

Premium\_Lite Line\_New Line

# À LA CARTE 2024



# Inhalt

Korpus .....	2
Sichtseiten .....	3 - 5
Korpus-/Fronthöhen .....	6 - 12
Glas .....	13
Blum LEGRABOX / TANDEMBOX-ANTARO .....	14 - 15
Blum TANDEMBOX-PLUS .....	16

## Kunststoff Fronten

TOUCH / TOUCH com .....	18 - 19
PORTO H/V wl / PORTO H/V wl com .....	20
ALBERO H/V / ALBERO H/V com .....	21
SINCRONO H/V / SINCRONO H/V com .....	22-23
SHERWOOD H/V / SHERWOOD H/V com .....	24
SMART H/V / SMART H/V com .....	25
CEMENTO / CEMENTO com .....	26
METALL H/V / METALL H/V com .....	27
STONWORK H/V / STONWORK H/V com .....	28
SABLE H/V / SABLE H/V com .....	29
RIGA V / RIGA V com .....	30
STYLE .....	30

## Matt-Line

FEELWOOD H/V / FEELWOOD H/V com .....	32
ONE / ONE com .....	33
OPACO / OPACO com .....	34
FROST / FROST com .....	35
EXTREM / EXTREM com, URBAN / URBAN com .....	36
FENIX / FENIX com .....	37
ART-GLAS MATT, EFFECTO / EFFECTO com .....	38
LUNA R2 / LUNA R2 com .....	39
LUNA MICRON / LUNA MICRON com .....	40
LUNA SOFT / LUNA SOFT com .....	41
INSPIRATION SOFT .....	42
ELEGANCE SOFT .....	43
MILA SOFT .....	44

## Hochglanz-Line

LUCE / LUCE com .....	46 - 47
ESPRIT / ESPRIT com .....	48
PASSION / PASSION com .....	49
PASSION R2 RAL .....	49
ART-GLAS GLOSS .....	50

## Kunststoffummantelte Fronten

GROOVE matt .....	52
MEDA matt .....	53
MODERNO matt .....	54

## Wood Edition: Wood Range + Wood Specials

WOOD RANGE + SPECIALS Übersicht .....	56 - 58
GIRO H/V .....	59
MERINO H/V .....	60 - 61
SPLIT PLANK-OAK V, SPLIT OAK H/V .....	62
LAMELLA .....	63
CADRE .....	64
TELAIO .....	65
STRETTO .....	66
TOSCANA .....	67
OBLIQUO H/V .....	68
REAL-OAK H/V, ROUGH zero + R15 .....	69
VERTICO V, NOTCHO .....	70
BLACK STRIPE V, BLACK-LINE .....	71
ORBITA, RIPIENO .....	72

## Griffe, APLs, Farbübersichten, Konvertierungstabelle und Auslaufmodelle

Griffe .....	74 - 77
Arbeitsplatten .....	78 - 81
Farbübersichten .....	91 - 90
Konvertierungstabelle .....	90
Auslaufmodelle 2023 .....	91







# Legende

<b>N</b>	<b>NEU</b>
<b>GL</b>	Grifflos (Koffertür), Profil edelstahl, black oder bianco
<b>GLD E/B</b>	Grifflos Dekor (Koffertür), Profil edelstahl oder black
<b>GLV E/B</b>	Grifflos (Tür mit 45° Schrägung + Metall-Leiste) Metall-Leiste edelstahl oder black
<b>GLXE</b>	Grifflos (Tür mit 90° Ausfräsung + Edelstahl-Leiste)
<b>GLV 45</b>	Grifflos (Tür mit 45° Abschrägung)
<b>GLU</b>	Grifflos (Holztür mit U-Ausfräsung)
<b>ELarge</b>	Extra Large, Geschirrschränke mit vertikal durchgehenden Türen bis 195 cm hoch lieferbar im <b>Holzdekor, Uni-Dekore</b> bis 260 cm hoch lieferbar in 1 Stück
<b>EWide</b>	Extra Wide, horizontale Auszug- und Klappenbreiten auf Sondermaß bis max. 240 cm möglich
<b>XTend</b>	Hochschrankfronten ohne Paßblenden, mit durchgehenden Türen lieferbar
<b>COM</b>	Programm mit <b>com-Leiste 996 rund, 994 + 997 eckig und 995 down</b> lieferbar
<b>CLA</b>	Für die COM - Programme ist bei einigen Geräteschränken eine abweichende Frontaufteilung erforderlich (siehe Preisliste)

## Korpus

<b>KS</b>	Korpus innen und außen in Farbe
*	freie Korpuswahl, kein farbgleicher Korpus vorhanden

## Kranz-/ Lichtleiste

<b>OZ 14</b>	 Lichtleiste Kunststoff oder matt lackiert
<b>OZ 15</b>	 Kranzleiste Kunststoff oder matt lackiert
<b>OZ 36</b>	 Lichtleiste Kunststoff oder matt lackiert
<b>OZ 37</b>	 Kranzleiste Kunststoff oder matt lackiert
<b>OZ 40</b>	 Lichtleiste mit Holzstruktur, lackiert (F4)
<b>OZ 41</b>	 Kranzleiste mit Holzstruktur, lackiert (F4)

## Pilaster

<b>K</b>	Pilaster Kunststoff
<b>M</b>	Pilaster massiv, lackiert, eckig

## Regale

### Regaloberflächen, anders als KS bitte immer angeben! (Holzdekore immer vertikaler Verlauf)

-	in der Farbe nicht lieferbar
<b>KS</b>	Kunststoff*
<b>WL</b>	Woodline
<b>ST</b>	Struktur
<b>UM</b>	Ultramatt
<b>SM</b>	Schichtstoff matt
<b>SG</b>	Schichtstoff glänzend
<b>F1</b>	Knotty raw (Starkfurnier astig mit Blume, gestrahlt)
<b>F2</b>	Knotty brushed (Furnier astig mit Blume, gebürstet)
<b>F3</b>	Striped brushed (Furnier schlicht ohne Blume, gebürstet)
<b>F4</b>	Silky smart (seidenglänzend, lackiert)

## Sichtseiten

### falls gewünscht, immer angeben!

(Holzdekore immer vertikaler Verlauf)	
-	keine erforderlich
<b>KS</b>	Kunststoff
<b>WL</b>	Woodline
<b>ST</b>	Struktur
<b>UM</b>	Ultramatt
<b>SM</b>	Schichtstoff matt
<b>SMF</b>	Schichtstoff matt Fenix
<b>XTR</b>	Schichtstoff matt Extrem
<b>SZ</b>	Schichtstoff Zement
<b>DL</b>	Direktlack
<b>UVM</b>	UV-Mattlack
<b>ACM</b>	Acryl matt
<b>ML</b>	Mattlack
<b>MLMI</b>	Mattlack Micron
<b>MLSO</b>	Mattlack Soft
<b>LM</b>	Lack Metall
<b>EG</b>	Edelglanz
<b>SG</b>	Schichtstoff glänzend
<b>ACG</b>	Acryl glänzend
<b>UVHG</b>	UV-Hochglanz
<b>LG</b>	Lack hochglänzend
<b>F1</b>	Knotty raw (Starkfurnier astig mit Blume, gestrahlt)
<b>F2</b>	Knotty brushed (Furnier astig mit Blume, gebürstet)
<b>F3</b>	Striped brushed (Furnier schlicht ohne Blume, gebürstet)
<b>F4</b>	Silky smart (seidenglänzend, lackiert)

## Wangen

### falls gewünscht, immer angeben!

(Holzdekore immer vertikaler Verlauf)	
-	keine erforderlich
<b>KS</b>	Kunststoff*
<b>WL</b>	Woodline
<b>ST</b>	Struktur
<b>UM</b>	Ultramatt
<b>SM</b>	Schichtstoff matt
<b>SMF</b>	Schichtstoff matt Fenix*
<b>XTR</b>	Schichtstoff matt Extrem*
<b>SZ</b>	Schichtstoff Zement
<b>DL</b>	Direktlack
<b>UVM</b>	UV-Mattlack
<b>ACM</b>	Acryl matt
<b>ML</b>	Mattlack
<b>MLMI</b>	Mattlack Micron
<b>MLSO</b>	Mattlack Soft
<b>LM</b>	Lack Metall
<b>EG</b>	Edelglanz
<b>SG</b>	Schichtstoff glänzend
<b>ACG</b>	Acryl glänzend
<b>UVHG</b>	UV-Hochglanz
<b>LG</b>	Lack hochglänzend
<b>F1</b>	Knotty raw (Starkfurnier astig mit Blume, gestrahlt)
<b>F2</b>	Knotty brushed (Furnier astig mit Blume, gebürstet)
<b>F3</b>	Striped brushed (Furnier schlicht ohne Blume, gebürstet)
<b>F4</b>	Silky smart (seidenglänzend, lackiert)

## Sockel

### Sockeloberflächen, anders als KS bitte immer angeben! (Dekore immer horizontaler Verlauf)

-	in der Farbe nicht lieferbar
<b>KS</b>	Kunststoff
<b>WL</b>	Woodline (max. 260 cm)
<b>ST</b>	Struktur (max. 260 cm)
<b>UM</b>	Ultramatt (max. 260 cm)
<b>SM</b>	Schichtstoff matt
<b>SMF</b>	Schichtstoff matt Fenix
<b>XTR</b>	Schichtstoff matt Extrem
<b>SZ</b>	Schichtstoff Zement
<b>DL</b>	Direktlack
<b>UVM</b>	UV-Mattlack
<b>ACM</b>	Acryl matt
<b>ML</b>	Mattlack
<b>MLMI</b>	Mattlack Micron
<b>MLSO</b>	Mattlack Soft
<b>LM</b>	Lack Metall
<b>EG</b>	Edelglanz (max. 260 cm)
<b>SG</b>	Schichtstoff glänzend
<b>ACG</b>	Acryl glänzend
<b>UVHG</b>	UV-Hochglanz
<b>LG</b>	Lack hochglänzend
<b>F1</b>	Knotty raw (Starkfurnier astig mit Blume, gestrahlt)
<b>F2</b>	Knotty brushed (Furnier astig mit Blume, gebürstet)
<b>F3</b>	Striped brushed (Furnier schlicht ohne Blume, gebürstet)
<b>F4</b>	Silky smart (seidenglänzend, lackiert)

# KorpUSAusführungen

## PREMIUM LINE

Korpus **standardmäßig** innen und außen im gleichen Dekor mit PP-Kante



bianco 006



black 008



carbon 063



delphin 123



graphit 017



halifax crack oak 199



kashmir 024



kiesel 064



londra 044



magnolie 090



natural asteiche 028



optiwhite 007



orion 243



sharky 126



shell 244



slate 128



snow 101



walnut 216

Alle Holzarten haben  
Struktur-Oberflächen (WL/ST)



# KorpUSAusführungen

## LITE LINE

Korpus **standardmäßig** innen und außen im gleichen Dekor mit PP-Kante



bianco 006



carbon 063



delphin 123



slate 128



# KorpUSAusführungen

## NEW LINE

Korpus **standardmäßig** innen und außen im gleichen Dekor mit PP-Kante



bianco 006



carbon 063



delphin 123



slate 128





Bei Korpus mit Sichtseite hat die Vorderkante der Sichtseite (nur diese) die Farbe der Sichtseite. Alle anderen Kanten sind in Korpusfarbe. Als Folge von Material- und Strukturunterschieden können die Farben von Sichtseiten von den Frontfarben geringfügig abweichen.

## SICHTSEITEN OHNE MEHRPREIS

SICHTSEITE:	KORPUS:	SICHTSEITE:	KORPUS:	SICHTSEITE:	KORPUS:
<b>KS Kunststoff</b>		<b>WL Woodline</b>		<b>EG Edelglanz</b>	
arcai-red	nach Wahl	black burned	nach Wahl	kashmir	kashmir
blackblue	nach Wahl	denver-oak	nach Wahl	<b>UM Melamin ultramatt</b>	
blackgreen	nach Wahl	eiche bardolino	nach Wahl	bianco	bianco
fango	nach Wahl	sanremo oak	nach Wahl	magnolie	magnolie
grigio	Ⓝ nach Wahl	vicenza oak claire	nach Wahl	snow	snow
moos	nach Wahl				
muscata	nach Wahl				
stormgrey	nach Wahl				

## SICHTSEITEN GEGEN MEHRPREIS

ST Struktur	SM Schichtstoff matt	MLMi - Mattlack Micron
agave (Feelwood) Ⓝ nach Wahl	shell shell	olive nach Wahl
amber nach Wahl	<b>SMF Schichtstoff matt Fenix</b>	orion orion
argento nach Wahl	bianco bianco	seta nach Wahl
basalt dunkel nach Wahl	black black	shell shell
black (Albero) black	bromo nach Wahl	snow snow
black (Cemento) black	cacao nach Wahl	tannengrün nach Wahl
black (Feelwood) black	hellgrau nach Wahl	urbano nach Wahl
black (Metall) black	kos white bianco	RAL-, Sikkens-, NCS-Farben nach Wahl
black (Riga) Ⓝ black	londra londra	<b>MLSO - Mattlack Soft</b>
bronze nach Wahl	midnight blue nach Wahl	bianco bianco
brown (Metall) nach Wahl	optiwhite optiwhite	black black
brown (Riga) Ⓝ nach Wahl	rosso nach Wahl	carbon carbon
carbon (Feelwood) Ⓝ carbon	verde nach Wahl	graphit graphit
clay Ⓝ nach Wahl	<b>SZ Haptik Schichtstoff</b>	kashmir kashmir
coffee nach Wahl	zement weiß nach Wahl	kiesel kiesel
halifax natur nach Wahl	<b>UVM Mattlack</b>	londra londra
halifax tin dark nach Wahl	agave Ⓝ nach Wahl	marone nach Wahl
halifax weiß nach Wahl	aqua nach Wahl	midnight blue nach Wahl
hazel (Riga) Ⓝ nach Wahl	bianco bianco	moos nach Wahl
hazel (Sable) Ⓝ nach Wahl	black black	olive nach Wahl
knotty oak nach Wahl	carbon carbon	orion orion
light grey nach Wahl	crush gold nach Wahl	seta nach Wahl
londra (Feelwood) Ⓝ londra	delphin delphin	shell shell
nature nach Wahl	fango nach Wahl	snow snow
nocciola Ⓝ nach Wahl	graphit Ⓝ graphit	tannengrün nach Wahl
noce nach Wahl	kashmir kashmir	urbano nach Wahl
oxid hell nach Wahl	kiesel kiesel	<b>LM Lack Metall</b>
sand (Cemento) Ⓝ nach Wahl	laguna nach Wahl	bronze dark nach Wahl
sherwood black black	londra Ⓝ londra	bronze light nach Wahl
sherwood burned wood nach Wahl	ocean nach Wahl	silver nach Wahl
sherwood bushy park nach Wahl	slate slate	titan nach Wahl
sherwood engadina nach Wahl	snow snow	<b>ACM - Acryl matt</b>
sherwood graphit graphit	steel gold-brown nach Wahl	aureo nach Wahl
sherwood greenwich nach Wahl	<b>DL Direktlack</b>	bianco bianco
sherwood natur nach Wahl	black Ⓝ black	black black
stahl dunkel nach Wahl	grigio Ⓝ nach Wahl	graphit graphit
steel blue nach Wahl	kashmir Ⓝ kashmir	luminoso nach Wahl
tobac (Riga) Ⓝ nach Wahl	orion Ⓝ orion	opale nach Wahl
tobac (Sable) Ⓝ nach Wahl	<b>ML - Mattlack</b>	snow snow
turmalin Ⓝ nach Wahl	snow snow	terrificio nach Wahl
<b>XTR Schichtstoff matt Extrem</b>	RAL-, Sikkens-, NCS-Farben nach Wahl	titanio nach Wahl
black black	<b>MLMi - Mattlack Micron</b>	<b>SG Schichtstoff glänzend</b>
graphit graphit	bianco bianco	bianco bianco
londra Ⓝ londra	black black	optiwhite optiwhite
optiwhite optiwhite	carbon carbon	snow snow
orion orion	graphit graphit	<b>LG Hochglanzlack</b>
shell shell	kashmir kashmir	snow snow
snow snow	kiesel kiesel	RAL-, Sikkens-, NCS-Farben nach Wahl
<b>SM Schichtstoff matt</b>	londra londra	<b>UVHG Hochglanzlack</b>
bianco bianco	marone nach Wahl	bianco bianco
magnolie magnolie	midnight blue nach Wahl	grigio nach Wahl
optiwhite optiwhite	moos nach Wahl	

Bei Korpus mit Sichtseite hat die Vorderkante der Sichtseite (nur diese) die Farbe der Sichtseite. Alle anderen Kanten sind in Korpusfarbe. Als Folge von Material- und Strukturunterschieden können die Farben von Sichtseiten von den Frontfarben geringfügig abweichen.

## SICHTSEITEN GEGEN MEHRPREIS

SICHTSEITE:	KORPUS:	SICHTSEITE:	KORPUS:	SICHTSEITE:	KORPUS:
<b>UVHG Hochglanzlack</b>					
kashmir	kashmir				
optiwhite	optiwhite				
snow	snow				
<b>ACG - Acryl glänzend</b>					
bianco	bianco				
black	black				
fumo	nach Wahl				
kashmir	kashmir				
snow	snow				
<b>F1 Knotty raw</b>					
beachwood	nach Wahl				
bianco	bianco				
black	black				
chalk	nach Wahl				
chestnut	nach Wahl				
driftwood	nach Wahl				
graphit	graphit				
nature	nach Wahl				
olive	nach Wahl				
<b>F2 Knotty brushed</b>					
beachwood	nach Wahl				
bianco	bianco				
black	black				
chalk	nach Wahl				
chestnut	nach Wahl				
driftwood	nach Wahl				
nature	nach Wahl				
olive	nach Wahl				
real-nature	nach Wahl				
shell	shell				
walnut	nach Wahl				
RAL-, Sikkens-, NCS-Farben	(N) nach Wahl				
<b>F3 Striped brushed</b>					
beachwood	nach Wahl				
bianco	bianco				
black	black				
chalk	nach Wahl				
chestnut	nach Wahl				
driftwood	nach Wahl				
nature	nach Wahl				
olive	nach Wahl				
shell	shell				
walnut	nach Wahl				
RAL-, Sikkens-, NCS-Farben	(N) nach Wahl				
<b>F4 Silky smart</b>					
bianco	bianco				
black	black				
olive	nach Wahl				
shell	shell				
RAL-, Sikkens-, NCS-Farben	(N) nach Wahl				

# Sichtseiten

Bei Korpus mit Sichtseite hat die Vorderkante der Sichtseite (nur diese) die Farbe der Sichtseite. Alle anderen Kanten sind in Korpusfarbe. Als Folge von Material- und Strukturunterschieden können die Farben von Sichtseiten von den Frontfarben geringfügig abweichen.

## SICHTSEITEN OHNE MEHRPREIS

SICHTSEITE:	KORPUS:	SICHTSEITE:	KORPUS:	SICHTSEITE:	KORPUS:
<b>KS Kunststoff</b>					
arcai-red	nach Wahl				
blackblue	nach Wahl				
blackgreen	nach Wahl				
fango	nach Wahl				
grigio	nach Wahl				
kashmir	nach Wahl				
kiesel	nach Wahl				
londra	(N) nach Wahl				
magnolie	nach Wahl				
moos	nach Wahl				
muscata	nach Wahl				
optiwhite	nach Wahl				
<b>KS Kunststoff</b>					
orion	nach Wahl				
sharky	nach Wahl				
shell	nach Wahl				
snow	nach Wahl				
stormgrey	nach Wahl				
<b>WL Woodline</b>					
black burned	nach Wahl				
denver-oak	nach Wahl				
eiche bardolino	nach Wahl				
natural asteiche	nach Wahl				
sanremo oak	nach Wahl				
vicenza oak claire	nach Wahl				
<b>UM Melamin ultramat</b>					
bianco	bianco				
magnolie	nach Wahl				
snow	nach Wahl				
<b>EG Edelglanz</b>					
kashmir	nach Wahl				

## SICHTSEITEN GEGEN MEHRPREIS

SICHTSEITE:	KORPUS:	SICHTSEITE:	KORPUS:	SICHTSEITE:	KORPUS:
<b>ST Struktur</b>					
agave (Feelwood)	(N) nach Wahl				
amber	nach Wahl				
argento	nach Wahl				
basalt dunkel	nach Wahl				
black (Albero)	nach Wahl				
black (Cemento)	nach Wahl				
black (Metall)	nach Wahl				
brown (Metall)	nach Wahl				
carbon (Feelwood)	(N) carbon				
clay	(N) nach Wahl				
coffee	nach Wahl				
halifax crack oak	nach Wahl				
halifax natur	nach Wahl				
halifax tin dark	nach Wahl				
halifax weiß	nach Wahl				
hazel (Sable)	(N) nach Wahl				
knotty oak	nach Wahl				
light grey	nach Wahl				
londra (Feelwood)	(N) nach Wahl				
<b>ST Struktur</b>					
nature	nach Wahl				
nocciola	(N) nach Wahl				
noce	nach Wahl				
oxid hell	nach Wahl				
sand (Cemento)	(N) nach Wahl				
sherwood black	nach Wahl				
sherwood burned wood	nach Wahl				
sherwood bushy park	nach Wahl				
sherwood engadina	nach Wahl				
sherwood graphit	nach Wahl				
sherwood greenwich	nach Wahl				
sherwood natur	nach Wahl				
stahl dunkel	nach Wahl				
steel blue	nach Wahl				
tobac (Sable)	(N) nach Wahl				
turmalin	(N) nach Wahl				
walnut	nach Wahl				
<b>SM Schichtstoff matt</b>					
bianco	bianco				
magnolie	nach Wahl				
optiwhite	nach Wahl				
shell	nach Wahl				
<b>UVM Mattlack</b>					
agave	(N) nach Wahl				
aqua	nach Wahl				
bianco	bianco				
black	nach Wahl				
carbon	carbon				
crush gold	nach Wahl				
delphin	delphin				
fango	nach Wahl				
graphit	(N) nach Wahl				
kashmir	nach Wahl				
kiesel	nach Wahl				
laguna	nach Wahl				
londra	(N) nach Wahl				
ocean	nach Wahl				

## Sichtseiten

## LITE LINE

Bei Korpus mit Sichtseite hat die Vorderkante der Sichtseite (nur diese) die Farbe der Sichtseite. Alle anderen Kanten sind in Korpusfarbe. Als Folge von Material- und Strukturunterschieden können die Farben von Sichtseiten von den Frontfarben geringfügig abweichen.

### SICHTSEITEN GEGEN MEHRPREIS

SICHTSEITE:	KORPUS:	SICHTSEITE:	KORPUS:	SICHTSEITE:	KORPUS:
<b>UVM Mattlack</b>		<b>UVHG Hochglanzlack</b>		<b>LG Hochglanzlack</b>	
slate	slate	bianco	bianco	snow	nach Wahl
snow	nach Wahl	grigio	nach Wahl		
steel gold-brown	nach Wahl	kashmir	nach Wahl		
<b>DL Direktlack</b>		optiwhite	nach Wahl		
black	Ⓝ nach Wahl	snow	nach Wahl		
grigio	Ⓝ nach Wahl				
kashmir	Ⓝ nach Wahl				
orion	Ⓝ nach Wahl				
<b>ML - Mattlack</b>					
snow	nach Wahl				
<b>SG Schichtstoff glänzend</b>					
bianco	bianco				
optiwhite	nach Wahl				
snow	nach Wahl				

## Sichtseiten

## NEW LINE

Bei Korpus mit Sichtseite hat die Vorderkante der Sichtseite (nur diese) die Farbe der Sichtseite. Alle anderen Kanten sind in Korpusfarbe. Als Folge von Material- und Strukturunterschieden können die Farben von Sichtseiten von den Frontfarben geringfügig abweichen.

### SICHTSEITEN OHNE MEHRPREIS

SICHTSEITE:	KORPUS:	SICHTSEITE:	KORPUS:	SICHTSEITE:	KORPUS:
<b>KS Kunststoff</b>		<b>WL Woodline</b>		<b>UM Melamin ultramatt</b>	
arcai-red	nach Wahl	black burned	nach Wahl	bianco	bianco
blackblue	nach Wahl	denver oak	nach Wahl	magnolie	nach Wahl
blackgreen	nach Wahl	eiche bardolino	nach Wahl	snow	nach Wahl
carbon	carbon	natural asteiche	nach Wahl	<b>EG Edelglanz</b>	
delphin	delphin	sanremo oak	nach Wahl	kashmir	nach Wahl
fango	nach Wahl	vicenza oak claire	nach Wahl		
grigio	nach Wahl				
kashmir	nach Wahl				
kiesel	nach Wahl				
londra	Ⓝ nach Wahl				
moos	nach Wahl				
muscata	nach Wahl				
optiwhite	nach Wahl				
orion	nach Wahl				
sharky	nach Wahl				
shell	nach Wahl				
slate	slate				
stormgrey	nach Wahl				

### SICHTSEITEN GEGEN MEHRPREIS

SICHTSEITE:	KORPUS:	SICHTSEITE:	KORPUS:	SICHTSEITE:	KORPUS:
<b>ST Struktur</b>		<b>ST Struktur</b>		<b>DL Direktlack</b>	
amber	nach Wahl	steel blue	nach Wahl	black	Ⓝ nach Wahl
argento	nach Wahl	walnut	nach Wahl	grigio	Ⓝ nach Wahl
basalt dunkel	nach Wahl	<b>SM Schichtstoff matt</b>		kashmir	Ⓝ nach Wahl
black (Cemento)	nach Wahl	bianco	bianco	orion	Ⓝ nach Wahl
halifax crack oak	nach Wahl	magnolie	nach Wahl	<b>UVHG Hochglanzlack</b>	
halifax natur	nach Wahl	optiwhite	nach Wahl	bianco	bianco
halifax tin dark	nach Wahl	shell	nach Wahl	grigio	nach Wahl
halifax weiß	nach Wahl	<b>SG Schichtstoff glänzend</b>		kashmir	nach Wahl
knotty oak	nach Wahl	bianco	bianco	optiwhite	nach Wahl
light grey	nach Wahl	optiwhite	nach Wahl	snow	nach Wahl
nocciola	Ⓝ nach Wahl	snow	nach Wahl		
oxid hell	nach Wahl				
sand (Cemento)	Ⓝ nach Wahl				

## HÄNGESCHRÄNKE

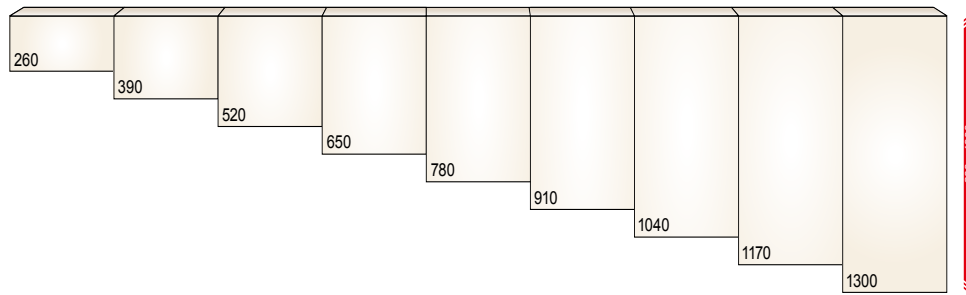

## UNTERSCHRÄNKE

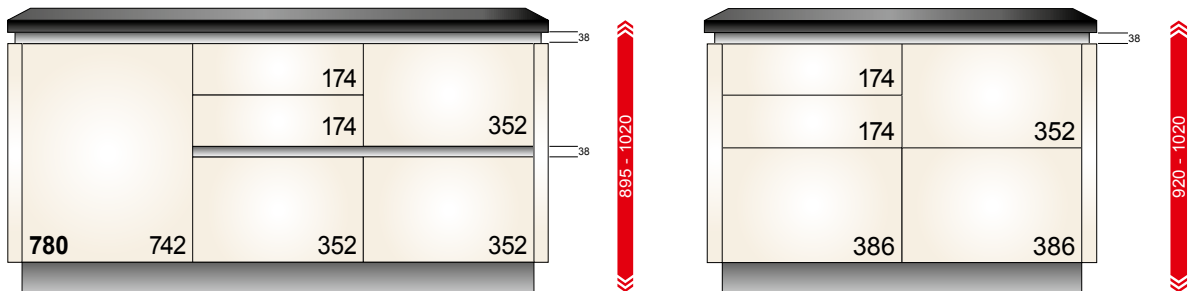

## HOCHSCHRÄNKE

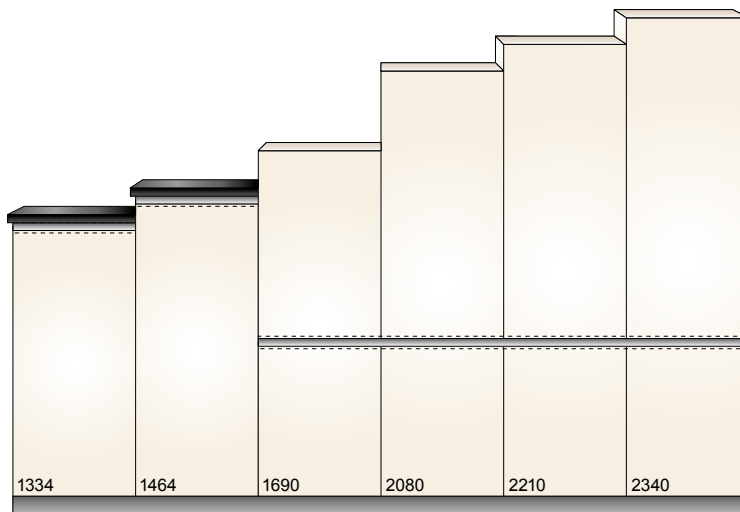

- GL
- GLD E/B
- GLV E/B
- GLX E
- GLV 45
- GLU

## UNTER-/HOCH- UND HÄNGESCHRÄNKE

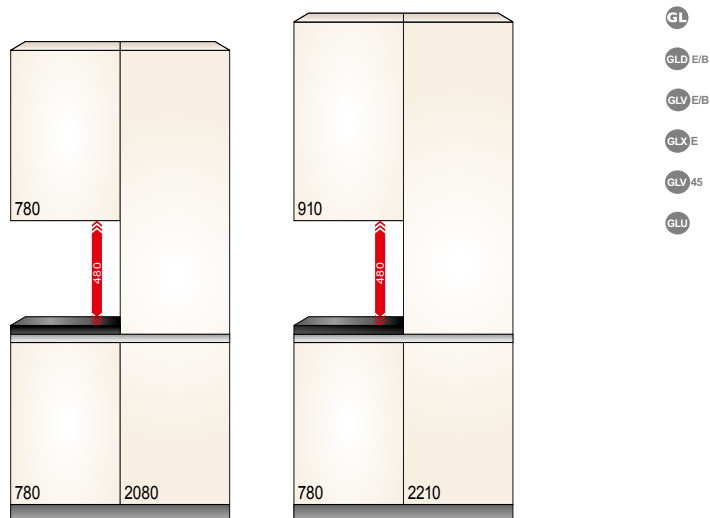

- GL
- GLD E/B
- GLV E/B
- GLX E
- GLV 45
- GLU

Maße in mm

Maße in mm

## HÄNGESCHRÄNKE

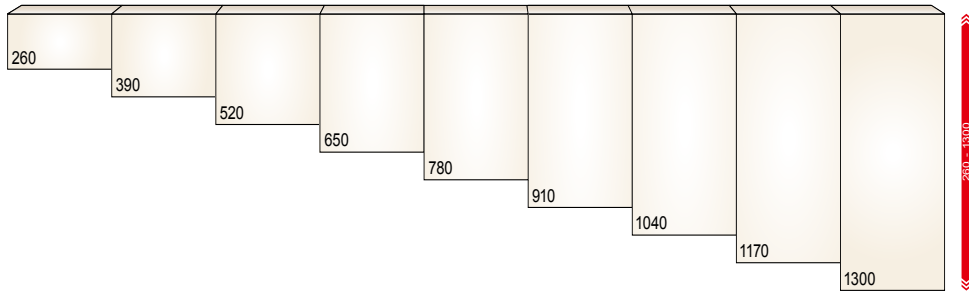

## UNTERSCHRÄNKE

		126	126		126	126	126	
					126	126	126	256
			256	386	126	126		256
					126	126	256	256
					126			
780	776	646	386	386	126	256	256	256

## HOCHSCHRÄNKE

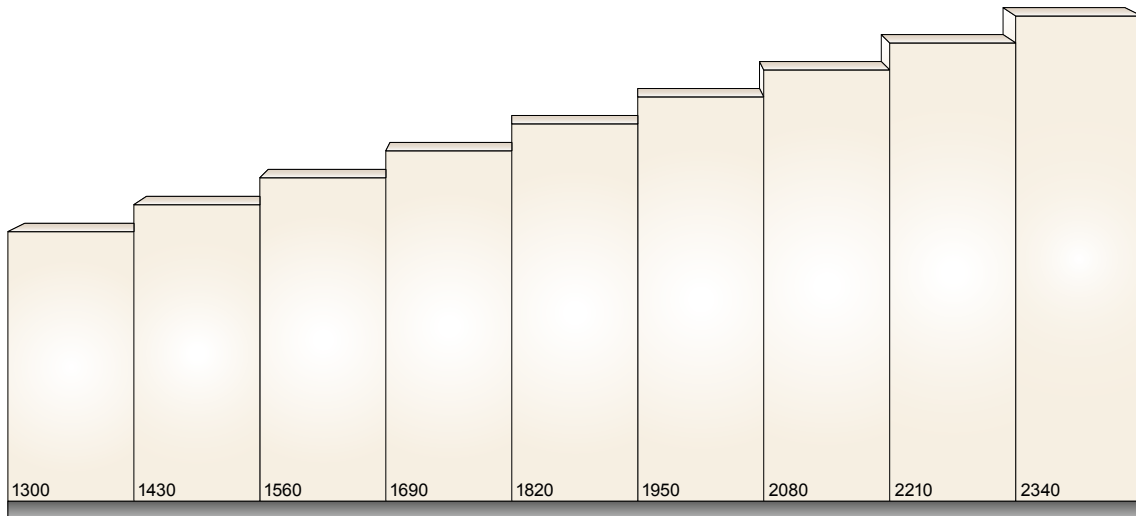

## UNTER-/HOCH-/HÄNGESCHRÄNKE

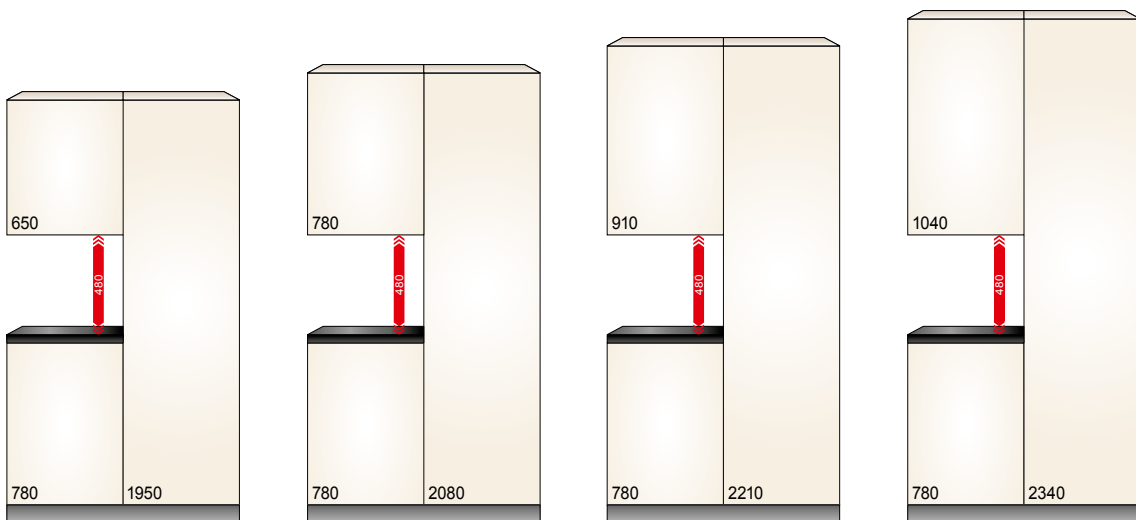





Maße in mm

HÄNGESCHRÄNKE

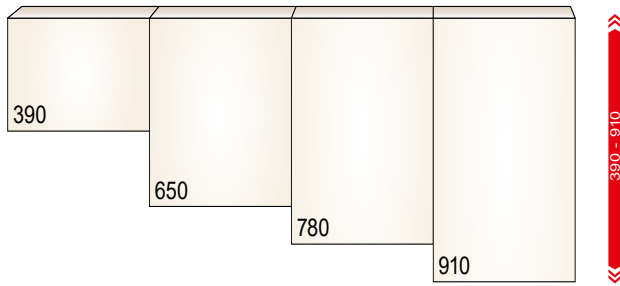

UNTERSCHRÄNKE

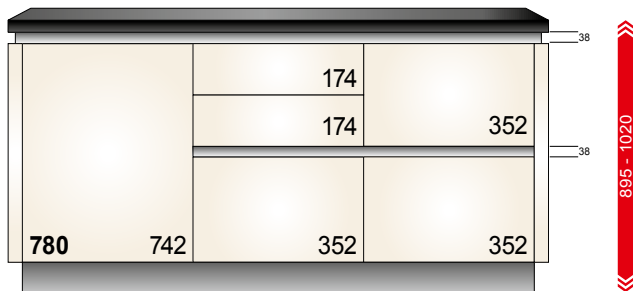

HOCHSCHRÄNKE

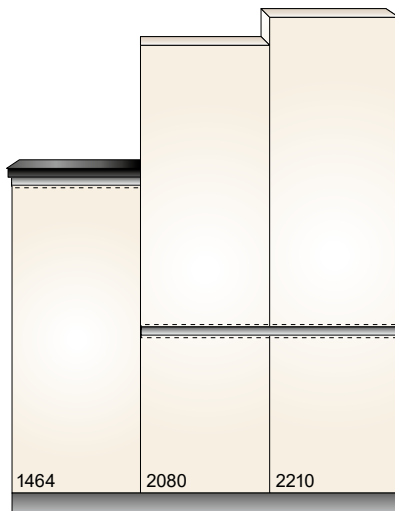

GL  
GLD E/B

UNTER-/HOCH- UND HÄNGESCHRÄNKE

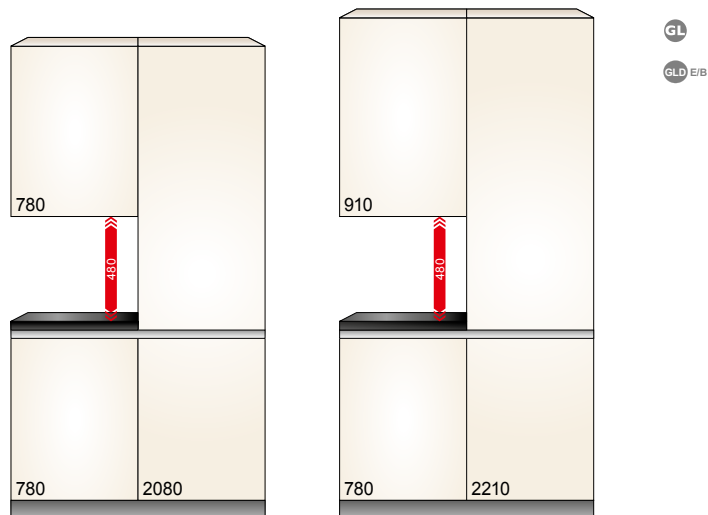

HÄNGESCHRÄNKE

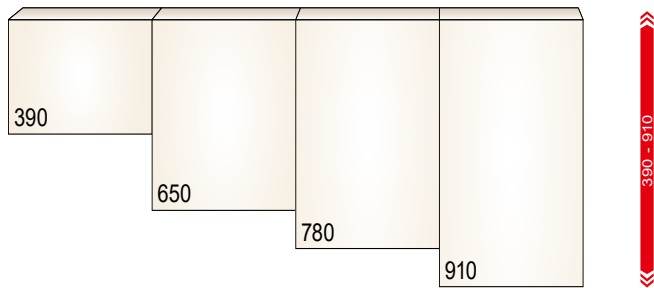

UNTERSCHRÄNKE

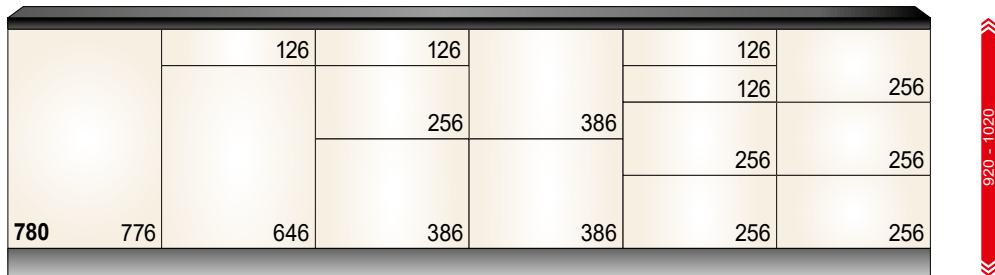

HOCHSCHRÄNKE

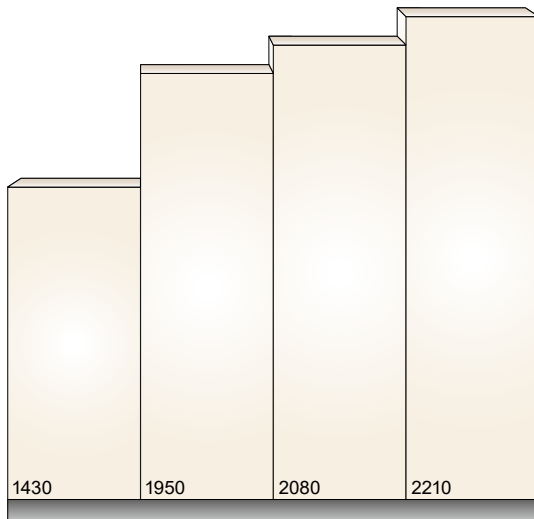

UNTER-/HOCH-/HÄNGESCHRÄNKE

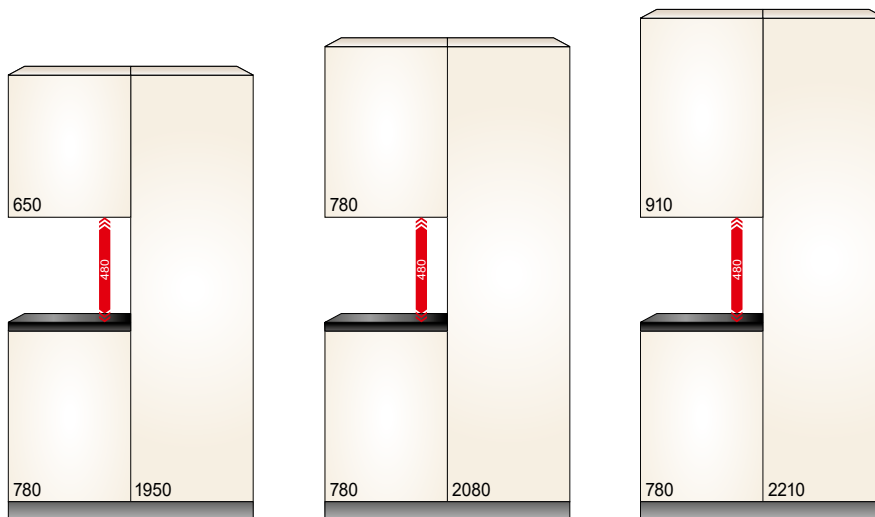

Maße in mm

HÄNGESCHRÄNKE

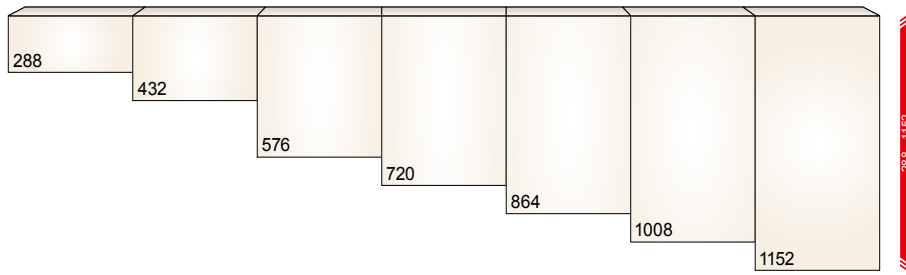

UNTERSCHRÄNKE

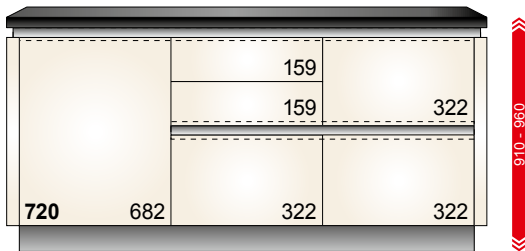

HOCHSCHRÄNKE

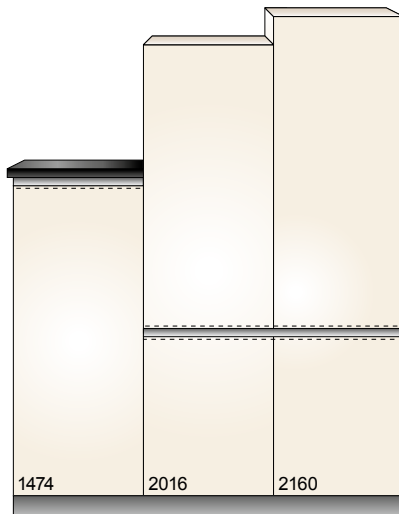

GL

GLD E/B

Maße in mm

UNTER-/HOCH- UND HÄNGESCHRÄNKE

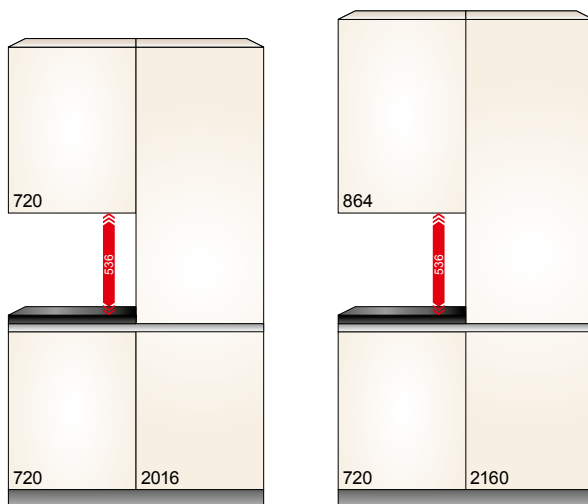

GL

GLD E/B

HÄNGESCHRÄNKE

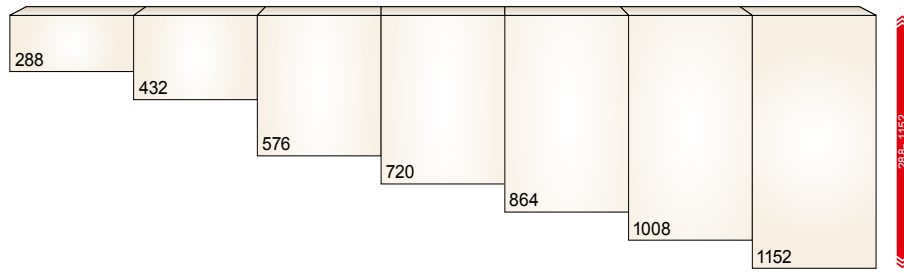

UNTERSCHRÄNKE

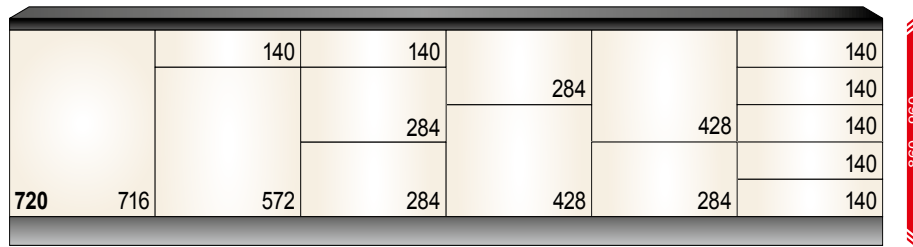

HOCHSCHRÄNKE

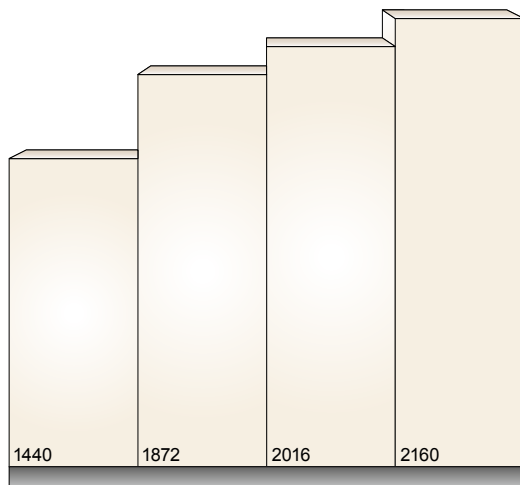

UNTER-/HOCH-/HÄNGESCHRÄNKE

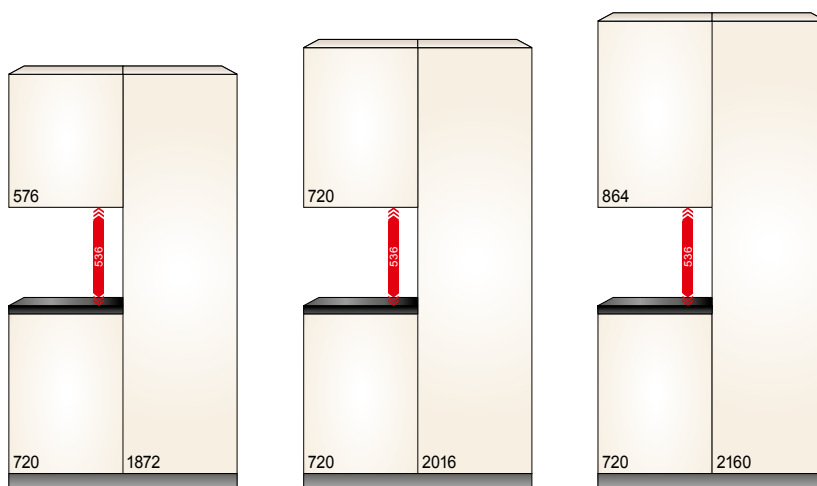

Maße in mm



# Universelle Glastüren

RAHMEN 6 MM	GLASSORTEN	BRONZE
		BR6
	clear glass (KG)	*
	grey glass glossy (GG G)	*
	black glass glossy (SG G)	*

Rahmen **6 x 20 mm** Metall, matt bronziert. Der Rahmen wird nur grifflos mit Tip-On geliefert. Gewisse Farbtoleranzen beim Farbton „Bronze“ können durch das Eloxieren entstehen und sind kein Reklamationsgrund.  
**Bitte geben Sie stets die gewünschte Glassorte an.**

RAHMEN 20 MM	GLASSORTEN	ALU	INOX	SNOW	BLACK
		A20	I20	S20	B20
	clear glass (KG)	*	*	*	*
	satinato matt (SAT M)	*	*	*	*
	satinato glossy (SAT G)	*	*	*	*
	black glass glossy (SG G)	-	-	-	*

Rahmen **20 x 20 mm** alu, in den unterschiedlichen Farbvarianten. Der Rahmen wird grundsätzlich nur in Grifflos oder mit Metallknopf geliefert.

**Bitte geben Sie stets die gewünschte Glassorte an.**

RAHMEN 50 MM	GLASSORTEN	ALU	INOX	SNOW	BLACK
		A50	I50	S50	B50
	clear glass (KG)	*	*	*	*
	satinato matt (SAT M)	*	*	*	*
	satinato glossy (SAT G)	*	*	*	*
	black glass glossy (SG G)	-	-	-	*

Rahmen **50 x 20 mm** alu geschliffen, in den unterschiedlichen Farbvarianten. Der Rahmen wird grundsätzlich nur in Grifflos oder mit Stangengriff (STG/STGE/STGEB) gegen Mehrpreis geliefert.

**Bitte geben Sie stets die gewünschte Glassorte an.**

RAHMEN 55 MM	GLASSORTEN	INDUSTRIE-LOOK
		IL55
	clear glass (KG)	*

Rahmen **55 x 20 mm Industriellook**. Der Rahmen wird grundsätzlich ohne Griffbohrung geliefert. Tip-On erforderlich (gegen Mehrpreis).

RAHMEN 20 MM	GLASSORTEN	SPROSSENTÜR
		SP20
	clear glass (KG)	*

Rahmen **20 x 20 mm mit Sprossen**, alu schwarz lackiert. Der Rahmen wird grundsätzlich nur in Grifflos oder mit Metallknopf geliefert.

GLASSORTEN				
				
GG G	KG	SAT M	SAT G	SG G

**GG G** grey glass glossy (nur für BR6)  
**KG** clear glass  
**SAT M** satinato matt  
**SAT G** satinato glossy  
**SG G** black glass glossy

# Programmgebundene Glastüren

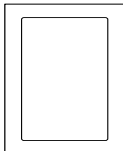
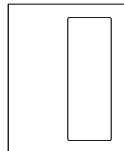
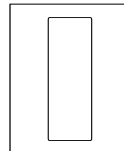
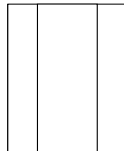
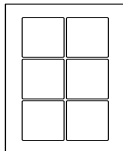
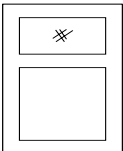
R	G*/GA*	GM	L	K	H
					
KG	KG	KG	KG	KG	KG
SAT M	SAT M	SAT M	SAT M	SAT M	SAT M
SAT G	SAT G	SAT G	SAT G	SAT G	SAT G
SG G	SG G	SG G	SG G	SG G	SG G

**G\*** Glaselement rechts oder links ausgerichtet möglich. Glasausschnitt gegenüber des Anschlags.

**GA\*** Glaselement rechts oder links ausgerichtet möglich. Glasausschnitt auf Anschlagseite.

GLASSORTEN			
			
KG	SAT M	SAT G	SG G

**KG** clear glass  
**SAT M** satinato matt  
**SAT G** satinato glossy  
**SG G** black glass glossy



- Elegantes, schlankes und minimalistisches Schubkastensystem im Farbton oriongrau matt
- Schubkastenzargen innen und außen absolut geradlinig mit 12,8 mm starken Seitenwänden
- Metallrückwand
- Unterflurführung
- Hohe dynamische Belastbarkeit:
  - bis 60 cm Breite mit 40 kg belastbar
  - ab 80 cm Breite sind Auszüge mit 70 kg belastbar
- schwebeleichter Lauf unter voller Belastung
- sanftes und leichtes Schließen mit Blumotion integriert
- sehr geringe Absenkwerte dank der stabilen Korpuschiene
- farblich passende Innenorganisation
- Tip-on blumotion für LEGRABOX lieferbar (mechanisches Tip-on System für Schubkästen/Auszüge)
- Servo-Drive flex lieferbar (für elektrisches Öffnen von grifflosen, integrierten Kühlschränken und Geschirrspülern)



**Legrabox - Free**  
mit 10 mm Klarglas  
(gegen Mehrpreis)



Geschraubte 5 mm **MDF**-Rückwand  
Massive Holztraverse 19 mm vorne

Standard Korpusstärke 575 mm,  
550 mm als Option ohne Mehrpreis

**18** verschiedene Korpusfarben,  
innen und außen farbgleich

Dünnwandige LEGRABOX  
mit Unterflurführung und Stahlrückwand

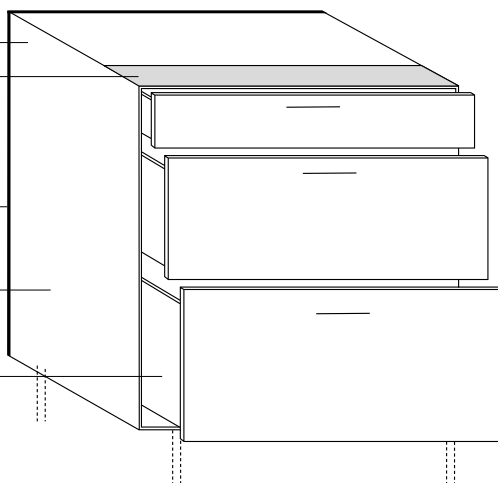

**19 mm** Korpus

Verdeckter Aufhängebeschlag

Geschraubte 5 mm **MDF**-Rückwand

E-Böden 19 mm mit Kippsicherung

Bodenträger 3 mm dark color

Blum-Scharniere onyx-schwarz mit  
integrierter Dämpfung, 180° Scharnier  
mit integrierter Dämpfung



[ ELarge ]

[ XTend ]

[ ←EWide→ ]

## DARK PERFECTION



Vorrats- / Apotheker- / LeMans-Schränke: standardmäßig mit anthrazitfarbig gepulvertem Innenleben





INTERIOR

S 126 | GL780

- Bewährtes Schubkastensystem auf der Tandembox plus Korpuschiene im Farbton oriongrau matt.
- Tandembox Antaro steht für eine klare, eckige Formensprache (eckige Reling)
- Metallrückwand
- schwebeleichter Lauf
- hohe dynamische Belastbarkeit:  
bis 60 cm Breite 30 kg  
ab 80 cm Breite sind Auszüge mit 50 kg belastbar
- hohe Frontstabilität
- passende Innenorganisation
- Tip-on blumotion für Tandembox-ANTARO lieferbar (mechanisches Tip-on System für Schubkästen/Auszüge)

3 mm Rückwand  
Dunkel folierte Traverse

Standard Korpus-tiefe 575 mm,  
550 mm als Option ohne Mehrpreis

4 verschiedene Korpusfarben,  
innen und außen farbgleich

BLUM TANDEMBOX ANTARO orion  
grau mit Stahlrückwand

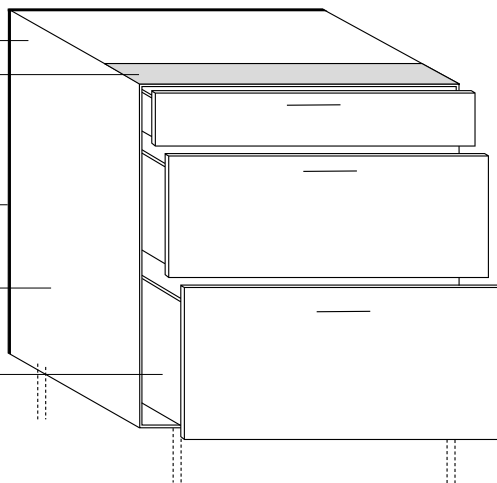

19 mm Korpus

Sichtbare Aufhängung

3 mm Rückwand

E-Böden 19 mm mit Kippsicherung

Bodenträger 3 mm dark color

Blum-Scharniere onyx-schwarz mit  
integrierter Dämpfung, 180° Scharnier  
mit integrierter Dämpfung

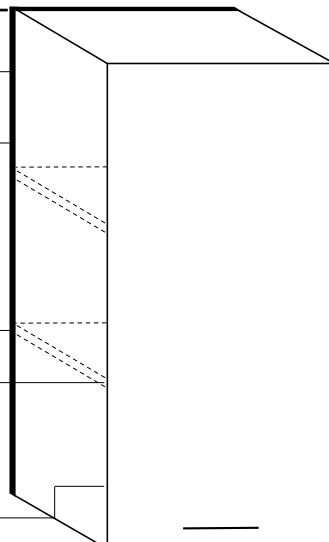

ELarge

XTend





- Bewährtes Schubkastensystem auf der Tandembox plus Korpusschiene im Farbton oriongrau.
- runde Reling für Auszüge
- Metallrückwand
- schwebeleichter Lauf
- hohe dynamische Belastbarkeit:  
bis 60 cm Breite 30 kg  
ab 80 cm Breite sind Auszüge mit 50 kg belastbar
- hohe Frontstabilität
- passende Innenorganisation
- Tip-on blumotion für Tandembox-Plus lieferbar  
(mechanisches Tip-on System für Schubkästen/Auszüge)

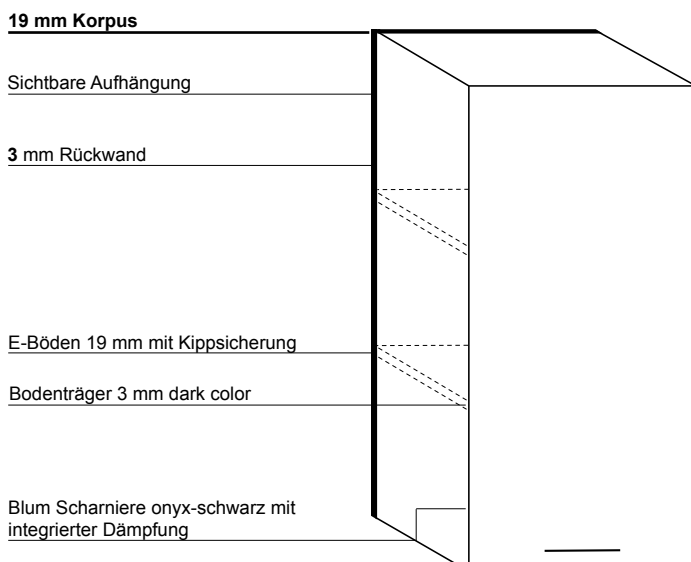
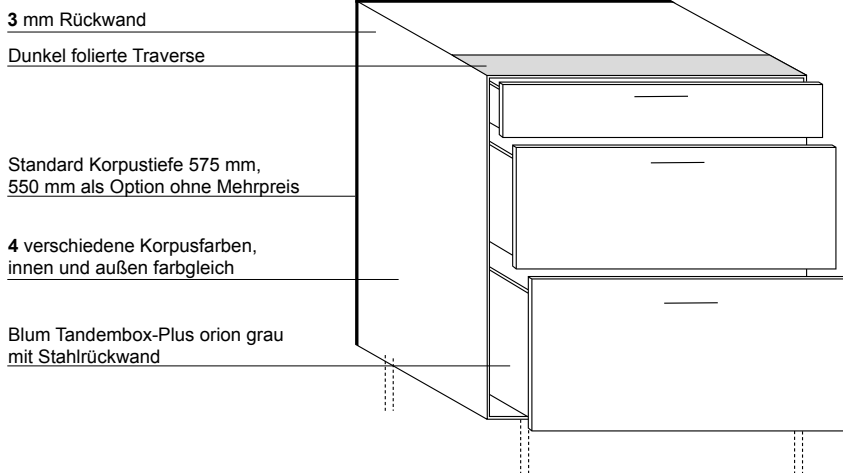



**Kunststoff  
Fronten**





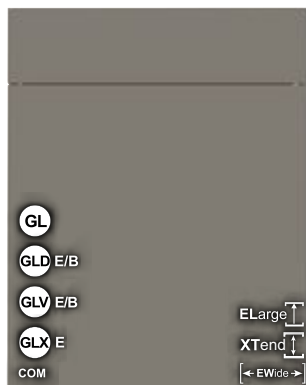

**P  
R  
E  
M  
I  
U  
M**

**Glastüren**  
G/GA/GM/R Rahmenglastür,  
L Lisenentür vertikal

TOUCH	COM	Frontfarbe	Korpus	Sichtseite	W 19	W50, 75,100	XW5/ XW6	Sockel	Regal
<b>P108 260</b>	<b>P229 260</b>	arcai-red	*	KS	KS	KS W75+100	KS	KS	-
<b>P108 006</b>	<b>P229 006</b>	bianco	KS	UM	UM	UM W75+100	UM	UM	UM
<b>P108 261</b>	<b>P229 261</b>	blackblue	*	KS	KS	KS W75+100	KS	KS	-
<b>P108 262</b>	<b>P229 262</b>	blackgreen	*	KS	KS	KS W75+100	KS	KS	-
<b>P108 063</b>	<b>P229 063</b>	carbon	KS	-	KS	KS	KS	KS	KS
<b>P108 123</b>	<b>P229 123</b>	delphin	KS	-	KS	KS	KS	KS	KS
<b>P108 014</b>	<b>P229 014</b>	fango	*	KS	KS	KS	KS	KS	KS
<b>P108 095</b>	<b>P229 095</b>	grigio	*	KS	KS	KS W75+100	KS	KS	KS
<b>P108 024</b>	<b>P229 024</b>	kashmir	KS	-	KS	KS	KS	KS	KS
<b>P108 064</b>	<b>P229 064</b>	kiesel	KS	-	KS	KS	KS	KS	KS
<b>P108 044</b>	<b>P229 044</b>	londra	KS	-	KS	KS	KS	KS	KS
<b>P108 090</b>	<b>P229 090</b>	magnolie	KS	UM	UM	UM W75+100	UM	UM	UM
<b>P108 112</b>	<b>P229 112</b>	moos	*	KS	KS	KS W75+100	KS	KS	-
<b>P108 013</b>	<b>P229 013</b>	muscata	*	KS	KS	KS W75+100	KS	KS	-
<b>P108 007</b>	<b>P229 007</b>	optiwhite	KS	-	KS	KS	KS	KS	KS
<b>P108 243</b>	<b>P229 243</b>	orion	KS	-	KS	KS	KS	KS	KS
<b>P108 126</b>	<b>P229 126</b>	sharky	KS	-	KS	KS	KS	KS	KS
<b>P108 244</b>	<b>P229 244</b>	shell	KS	-	KS	KS	KS	KS	KS
<b>P108 128</b>	<b>P229 128</b>	slate	KS	-	KS	KS	KS	KS	KS
<b>P108 101</b>	<b>P229 101</b>	snow	KS	UM	UM	UM W75+100	UM	UM	UM
<b>P108 263</b>	<b>P229 263</b>	stormgrey	*	KS	KS	KS W75+100	KS	KS	-

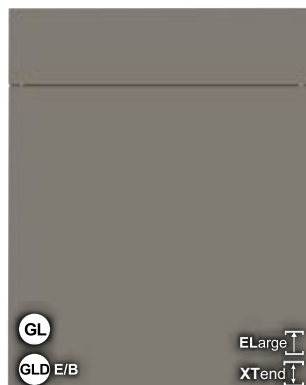

**L  
I  
T  
E**

**Glastüren**  
Nur universelle Glastüren lieferbar

TOUCH	Frontfarbe	Korpus	Sichtseite	W 19	W50, 75,100	XW5/ XW6	Sockel	Regal
<b>L108 260</b>	arcai-red	*	KS	KS	KS W75+100	KS	KS	-
<b>L108 006</b>	bianco	KS	UM	UM	UM W75+100	UM	UM	UM
<b>L108 261</b>	blackblue	*	KS	KS	KS W75+100	KS	KS	-
<b>L108 262</b>	blackgreen	*	KS	KS	KS W75+100	KS	KS	-
<b>L108 063</b>	carbon	KS	-	KS	KS	KS	KS	KS
<b>L108 123</b>	delphin	KS	-	KS	KS	KS	KS	KS
<b>L108 014</b>	fango	*	KS	KS	KS	KS	KS	KS
<b>L108 095</b>	grigio	*	KS	KS	KS W75+100	KS	KS	KS
<b>L108 024</b>	kashmir	*	KS	KS	KS	KS	KS	KS
<b>L108 064</b>	kiesel	*	KS	KS	KS	KS	KS	KS
<b>L108 044</b>	londra	*	KS	KS	KS	KS	KS	KS
<b>L108 090</b>	magnolie	*	UM	UM	UM W75+100	UM	UM	UM
<b>L108 112</b>	moos	*	KS	KS	KS W75+100	KS	KS	-
<b>L108 013</b>	muscata	*	KS	KS	KS W75+100	KS	KS	-
<b>L108 007</b>	optiwhite	*	KS	KS	KS	KS	KS	KS
<b>L108 243</b>	orion	*	KS	KS	KS	KS	KS	KS
<b>L108 126</b>	sharky	*	KS	KS	KS	KS	KS	KS
<b>L108 244</b>	shell	*	KS	KS	KS	KS	KS	KS
<b>L108 128</b>	slate	KS	-	KS	KS	KS	KS	KS
<b>L108 101</b>	snow	*	UM	UM	UM W75+100	UM	UM	UM
<b>L108 263</b>	stormgrey	*	KS	KS	KS W75+100	KS	KS	-

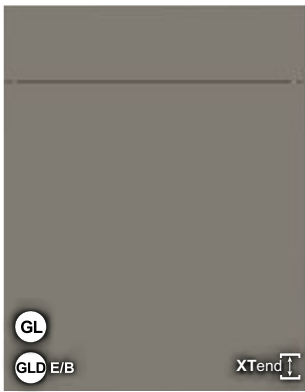

**NEW**

**Glastüren**  
R Rahmenglastür, L Lisenentür vertikal

TOUCH	Frontfarbe	Korpus	Sichtseite	W 19	W50, 75,100	XW5/ XW6	Sockel	Regal
N108 260	arcai-red	*	KS	KS	-	KS	KS	-
N108 006	bianco	KS	UM	UM	-	UM	UM	UM
N108 261	blackblue	*	KS	KS	-	KS	KS	-
N108 262	blackgreen	*	KS	KS	-	KS	KS	-
N108 063	carbon	KS	-	KS	-	KS	KS	KS
N108 123	delphin	KS	-	KS	-	KS	KS	KS
N108 014	fango	*	KS	KS	-	KS	KS	KS
N108 095	grigio	*	KS	KS	-	KS	KS	KS
N108 024	kashmir	*	KS	KS	-	KS	KS	KS
N108 064	kiesel	*	KS	KS	-	KS	KS	KS
N108 044	londra	*	KS	KS	-	KS	KS	KS
N108 090	magnolie	*	UM	UM	-	UM	UM	UM
N108 112	moos	*	KS	KS	-	KS	KS	-
N108 013	muscata	*	KS	KS	-	KS	KS	-
N108 007	optiwhite	*	KS	KS	-	KS	KS	KS
N108 243	orion	*	KS	KS	-	KS	KS	KS
N108 126	sharky	*	KS	KS	-	KS	KS	KS
N108 244	shell	*	KS	KS	-	KS	KS	KS
N108 128	slate	KS	-	KS	-	KS	KS	KS
N108 101	snow	*	UM	UM	-	UM	UM	UM
N108 263	stormgrey	*	KS	KS	-	KS	KS	-



Front: Melamin mit fein-matter (KS) / ultramatter (UM)  
Haptik und Nullfugenkante rundum,  
Rückseite gleichfarbig  
(die Haptik der einzelnen Farben differiert leicht)

stormgrey

### Griffbohrungsmöglichkeiten TOUCH

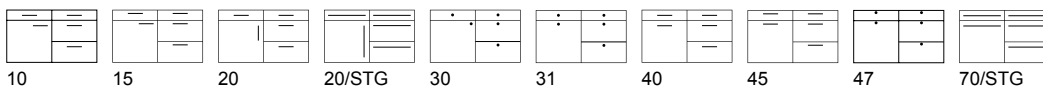



**PREMIUM**

PORTO H	COM	Frontfarbe	Korpus	Sichtseite	W 19	W50, 75,100	XW5/XW6	Sockel	Regal
<b>P105 267</b>	<b>P250 267</b>	black burned, <b>H</b>	*	WL	WL	WL W75+100	WL	WL	-
<b>P105 023</b>	<b>P250 023</b>	denver-oak, <b>H</b>	*	WL	WL	WL W75+100	WL	WL	-
<b>P105 045</b>	<b>P250 045</b>	eiche bardolino, <b>H</b>	*	WL	WL	WL W75+100	WL	WL	-
<b>P105 028</b>	<b>P250 028</b>	nat. asteiche, <b>H</b>	KS	-	WL	WL	WL	WL	WL

PORTO V	COM	Frontfarbe	Korpus	Sichtseite	W 19	W50, 75,100	XW5/XW6	Sockel	Regal
<b>P104 267</b>	<b>P249 267</b>	black burned, <b>V</b>	*	WL	WL	WL W75+100	WL	WL	-
<b>P104 023</b>	<b>P249 023</b>	denver-oak, <b>V</b>	*	WL	WL	WL W75+100	WL	WL	-
<b>P104 045</b>	<b>P249 045</b>	eiche bardolino, <b>V</b>	*	WL	WL	WL W75+100	WL	WL	-
<b>P104 028</b>	<b>P249 028</b>	nat. asteiche, <b>V</b>	KS	-	WL	WL	WL	WL	WL

**Glastüren**  
G/GA/GM/R Rahmenglastür,  
L Lisenentür vertikal



**LITE**

PORTO H	Frontfarbe	Korpus	Sichtseite	W 19	W50, 75,100	XW5/XW6	Sockel	Regal
<b>L105 267</b>	black burned, <b>H</b>	*	WL	WL	WL W75+100	WL	WL	-
<b>L105 023</b>	denver-oak, <b>H</b>	*	WL	WL	WL W75+100	WL	WL	-
<b>L105 045</b>	eiche bardolino, <b>H</b>	*	WL	WL	WL W75+100	WL	WL	-
<b>L105 028</b>	nat. asteiche, <b>H</b>	*	WL	WL	WL	WL	WL	WL

PORTO V	Frontfarbe	Korpus	Sichtseite	W 19	W50, 75,100	XW5/XW6	Sockel	Regal
<b>L104 267</b>	black burned, <b>V</b>	*	WL	WL	WL W75+100	WL	WL	-
<b>L104 023</b>	denver-oak, <b>V</b>	*	WL	WL	WL W75+100	WL	WL	-
<b>L104 045</b>	eiche bardolino, <b>V</b>	*	WL	WL	WL W75+100	WL	WL	-
<b>L104 028</b>	nat. asteiche, <b>V</b>	*	WL	WL	WL	WL	WL	WL

**Glastüren**  
Nur universelle Glastüren lieferbar



**NEW**

PORTO H	Frontfarbe	Korpus	Sichtseite	W 19	W50, 75,100	XW5/XW6	Sockel	Regal
<b>N105 267</b>	black burned, <b>H</b>	*	WL	WL	-	WL	WL	-
<b>N105 023</b>	denver-oak, <b>H</b>	*	WL	WL	-	WL	WL	-
<b>N105 045</b>	eiche bardolino, <b>H</b>	*	WL	WL	-	WL	WL	-
<b>N105 028</b>	nat. asteiche, <b>H</b>	*	WL	WL	-	WL	WL	WL

PORTO V	Frontfarbe	Korpus	Sichtseite	W 19	W50, 75,100	XW5/XW6	Sockel	Regal
<b>N104 267</b>	black burned, <b>V</b>	*	WL	WL	-	WL	WL	-
<b>N104 023</b>	denver-oak, <b>V</b>	*	WL	WL	-	WL	WL	-
<b>N104 045</b>	eiche bardolino, <b>V</b>	*	WL	WL	-	WL	WL	-
<b>N104 028</b>	nat. asteiche, <b>V</b>	*	WL	WL	-	WL	WL	WL

**Glastüren**  
R Rahmenglastür, L Lisenentür vertikal



black burned, **H** denver-oak, **H** eiche bardolino, **H** nat. asteiche, **H**



black burned, **V** denver-oak, **V** eiche bardolino, **V** nat. asteiche, **V**

Front: Melamin, PP-Kante, 0,8 mm rundum,  
Holzdekor Oberfläche woodline oder ähnlicher Struktur,  
**horizontal/vertikal** verlaufend,  
Rückseite gleichfarbig

Griffbohrungsmöglichkeiten PORTO H+V woodline

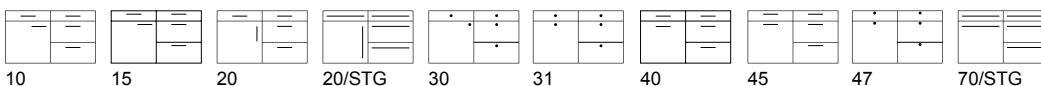



### Glastüren

G/GA/GM/R Rahmenglastür,  
L Lisenentür vertikal

ALBERO H	COM	Frontfarbe	Korpus	Sichtseite	W 19	W 75+100	XW5/ XW6	Sockel	Regal
P116 252	P211 252	black, H	KS	ST	ST	ST	ST	ST	ST
P116 253	P211 253	coffee, H	*	ST	ST	ST	ST	ST	ST
P116 255	P211 255	nature, H	*	ST	ST	ST	ST	ST	ST
P116 254	P211 254	noce, H	*	ST	ST	ST	ST	ST	ST

ALBERO V	COM	Frontfarbe	Korpus	Sichtseite	W 19	W 75+100	XW5/ XW6	Sockel	Regal
P117 252	P212 252	black, V	KS	ST	ST	ST	ST	ST	ST
P117 253	P212 253	coffee, V	*	ST	ST	ST	ST	ST	ST
P117 255	P212 255	nature, V	*	ST	ST	ST	ST	ST	ST
P117 254	P212 254	noce, V	*	ST	ST	ST	ST	ST	ST



### Glastüren

Nur universelle Glastüren lieferbar

ALBERO H	Frontfarbe	Korpus	Sichtseite	W 19	W 75+100	XW5/ XW6	Sockel	Regal
L116 252	black, H	*	ST	ST	ST	ST	ST	ST
L116 253	coffee, H	*	ST	ST	ST	ST	ST	ST
L116 255	nature, H	*	ST	ST	ST	ST	ST	ST
L116 254	noce, H	*	ST	ST	ST	ST	ST	ST

ALBERO V	Frontfarbe	Korpus	Sichtseite	W 19	W 75+100	XW5/ XW6	Sockel	Regal
L117 252	black, V	*	ST	ST	ST	ST	ST	ST
L117 253	coffee, V	*	ST	ST	ST	ST	ST	ST
L117 255	nature, V	*	ST	ST	ST	ST	ST	ST
L117 254	noce, V	*	ST	ST	ST	ST	ST	ST

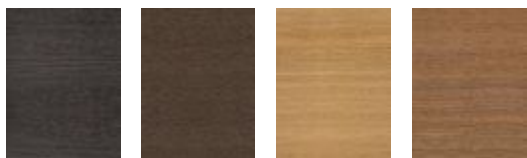

black, H    coffee, H    nature, H    noce, H



black, V    coffee, V    nature, V    noce, V

Front: Dickschicht-Melamin mit Tiefenstruktur, Dekorverlauf **horizontal/vertikal**, mit dekorgleicher Kante rundum, Rückseite identisch

### Griffbohrungsmöglichkeiten ALBERO H+V

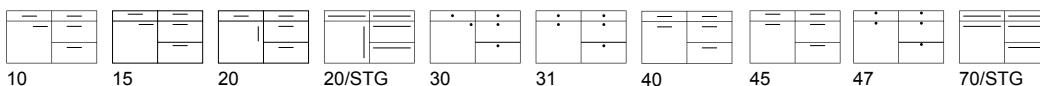

10    15    20    20/STG    30    31    40    45    47    70/STG

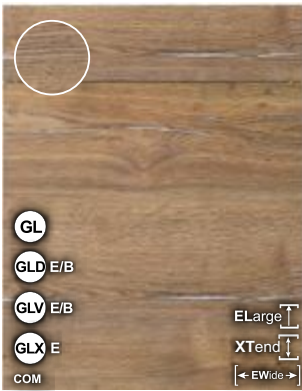

PREMIUM

**Glastüren**  
G/GA/GM/R Rahmenglastür,  
L Lisenentür vertikal

	SINCRONO H	COM	Frontfarbe	Korpus	Sichtseite	W 19	W50, 75,100	XW5/ XW6	Sockel	Regal
GLV 45	P114 200	P206 200	argento, H	*	ST	ST	ST	ST	ST	ST
GLV 45	P114 199	P206 199	halifax crack oak, H	KS	-	ST	ST	ST	ST	ST
GLV 45	P114 175	P206 175	halifax natur, H	*	ST	ST	ST	ST	ST	ST
GLV 45	P114 266	P206 266	halifax tin dark, H	*	ST	ST	ST W75+100	ST	ST	-
GLV 45	P114 145	P206 145	halifax weiß, H	*	ST	ST	ST	ST	ST	ST
GLV 45	P114 115	P206 115	knotty oak, H	*	ST	ST	ST	ST	ST	ST
GLV 45	P114 046	P206 046	sanremo oak, H	*	WL	WL	WL	WL	WL	WL

	SINCRONO V	COM	Frontfarbe	Korpus	Sichtseite	W 19	W50, 75,100	XW5/ XW6	Sockel	Regal
GLV 45	P115 200	P207 200	argento, V	*	ST	ST	ST	ST	ST	ST
GLV 45	P115 199	P207 199	halifax crack oak, V	KS	-	ST	ST	ST	ST	ST
GLV 45	P115 175	P207 175	halifax natur, V	*	ST	ST	ST	ST	ST	ST
GLV 45	P115 266	P207 266	halifax tin dark, V	*	ST	ST	ST W75+100	ST	ST	-
GLV 45	P115 145	P207 145	halifax weiß, V	*	ST	ST	ST	ST	ST	ST
GLV 45	P115 115	P207 115	knotty oak, V	*	ST	ST	ST	ST	ST	ST
GLV 45	P115 046	P207 046	sanremo oak, V	*	WL	WL	WL	WL	WL	WL



LITE

**Glastüren**  
Nur universelle Glastüren lieferbar

	SINCRONO H	Frontfarbe	Korpus	Sichtseite	W 19	W50, 75,100	XW5/ XW6	Sockel	Regal
	L114 200	argento, H	*	ST	ST	ST	ST	ST	ST
	L114 199	halifax crack oak, H	*	ST	ST	ST	ST	ST	ST
	L114 175	halifax natur, H	*	ST	ST	ST	ST	ST	ST
	L114 266	halifax tin dark, H	*	ST	ST	ST W75+100	ST	ST	-
	L114 145	halifax weiß, H	*	ST	ST	ST	ST	ST	ST
	L114 115	knotty oak, H	*	ST	ST	ST	ST	ST	ST
	L114 046	sanremo oak, H	*	WL	WL	WL	WL	WL	WL

	SINCRONO V	Frontfarbe	Korpus	Sichtseite	W 19	W50, 75,100	XW5/ XW6	Sockel	Regal
	L115 200	argento, V	*	ST	ST	ST	ST	ST	ST
	L115 199	halifax crack oak, V	*	ST	ST	ST	ST	ST	ST
	L115 175	halifax natur, V	*	ST	ST	ST	ST	ST	ST
	L115 266	halifax tin dark, V	*	ST	ST	ST W75+100	ST	ST	-
	L115 145	halifax weiß, V	*	ST	ST	ST	ST	ST	ST
	L115 115	knotty oak, V	*	ST	ST	ST	ST	ST	ST
	L115 046	sanremo oak, V	*	WL	WL	WL	WL	WL	WL



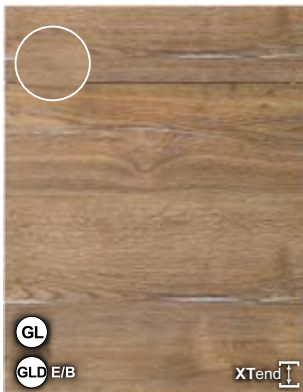

**NEW**

**Glastüren**  
R Rahmenglastür, L Lisenentür vertikal

SINCRONO H	Frontfarbe	Korpus	Sichtseite	W 19	W50, 75,100	XW5/ XW6	Sockel	Regal
<b>N114 200</b>	argento, <b>H</b>	*	ST	ST	-	ST	ST	ST
<b>N114 199</b>	halifax crack oak, <b>H</b>	*	ST	ST	-	ST	ST	ST
<b>N114 175</b>	halifax natur, <b>H</b>	*	ST	ST	-	ST	ST	ST
<b>N114 266</b>	halifax tin dark, <b>H</b>	*	ST	ST	-	ST	ST	-
<b>N114 145</b>	halifax weiß, <b>H</b>	*	ST	ST	-	ST	ST	ST
<b>N114 115</b>	knotty oak, <b>H</b>	*	ST	ST	-	ST	ST	ST
<b>N114 046</b>	sanremo oak, <b>H</b>	*	WL	WL	-	WL	WL	WL

SINCRONO V	Frontfarbe	Korpus	Sichtseite	W 19	W50, 75,100	XW5/ XW6	Sockel	Regal
<b>N115 200</b>	argento, <b>V</b>	*	ST	ST	-	ST	ST	ST
<b>N115 199</b>	halifax crack oak, <b>V</b>	*	ST	ST	-	ST	ST	ST
<b>N115 175</b>	halifax natur, <b>V</b>	*	ST	ST	-	ST	ST	ST
<b>N115 266</b>	halifax tin dark, <b>V</b>	*	ST	ST	-	ST	ST	-
<b>N115 145</b>	halifax weiß, <b>V</b>	*	ST	ST	-	ST	ST	ST
<b>N115 115</b>	knotty oak, <b>V</b>	*	ST	ST	-	ST	ST	ST
<b>N115 046</b>	sanremo oak, <b>V</b>	*	WL	WL	-	WL	WL	WL



Front: Melamin mit **Synchronpore** horizontal/vertikal verlaufend mit dekorgleicher Kante, Rückseite gleichfarbig

Griffbohrungsmöglichkeiten SINCRONO H+V

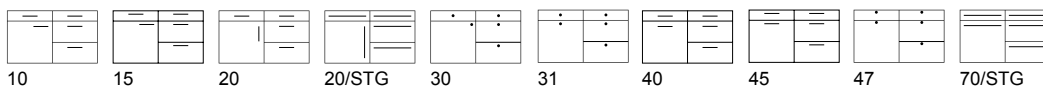

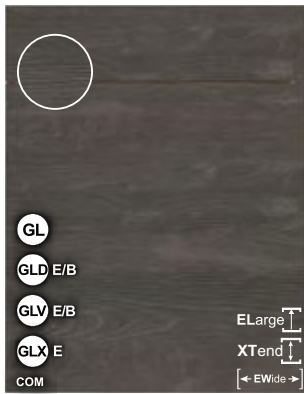

**P  
R  
E  
M  
I  
U  
M**

**Glastüren**  
G/GA/GM/R Rahmenglastür,  
L Lisenentür vertikal

	SHERWOOD H	COM	Frontfarbe	Korpus	Sichtseite	W 19	W 75+100	XW5/ XW6	Sockel	Regal
GLV45	P140 122	P290 122	black, H	KS	ST	ST	ST	ST	ST	ST
	P140 198	P290 198	burned wood, H	*	ST	ST	ST	ST	ST	-
GLV45	P140 142	P290 142	bushy park, H	*	ST	ST	ST	ST	ST	ST
GLV45	P140 093	P290 093	engadina, H	*	ST	ST	ST	ST	ST	ST
	P140 203	P290 203	graphit, H	KS	ST	ST	ST	ST	ST	ST
GLV45	P140 144	P290 144	greenwich, H	*	ST	ST	ST	ST	ST	ST
GLV45	P140 195	P290 195	natur, H	*	ST	ST	ST	ST	ST	ST

	SHERWOOD V	COM	Frontfarbe	Korpus	Sichtseite	W 19	W 75+100	XW5/ XW6	Sockel	Regal
GLV45	P141 122	P291 122	black, V	KS	ST	ST	ST	ST	ST	ST
	P141 198	P291 198	burned wood, V	*	ST	ST	ST	ST	ST	-
GLV45	P141 142	P291 142	bushy park, V	*	ST	ST	ST	ST	ST	ST
GLV45	P141 093	P291 093	engadina, V	*	ST	ST	ST	ST	ST	ST
	P141 203	P291 203	graphit, V	KS	ST	ST	ST	ST	ST	ST
GLV45	P141 144	P291 144	greenwich, V	*	ST	ST	ST	ST	ST	ST
GLV45	P141 195	P291 195	natur, V	*	ST	ST	ST	ST	ST	ST



**L  
I  
T  
E**

**Glastüren**  
Nur universelle Glastüren lieferbar

	SHERWOOD H	Frontfarbe	Korpus	Sichtseite	W 19	W 75+100	XW5/ XW6	Sockel	Regal
	L140 122	black, H	*	ST	ST	ST	ST	ST	ST
	L140 198	burned wood, H	*	ST	ST	ST	ST	ST	-
	L140 142	bushy park, H	*	ST	ST	ST	ST	ST	ST
	L140 093	engadina, H	*	ST	ST	ST	ST	ST	ST
	L140 203	graphit, H	*	ST	ST	ST	ST	ST	ST
	L140 144	greenwich, H	*	ST	ST	ST	ST	ST	ST
	L140 195	natur, H	*	ST	ST	ST	ST	ST	ST

	SHERWOOD V	Frontfarbe	Korpus	Sichtseite	W 19	W 75+100	XW5/ XW6	Sockel	Regal
	L141 122	black, V	*	ST	ST	ST	ST	ST	ST
	L141 198	burned wood, V	*	ST	ST	ST	ST	ST	-
	L141 142	bushy park, V	*	ST	ST	ST	ST	ST	ST
	L141 093	engadina, V	*	ST	ST	ST	ST	ST	ST
	L141 203	graphit, V	*	ST	ST	ST	ST	ST	ST
	L141 144	greenwich, V	*	ST	ST	ST	ST	ST	ST
	L141 195	natur, V	*	ST	ST	ST	ST	ST	ST

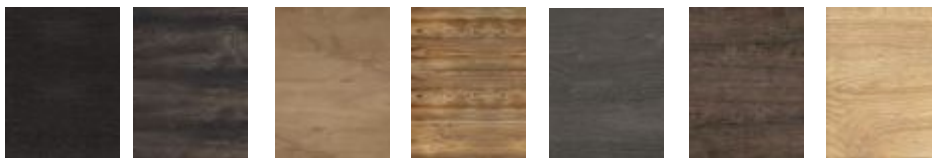

black, H    burned wood, H    bushy park, H    engadina, H    graphit, H    greenwich, H    natur, H

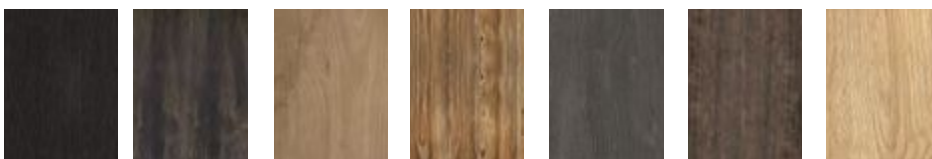

black, V    burned wood, V    bushy park, V    engadina, V    graphit, V    greenwich, V    natur, V

Front: Dickschicht-Melamin mit Tiefenstruktur,  
Dekorverlauf **horizontal/vertikal**,  
PP-Kante 1,0 mm rundum,  
Rückseite gleichfarbig

Griffbohrungsmöglichkeiten SHERWOOD H+V

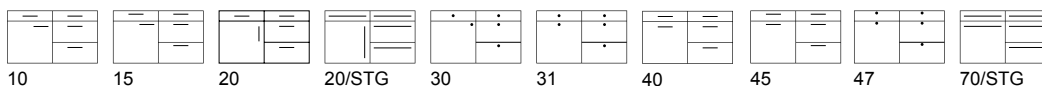



**Glastüren**

G/GA/GM/R Rahmenglastür, L Lisenentür vertikal

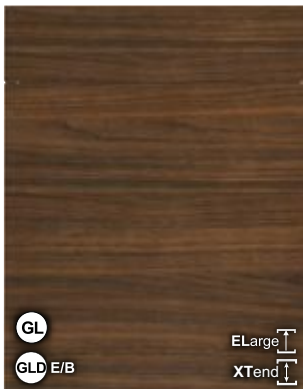

**Glastüren**

Nur universelle Glastüren lieferbar

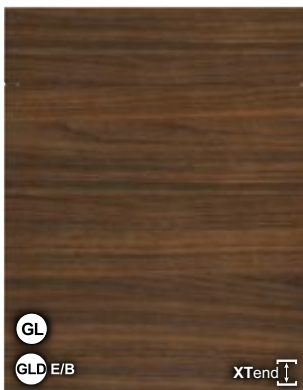

**Glastüren**

R Rahmenglastür, L Lisenentür vertikal

SMART H COM	Frontfarbe	Korpus	Sichtseite	W 19	W50, 75,100	XW5/XW6	Sockel	Regal
P148 226 P279 226	nocciola, <b>H</b>	*	ST	ST	ST	ST	ST	ST
P148 153 P279 153	vic. oak claire, <b>H</b>	*	WL	WL	WL	WL	WL	WL
P148 216 P279 216	walnut, <b>H</b>	KS	-	ST	ST	ST	ST	ST

SMART V COM	Frontfarbe	Korpus	Sichtseite	W 19	W50, 75,100	XW5/XW6	Sockel	Regal
P149 226 P280 226	nocciola, <b>V</b>	*	ST	ST	ST	ST	ST	ST
P149 153 P280 153	vic. oak claire, <b>V</b>	*	WL	WL	WL	WL	WL	WL
P149 216 P280 216	walnut, <b>V</b>	KS	-	ST	ST	ST	ST	ST

SMART H	Frontfarbe	Korpus	Sichtseite	W 19	W50, 75,100	XW5/XW6	Sockel	Regal
L148 226	nocciola, <b>H</b>	*	ST	ST	ST	ST	ST	ST
L148 153	vic. oak claire, <b>H</b>	*	WL	WL	WL	WL	WL	WL
L148 216	walnut, <b>H</b>	*	ST	ST	ST	ST	ST	ST

SMART V	Frontfarbe	Korpus	Sichtseite	W 19	W50, 75,100	XW5/XW6	Sockel	Regal
L149 226	nocciola, <b>V</b>	*	ST	ST	ST	ST	ST	ST
L149 153	vic. oak claire, <b>V</b>	*	WL	WL	WL	WL	WL	WL
L149 216	walnut, <b>V</b>	*	ST	ST	ST	ST	ST	ST

SMART H	Frontfarbe	Korpus	Sichtseite	W 19	W50, 75,100	XW5/XW6	Sockel	Regal
N148 226	nocciola, <b>H</b>	*	ST	ST	-	ST	ST	ST
N148 153	vic. oak claire, <b>H</b>	*	WL	WL	-	WL	WL	WL
N148 216	walnut, <b>H</b>	*	ST	ST	-	ST	ST	ST

SMART V	Frontfarbe	Korpus	Sichtseite	W 19	W50, 75,100	XW5/XW6	Sockel	Regal
N149 226	nocciola, <b>V</b>	*	ST	ST	-	ST	ST	ST
N149 153	vic. oak claire, <b>V</b>	*	WL	WL	-	WL	WL	WL
N149 216	walnut, <b>V</b>	*	ST	ST	-	ST	ST	ST

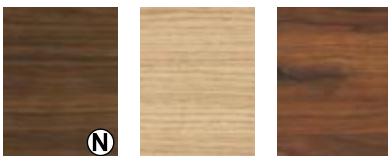

nocciola, **H** vic. oak claire, **H** walnut, **H**



nocciola, **V** vic. oak claire, **V** walnut, **V**

Front: Melamindekore mit unterschiedlichen Holzmaserungen (**horizontaler/vertikaler**) und PP-Kante, Rückseite dekorgleich

Griffbohrungsmöglichkeiten SMART H+V

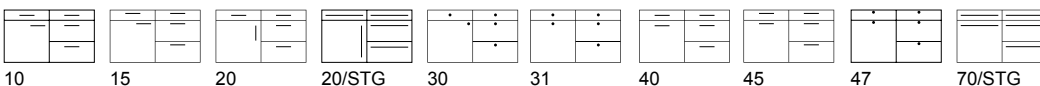

10 15 20 20/STG 30 31 40 45 47 70/STG



**PREMIUM**

	CEMENTO	COM	Frontfarbe	Korpus	Sichtseite	W 19	W 75+100	XW5/ XW6	Sockel	Regal
GLV 45	P170 205	P270 205	amber	*	ST	ST	ST	ST	ST	ST
GLV 45	P170 096	P270 096	basalt dunkel	*	ST	ST	ST	ST	ST	ST
GLV 45	P170 022	P270 022	black	KS	ST	ST	ST	ST	ST	ST
	P170 039	P270 039	bronze	*	ST	ST	ST	ST	ST	ST
	P170 040	P270 040	light grey	*	ST	ST	ST	ST	ST	ST
GLV 45	P170 097	P270 097	oxid hell	*	ST	ST	ST	ST	ST	ST
	P170 207	P270 207	sand	*	ST	ST	ST	ST	ST	ST
GLV 45	P170 118	P270 118	steel blue	*	ST	ST	ST	ST	ST	ST

### Glastüren

G/GA/GM/R Rahmenglastür,  
L Lisenentür vertikal

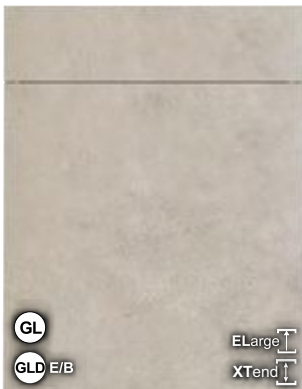

**LITE**

	CEMENTO	Frontfarbe	Korpus	Sichtseite	W 19	W 75+100	XW5/ XW6	Sockel	Regal
	L170 205	amber	*	ST	ST	ST	ST	ST	ST
	L170 096	basalt dunkel	*	ST	ST	ST	ST	ST	ST
	L170 022	black	*	ST	ST	ST	ST	ST	ST
	L170 039	bronze	*	ST	ST	ST	ST	ST	ST
	L170 040	light grey	*	ST	ST	ST	ST	ST	ST
	L170 097	oxid hell	*	ST	ST	ST	ST	ST	ST
	L170 207	sand	*	ST	ST	ST	ST	ST	ST
	L170 118	steel blue	*	ST	ST	ST	ST	ST	ST

### Glastüren

Nur universelle Glastüren lieferbar



**NEW**

	CEMENTO	Frontfarbe	Korpus	Sichtseite	W 19	W 75+100	XW5/ XW6	Sockel	Regal
	N170 205	amber	*	ST	ST	-	ST	ST	ST
	N170 096	basalt dunkel	*	ST	ST	-	ST	ST	ST
	N170 022	black	*	ST	ST	-	ST	ST	ST
	N170 039	bronze	*	ST	ST	-	ST	ST	ST
	N170 040	light grey	*	ST	ST	-	ST	ST	ST
	N170 097	oxid hell	*	ST	ST	-	ST	ST	ST
	N170 207	sand	*	ST	ST	-	ST	ST	ST
	N170 118	steel blue	*	ST	ST	-	ST	ST	ST

### Glastüren

R Rahmenglastür, L Lisenentür vertikal



amber basalt dunkel black bronze



light grey oxid hell sand steel blue

Front: Melamin/Dickschicht-Melamin mit Betonstruktur und -haptik, PP-Kante 1,0 mm rundum, Rückseite gleichfarbig

### Griffbohrungsmöglichkeiten CEMENTO

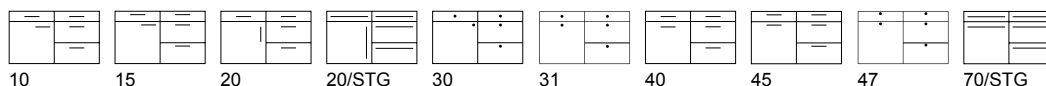

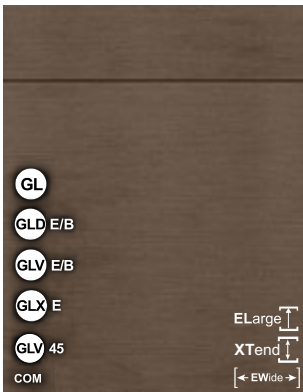

**PREMIUM**

### Glastüren

G/GA/GM/R Rahmenglastür,  
L Lisenentür vertikal

METALL H	COM	Frontfarbe	Korpus	Sichtseite	W 19	W 75+100	XW5/ XW6	Sockel	Regal
<b>P233</b>	022	<b>P333</b> 022	black, <b>H</b>	KS	ST	ST	ST	ST	ST
<b>P233</b>	196	<b>P333</b> 196	brown, <b>H</b>	*	ST	ST	ST	ST	ST
<b>P233</b>	060	<b>P333</b> 060	stahl dunkel, <b>H</b>	*	ST	ST	ST	ST	ST

METALL V	COM	Frontfarbe	Korpus	Sichtseite	W 19	W 75+100	XW5/ XW6	Sockel	Regal
<b>P234</b>	022	<b>P334</b> 022	black, <b>V</b>	KS	ST	ST	ST	ST	ST
<b>P234</b>	196	<b>P334</b> 196	brown, <b>V</b>	*	ST	ST	ST	ST	ST
<b>P234</b>	060	<b>P334</b> 060	stahl dunkel, <b>V</b>	*	ST	ST	ST	ST	ST



**LITE**

### Glastüren

Nur universelle Glastüren lieferbar

METALL H	Frontfarbe	Korpus	Sichtseite	W 19	W 75+100	XW5/ XW6	Sockel	Regal
<b>L233</b>	022	black, <b>H</b>	*	ST	ST	ST	ST	ST
<b>L233</b>	196	brown, <b>H</b>	*	ST	ST	ST	ST	ST
<b>L233</b>	060	stahl dunkel, <b>H</b>	*	ST	ST	ST	ST	ST

METALL V	Frontfarbe	Korpus	Sichtseite	W 19	W 75+100	XW5/ XW6	Sockel	Regal
<b>L234</b>	022	black, <b>V</b>	*	ST	ST	ST	ST	ST
<b>L234</b>	196	brown, <b>V</b>	*	ST	ST	ST	ST	ST
<b>L234</b>	060	stahl dunkel, <b>V</b>	*	ST	ST	ST	ST	ST

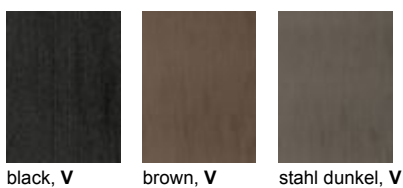

Front: Dickschicht-Melamin mit Struktur und Metalleffekt, Dekorverlauf **horizontal/vertikal**, PP-Kante 1,0 mm rundum, Rückseite identisch

### Griffbohrungsmöglichkeiten METALL H+V

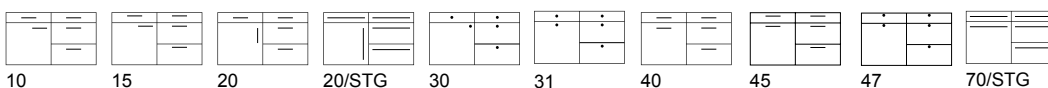

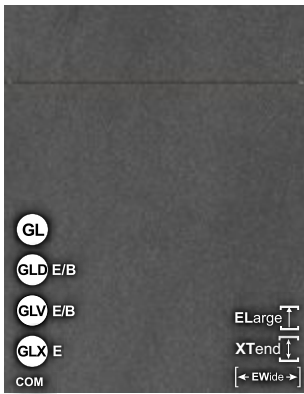

PREMIUM

**Glastüren**

G/GA/GM/R Rahmenglastür,  
L Lisenentür vertikal

STONWORK H	COM	Frontfarbe	Korpus	Sichtseite	W 19	W 75+100	XW5/ XW6	Sockel	Regal
P169	217	P269 217	clay, H	*	ST	ST	ST	ST	ST
P169	219	P269 219	turmalin, H	*	ST	ST	ST	ST	ST

STONWORK V	COM	Frontfarbe	Korpus	Sichtseite	W 19	W 75+100	XW5/ XW6	Sockel	Regal
P189	217	P289 217	clay, V	*	ST	ST	ST	ST	ST
P189	219	P289 219	turmalin, V	*	ST	ST	ST	ST	ST



LITE

**Glastüren**

Nur universelle Glastüren lieferbar

STONWORK H	COM	Frontfarbe	Korpus	Sichtseite	W 19	W 75+100	XW5/ XW6	Sockel	Regal
L169	217	clay, H	*	ST	ST	ST	ST	ST	ST
L169	219	turmalin, H	*	ST	ST	ST	ST	ST	ST

STONWORK V	COM	Frontfarbe	Korpus	Sichtseite	W 19	W 75+100	XW5/ XW6	Sockel	Regal
L189	217	clay, V	*	ST	ST	ST	ST	ST	ST
L189	219	turmalin, V	*	ST	ST	ST	ST	ST	ST

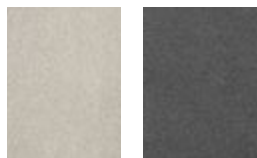

clay, H turmalin, H



clay, V turmalin, V

Front: Dickschicht-Melamin mit Steinstruktur und -haptik, PP-Kante 1,0 mm rundum, Rückseite gleichfarbig

Griffbohrungsmöglichkeiten STONWORK H+V

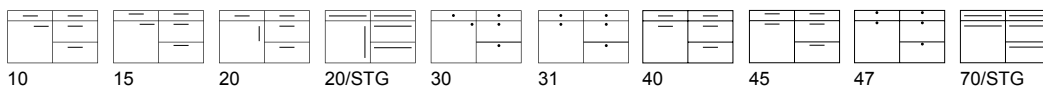



P  
R  
E  
M  
I  
U  
M

**Glastüren**

G/GA/GM/R Rahmenglastür,  
L Lisenentür vertikal



L  
I  
T  
E

**Glastüren**

Nur universelle Glastüren lieferbar

SABLE H	COM	Frontfarbe	Korpus	Sichtseite	W 19	W 75+100	XW5/ XW6	Sockel	Regal
P126 213	P226 213	hazel, H	*	ST	ST	ST	ST	ST	ST
P126 212	P226 212	tobac, H	*	ST	ST	ST	ST	ST	ST

  

SABLE V	COM	Frontfarbe	Korpus	Sichtseite	W 19	W 75+100	XW5/ XW6	Sockel	Regal
P127 213	P227 213	hazel, V	*	ST	ST	ST	ST	ST	ST
P127 212	P227 212	tobac, V	*	ST	ST	ST	ST	ST	ST

SABLE H	Frontfarbe	Korpus	Sichtseite	W 19	W 75+100	XW5/ XW6	Sockel	Regal
L126 213	hazel, H	*	ST	ST	ST	ST	ST	ST
L126 212	tobac, H	*	ST	ST	ST	ST	ST	ST

SABLE V	Frontfarbe	Korpus	Sichtseite	W 19	W 75+100	XW5/ XW6	Sockel	Regal
L127 213	hazel, V	*	ST	ST	ST	ST	ST	ST
L127 212	tobac, V	*	ST	ST	ST	ST	ST	ST

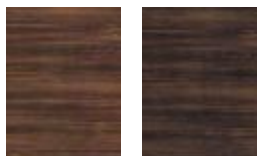

hazel, H      tobac, H



hazel, V      tobac, V

Front: Dickschicht-Melamin mit Sable-Dekor  
**horizontal/vertikal**, mit dekorgleicher Kante  
rundum, Rückseite identisch

Griffbohrungsmöglichkeiten SABLE H+V

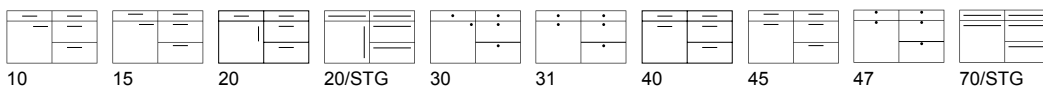



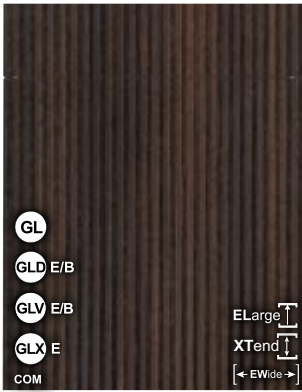

**PREMIUM**

RIGA V	COM	Frontfarbe	Korpus	Sichtseite	W 19	W75+100	XW5/ XW6	Sockel	Regal
P222 313	P322 313	hazel, V	*	ST	ST	ST	ST	-	-
P222 312	P322 312	tobac, V	*	ST	ST	ST	ST	-	-
P222 314	P322 314	black, V	KS	ST	ST	ST	ST	-	-
P222 315	P322 315	brown, V	*	ST	ST	ST	ST	-	-

**Für folgende Dinge ist zwingend ein Modellwechsel erforderlich:**

\***Sockel** und **Regale** sind nur im Modell METALL/SABLE lieferbar (ungerillt)

\***GLD-E/B; GLV-E/B; GLX-E** sind nur im Modell METALL/SABLE lieferbar (ungerillt)

Ebenso sind Sichtseiten/Wangen mit dem Modell METALL /SABLE kombinierbar, wenn Sie hier keine Rillenoptik wünschen

### Glastüren

Nur universelle Glastüren lieferbar

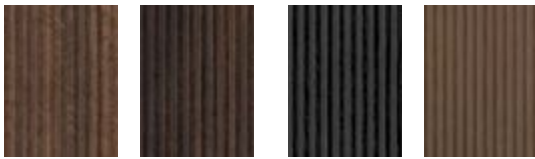

Front: Dickschicht-Melamin mit **Rillenverlauf vertikal**, mit dekorgleicher Kante rundum, Rückseite farbgleich

### Griffbohrungsmöglichkeiten RIGA V

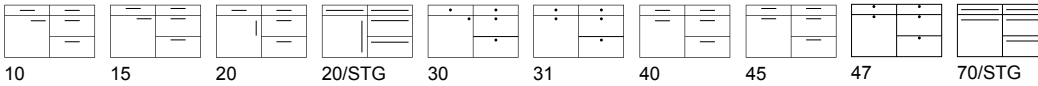

# STYLE

# XTR/SMF



**PREMIUM**

		Frontfarbe	Korpus	Sichtseite	W 19	W50, 75,100	XW5/ XW6	Sockel	Regal
P275 402	STYLE	Extrem black	KS	XTR	XTR STXTR	XTR	XTR STXTR	XTR	KS
P355 404	STYLE	Fenix black	KS	SMF	SMF STSMF	SMF	SMF STSMF	SMF	KS

### Glastüren

Nur universelle Glastüren lieferbar



STYLE EXTREM black  
STYLE FENIX black

Front: Obige Modelle mit umlaufender Compact-Style-Kante, Wangen W19 können wahlweise mit farbgleicher Kante in XTR/SMF oder mit Compact-Style-Kante (STY) auf XTR/SMF gewählt werden, siehe Tabelle (STXTR oder STSMF)

### Griffbohrungsmöglichkeiten STYLE

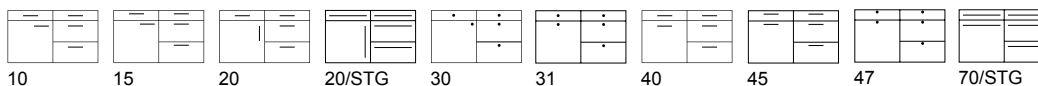



**Matt-Line**



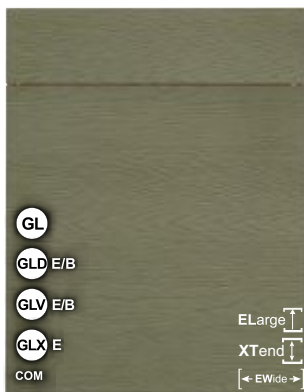

PREMIUM

**Glastüren**  
G/GA/GM/R Rahmenglastür,  
L Lisenentür vertikal

FEELWOOD H COM		Frontfarbe	Korpus	Sichtseite	W 19	W 75+100	XW5/ XW6	Sockel	Regal
P118 423	P277 423	agave, H	*	ST	ST	ST	ST	ST	ST
P118 422	P277 422	black, H	KS	ST	ST	ST	ST	ST	ST
P118 424	P277 424	carbon, H	KS	ST	ST	ST	ST	ST	ST
P118 425	P277 425	londra, H	KS	ST	ST	ST	ST	ST	ST

FEELWOOD V COM		Frontfarbe	Korpus	Sichtseite	W 19	W 75+100	XW5/ XW6	Sockel	Regal
P119 423	P278 423	agave, V	*	ST	ST	ST	ST	ST	ST
P119 422	P278 422	black, V	KS	ST	ST	ST	ST	ST	ST
P119 424	P278 424	carbon, V	KS	ST	ST	ST	ST	ST	ST
P119 425	P278 425	londra, V	KS	ST	ST	ST	ST	ST	ST

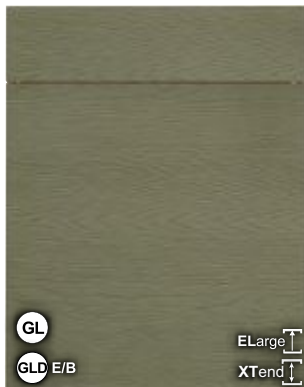

LITE

**Glastüren**  
Nur universelle Glastüren lieferbar

FEELWOOD H		Frontfarbe	Korpus	Sichtseite	W 19	W 75+100	XW5/ XW6	Sockel	Regal
L118 423		agave, H	*	ST	ST	ST	ST	ST	ST
L118 422		black, H	*	ST	ST	ST	ST	ST	ST
L118 424		carbon, H	KS	ST	ST	ST	ST	ST	ST
L118 425		londra, H	*	ST	ST	ST	ST	ST	ST

FEELWOOD V		Frontfarbe	Korpus	Sichtseite	W 19	W 75+100	XW5/ XW6	Sockel	Regal
L119 423		agave, V	*	ST	ST	ST	ST	ST	ST
L119 422		black, V	*	ST	ST	ST	ST	ST	ST
L119 424		carbon, V	KS	ST	ST	ST	ST	ST	ST
L119 425		londra, V	*	ST	ST	ST	ST	ST	ST



agave, H    black, H    carbon, H    londra, H



agave, V    black, V    carbon, V    londra, V

Front: Feelwood-Melamin mit UV-Mattlack-Oberfläche und **Antifingerprint-Overlay**;  
horizontaler/vertikaler Maserungsverlauf, mit dekorgleicher Kante rundum,  
Rückseite gleich, aber ohne Antifingerprint

Griffbohrungsmöglichkeiten FEELWOOD H+V

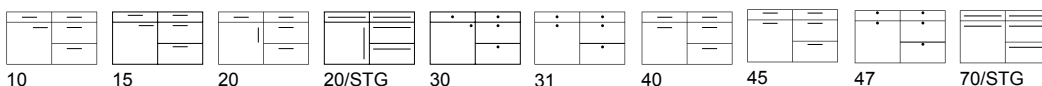



PREMIUM

**Glastüren**

Nur universelle Glastüren lieferbar

ONE	COM	Frontfarbe	Korpus	Sichtseite	W 19	W75+100	XW5/ XW6	Sockel	Regal
P113 022	P213 022	black	KS	DL	DL	-	DL	DL	KS
P113 095	P213 095	grigio	*	DL	DL	-	DL	DL	KS
P113 024	P213 024	kashmir	KS	DL	DL	-	DL	DL	KS
P113 243	P213 243	orion	KS	DL	DL	-	DL	DL	KS

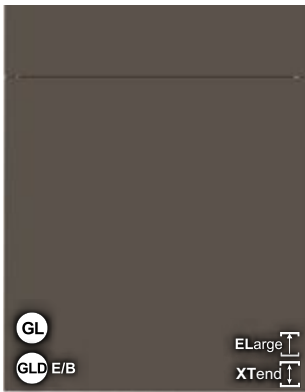

LITE

**Glastüren**

Nur universelle Glastüren lieferbar

ONE	Frontfarbe	Korpus	Sichtseite	W 19	W75+100	XW5/ XW6	Sockel	Regal
L113 022	black	*	DL	DL	-	DL	DL	KS
L113 095	grigio	*	DL	DL	-	DL	DL	KS
L113 024	kashmir	*	DL	DL	-	DL	DL	KS
L113 243	orion	*	DL	DL	-	DL	DL	KS



NEW

**Glastüren**

Nur universelle Glastüren lieferbar

ONE	Frontfarbe	Korpus	Sichtseite	W 19	W75+100	XW5/ XW6	Sockel	Regal
N113 022	black	*	DL	DL	-	DL	DL	KS
N113 095	grigio	*	DL	DL	-	DL	DL	KS
N113 024	kashmir	*	DL	DL	-	DL	DL	KS
N113 243	orion	*	DL	DL	-	DL	DL	KS

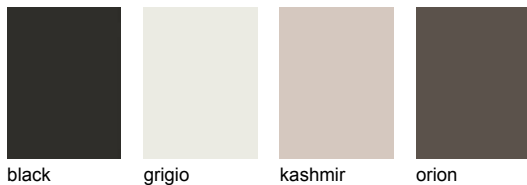

Front: **Einschicht** UV-Mattlack-Oberfläche auf **Spanplatte mit Antifingerprint-Overlay**, 1,0 mm Nullfugenkante rundum, Rückseite gleichfarbig

Griffbohrungsmöglichkeiten ONE

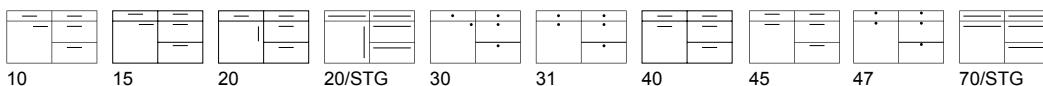

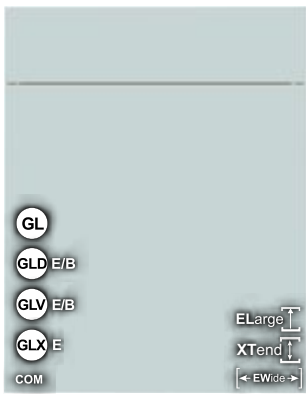

PREMIUM

Glastüren  
L Lisenentür vertikal

OPACO	COM	Frontfarbe	Korpus	Sichtseite	W 19	W50, 75,100	XW5/ XW6	Sockel	Regal
P232 138	P332 138	agave	*	UVM	UVM	-	UVM	UVM	-
P232 250	P332 250	aqua	*	UVM	UVM	-	UVM	UVM	-
P232 006	P332 006	bianco	KS	UVM	UVM	-	UVM	UVM	KS
P232 022	P332 022	black	KS	UVM	UVM	-	UVM	UVM	KS
P232 063	P332 063	carbon	KS	UVM	UVM	-	UVM	UVM	KS
P232 129	P332 129	crush gold	*	UVM	UVM	-	UVM	UVM	-
P232 123	P332 123	delphin	KS	UVM	UVM	-	UVM	UVM	KS
P232 014	P332 014	fango	-	UVM	UVM	-	UVM	UVM	KS
P232 017	P332 017	graphit	KS	UVM	UVM	-	UVM	UVM	KS
P232 024	P332 024	kashmir	KS	UVM	UVM	-	UVM	UVM	KS
P232 064	P332 064	kiesel	KS	UVM	UVM	-	UVM	UVM	KS
P232 251	P332 251	laguna	*	UVM	UVM	-	UVM	UVM	-
P232 044	P332 044	londra	KS	UVM	UVM	-	UVM	UVM	KS
P232 111	P332 111	ocean	*	UVM	UVM	-	UVM	UVM	-
P232 128	P332 128	slate		UVM	UVM	-	UVM	UVM	KS
P232 101	P332 101	snow	KS	UVM	UVM	-	UVM	UVM	KS
P232 109	P332 109	steel gold-brown	*	UVM	UVM	-	UVM	UVM	-

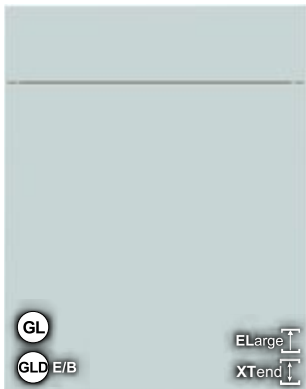

LITE

Glastüren  
Nur universelle Glastüren lieferbar

OPACO	Frontfarbe	Korpus	Sichtseite	W 19	W50, 75,100	XW5/ XW6	Sockel	Regal
L232 138	agave	*	UVM	UVM	-	UVM	UVM	-
L232 250	aqua	*	UVM	UVM	-	UVM	UVM	-
L232 006	bianco	KS	UVM	UVM	-	UVM	UVM	KS
L232 022	black	*	UVM	UVM	-	UVM	UVM	KS
L232 063	carbon	KS	UVM	UVM	-	UVM	UVM	KS
L232 129	crush gold	*	UVM	UVM	-	UVM	UVM	-
L232 123	delphin	KS	UVM	UVM	-	UVM	UVM	KS
L232 014	fango	*	UVM	UVM	-	UVM	UVM	KS
L232 017	graphit	*	UVM	UVM	-	UVM	UVM	KS
L232 024	kashmir	*	UVM	UVM	-	UVM	UVM	KS
L232 064	kiesel	*	UVM	UVM	-	UVM	UVM	KS
L232 251	laguna	*	UVM	UVM	-	UVM	UVM	-
L232 044	londra	*	UVM	UVM	-	UVM	UVM	KS
L232 111	ocean	*	UVM	UVM	-	UVM	UVM	-
L232 128	slate	KS	UVM	UVM	-	UVM	UVM	KS
L232 101	snow	*	UVM	UVM	-	UVM	UVM	KS
L232 109	steel gold-brown	*	UVM	UVM	-	UVM	UVM	-



Front: Mehr-Schicht UV-Mattlack-Oberfläche auf MDF-Träger mit Antifingerprint Overlay, 1,0 mm Nullfugenkante rundum, Rückseite gleichfarbig  
**Achtung!** Wangen 19 mm einseitig UV-Lack, Rückseite gleichfarbig

Griffbohrungsmöglichkeiten OPACO

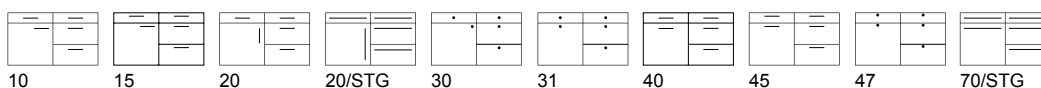

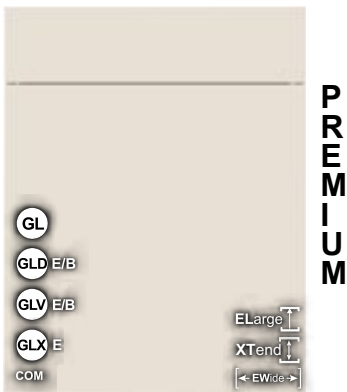

**P  
R  
E  
M  
I  
U  
M**

**Glastüren**  
L Lisenentür vertikal

FROST	COM	Frontfarbe	Korpus	Sichtseite	W 19	W50, 75,100	XW5/ XW6	Sockel	Regal
P111 006	P221 006	bianco	KS	SM	SM	SM	SM	SM	SM
P111 090	P221 090	magnolie	KS	SM	SM	SM	SM	SM	SM
P111 007	P221 007	optiwhite	KS	SM	SM	SM	SM	SM	SM
P111 244	P221 244	shell	KS	SM	SM	SM	SM	SM	SM

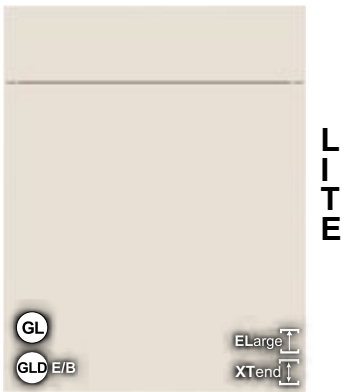

**L  
I  
T  
E**

**Glastüren**  
Nur universelle Glastüren lieferbar

FROST	Frontfarbe	Korpus	Sichtseite	W 19	W50, 75,100	XW5/ XW6	Sockel	Regal
L111 006	bianco	KS	SM	SM	SM	SM	SM	SM
L111 090	magnolie	*	SM	SM	SM	SM	SM	SM
L111 007	optiwhite	*	SM	SM	SM	SM	SM	SM
L111 244	shell	*	SM	SM	SM	SM	SM	SM



**N  
E  
W**

**Glastüren**  
L Lisenentür vertikal

FROST	Frontfarbe	Korpus	Sichtseite	W 19	W50, 75,100	XW5/ XW6	Sockel	Regal
N111 006	bianco	KS	SM	SM	-	SM	SM	SM
N111 090	magnolie	*	SM	SM	-	SM	SM	SM
N111 007	optiwhite	*	SM	SM	-	SM	SM	SM
N111 244	shell	*	SM	SM	-	SM	SM	SM



Front: Schichtstoff matt mit Nullfugenkante rundum,  
Rückseite gleichfarbig

**Griffbohrungsmöglichkeiten FROST**

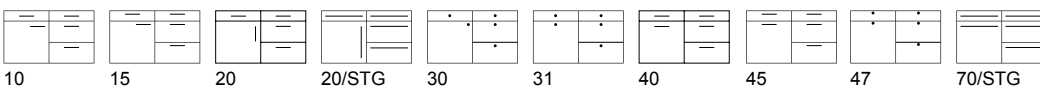

# EXTREM

# Mattschichtstoff

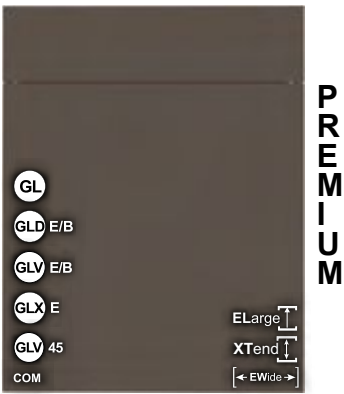

EXTREM	COM	Frontfarbe	Korpus	Sichtseite	W 19	W50, 75,100	XW5/XW6	Sockel	Regal
P385 022	P485 022	black	KS	XTR	XTR	XTR	XTR	XTR	KS
P385 017	P485 017	graphit	KS	XTR	XTR	XTR	XTR	XTR	KS
P385 044	P485 044	londra	KS	XTR	XTR	XTR	XTR	XTR	KS
P385 007	P485 007	optiwhite	KS	XTR	XTR	XTR	XTR	XTR	KS
P385 243	P485 243	orion	KS	XTR	XTR	XTR	XTR	XTR	KS
P385 244	P485 244	shell	KS	XTR	XTR	XTR	XTR	XTR	KS
P385 101	P485 101	snow	KS	XTR	XTR	XTR	XTR	XTR	KS

**Glastüren**  
L Lisenentür vertikal



Front: HPL-Front mit extrem matter Oberfläche und **Antifingerprint Overlay** mit enormer Farbtiefe, 1,0 mm Nullfugenkante rundum, Rückseite gleichfarbig

Griffbohrungsmöglichkeiten EXTREM

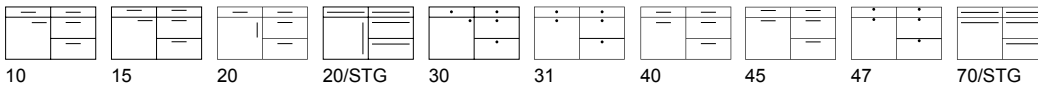

# URBAN

# Haptik-Schichtstoff

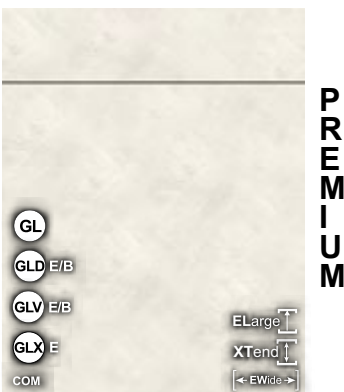

URBAN	COM	Frontfarbe	Korpus	Sichtseite	W 19	W50, 75,100	XW5/XW6	Sockel	Regal
P265 062	P365 062	zement weiß	*	SZ	SZ	SZ	SZ	SZ	-

**Glastüren**  
L Lisenentür vertikal



Front: Schichtstoff mit Zement-Struktur und PP-Kante rundum, Rückseite identisch

Griffbohrungsmöglichkeiten URBAN

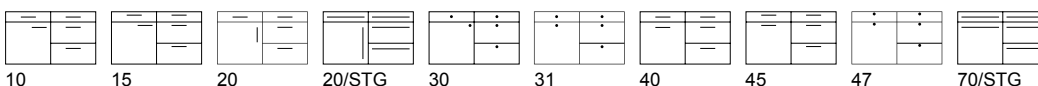

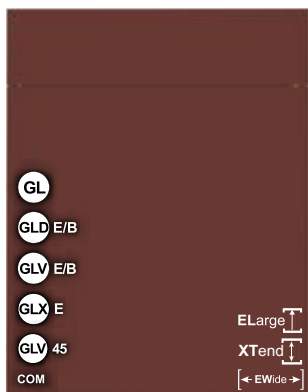

Glastüren

L Lisenentür vertikal

FENIX	COM	Frontfarbe	Korpus	Sichtseite	W 19	W 50	XW5/ XW6	Sockel	Regal
P310 006	P510 006	bianco	KS	SM/SMF	SM/SMF	SM/SMF	SMF	SM/SMF	SM
P310 022	P510 022	black	KS	SMF	SMF	SMF	SMF	SMF	-
P310 134	P510 134	bromo	*	SMF	SMF	SMF	SMF	SMF	-
P310 135	P510 135	cacao	*	SMF	SMF	SMF	SMF	SMF	-
P310 091	P510 091	hellgrau	*	SMF	SMF	SMF	SMF	SMF	-
P310 034	P510 034	kos white	KS	SM/SMF	SM/SMF	SM/SMF	SMF	SM/SMF	SM
P310 044	P510 044	londra	KS	SMF	SMF	SMF	SMF	SMF	-
P310 110	P510 110	midnight blue	*	SMF	SMF	SMF	SMF	SMF	-
P310 007	P510 007	optiwhite	KS	SM/SMF	SM/SMF	SM/SMF	SMF	SM/SMF	SM
P310 136	P510 136	rosso	*	SMF	SMF	SMF	SMF	SMF	-
P310 137	P510 137	verde	*	SMF	SMF	SMF	SMF	SMF	-

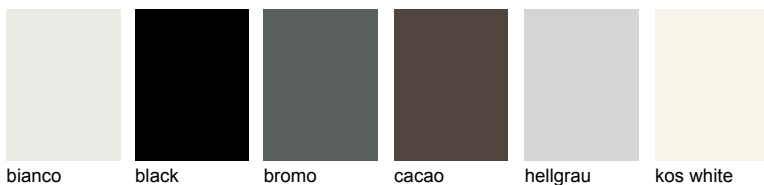

bianco black bromo cacao hellgrau kos white

Front: Mattschichtstoff mit herausragenden Eigenschaften, Nullfugenkante rundum, Rückseite gleichfarbig

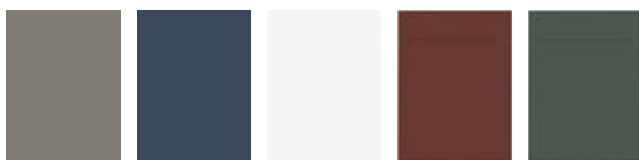

londra midnight blue optiwhite rosso verde

EIGENSCHAFTEN FENIX

Lichtecht, wischfest, resistent gegen säurehaltige Reiniger, Nanotech Beschichtung, sehr matte Optik, haptisch samt anfühlend, keine Fingerabdrücke, antibakteriell, antistatisch, scheuer- und kratzfest, Kratzer mittels Schmutzradierer bzw. Bügeleisen bei 80°C entfernbar!

Griffbohrungsmöglichkeiten FENIX

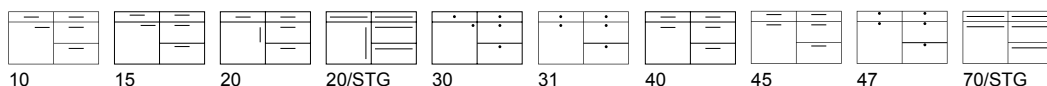

10 15 20 20/STG 30 31 40 45 47 70/STG



# ART-GLAS MATT

# Acryl matt



PREMIUM

ART-GLAS MATT	Frontfarbe	Korpus	Sichtseite	W 19	W50, 75,100	XW5/ XW6	Sockel	Regal
P383 179	aureo	KS kiesel	ACM	ACM*	-	ACM	ACM	KS kiesel
P383 006	bianco	KS bianco	ACM	ACM*	-	ACM	ACM	KS bianco
P383 022	black	KS black	ACM	ACM*	-	ACM	ACM	KS black
P383 017	graphit	KS graphit	ACM	ACM*	-	ACM	ACM	KS graphit
P383 181	luminoso	*	ACM	ACM*	-	ACM	ACM	-
P383 180	opale	*	ACM	ACM*	-	ACM	ACM	-
P383 101	snow	KS snow	ACM	ACM*	-	ACM	ACM	KS snow
P383 188	terrificio	*	ACM	ACM*	-	ACM	ACM	-
P383 187	titanio	*	ACM	ACM*	-	ACM	ACM	-

### EIGENSCHAFTEN ART-GLAS MATT:

- supermatte Oberfläche
- 50% leichter
- 10x bruchfester als Echtglas
- hohe Kratzbeständigkeit
- einfache Reinigung dank Nano-Eigenschaften
- TÜV-geprüft
- bohrbar

\* Wangen nur 1-seitig mit Acryl lieferbar, Rückseite farbgleich!

### Glastüren

Nur universelle Glastüren lieferbar

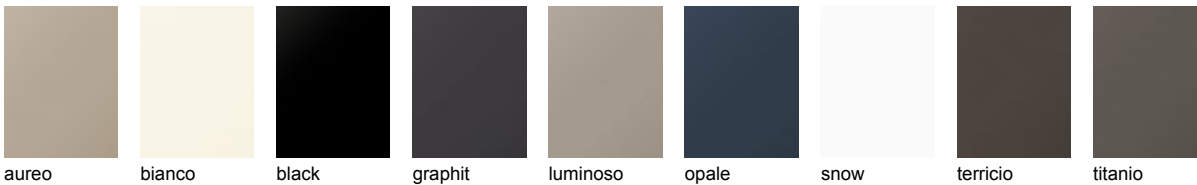

Front: Art-Glas Front aus hochwertigem Acryl mit angefasster matter Kante, Rückseite gleichfarbig.

### Griffbohrungsmöglichkeiten ART-GLAS MATT

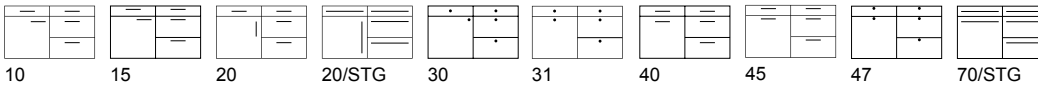

# EFFECTO

# Mattlack metallisch



PREMIUM

EFFECTO	COM	Frontfarbe	Korpus	Sichtseite	W 19	W50+100	XW5/ XW6	Sockel	Regal
P506 182	P606 182	bronze dark	*	LM	LM	LM	LM	LM	-
P506 186	P606 186	bronze light	*	LM	LM	LM	LM	LM	-
P506 183	P606 183	silver	*	LM	LM	LM	LM	LM	-
P506 184	P606 184	titan	*	LM	LM	LM	LM	LM	-

### JEDE FRONT EIN UNIKAT

Bei dieser Oberfläche handelt es sich um eine Effektlackoberfläche, die zum größten Teil von Hand gefertigt wird. Unterschiede im Schlibbild oder Schattierungen, die evtl. die Wirkung haben, dass der Farbton unterschiedlich erscheint, sind kein Zufall sondern gewünscht und gewollt.

Nur diese Arbeitsweise gibt Ihrem Möbel eine einzigartige Ausstrahlung.

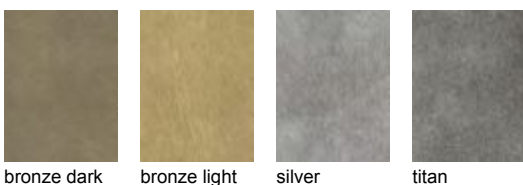

Front: Matt lackierte Front mit metallischer Effekt-Oberfläche, vierseitig abgerundet, 2 mm Radius, Rückseite farblich angepasst

### Griffbohrungsmöglichkeiten EFFECTO

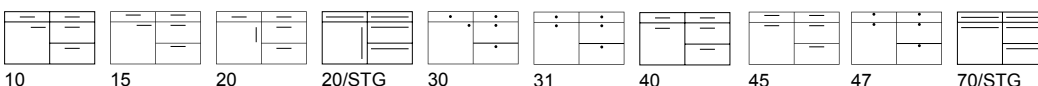



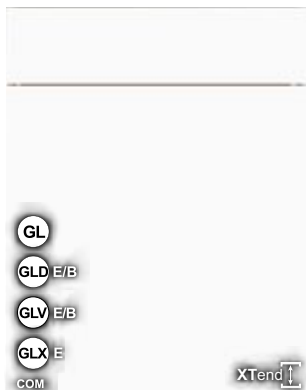

**P  
R  
E  
M  
I  
U  
M**

### Glastüren

L Lisenentür vertikal

LUNA R2	COM	Frontfarbe	Korpus	Sichtseite	W 19	W 50	XW5/ XW6	Sockel	Regal		
<b>P219</b>	101	<b>P319</b>	101	snow	KS	UM/ML	UM/ML	ML	ML	UM/ML	UM
LUNA R2 RAL		Frontfarbe	Korpus	Sichtseite	W 19	W 50	XW5/ XW6	Sockel	Regal		
<b>P293</b>	000	RAL-, Sikkens-, NCS	*	ML	ML	ML	ML	ML	ML	-	

**Luna RAL-COM ist nicht lieferbar!**



**L  
I  
T  
E**

### Glastüren

Nur universelle Glastüren lieferbar

LUNA R2		Frontfarbe	Korpus	Sichtseite	W 19	W 50	XW5/ XW6	Sockel	Regal
<b>L219</b>	101	snow	*	UM/ML	UM/ML	ML	ML	UM/ML	UM

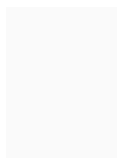

snow



RAL-,  
Sikkens-,  
NCS-Farben

**Alle RAL-, Sikkens-, NCS-Farben lieferbar.**

**Einzelteile nur auf Anfrage  
gegen Mehrpreis lieferbar!  
Metallic-Töne sind nicht lieferbar!**

**Bitte tätigen Sie Nachbestellungen von RAL-Fronten  
innerhalb von 6 Monaten um Farbdifferenzen zu vermeiden.**

Front: Mattlack, vierseitig abgerundet,  
Radius 2 mm, Rückseite gleichfarbig

**XTend** geschnittene Türen unten  
mit Metalleiste versehen

### Griffbohrungsmöglichkeiten LUNA R2 + RAL

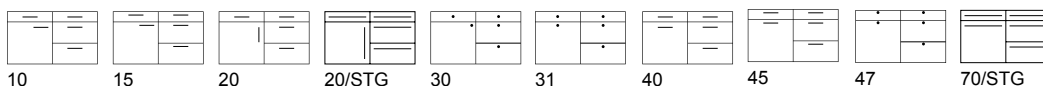

10 15 20 20/STG 30 31 40 45 47 70/STG

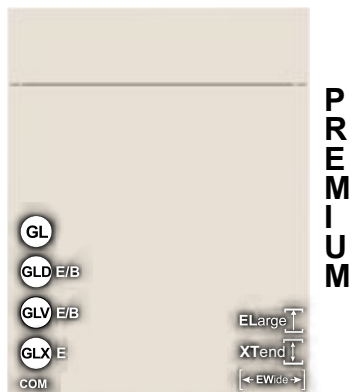

**Glastüren**  
G/GA/GM/R Rahmenglastür,  
L Lisenentür vertikal

LUNA MICRON	COM	Frontfarbe	Korpus	Sichtseite	WWR 19	W 50	XW5/ XW6	Sockel	Regal
P311 006	P471 006	bianco	KS	MLMi	MLMi	MLMi	MLMi	MLMi	KS
P311 022	P471 022	black	KS	MLMi	MLMi	MLMi	MLMi	MLMi	KS
P311 063	P471 063	carbon	KS	MLMi	MLMi	MLMi	MLMi	MLMi	KS
P311 017	P471 017	graphit	KS	MLMi	MLMi	MLMi	MLMi	MLMi	KS
P311 024	P471 024	kashmir	KS	MLMi	MLMi	MLMi	MLMi	MLMi	KS
P311 064	P471 064	kiesel	KS	MLMi	MLMi	MLMi	MLMi	MLMi	KS
P311 044	P471 044	londra	KS	MLMi	MLMi	MLMi	MLMi	MLMi	KS
P311 208	P471 208	marone	*	MLMi	MLMi	MLMi	MLMi	MLMi	-
P311 110	P471 110	midnight blue	*	MLMi	MLMi	MLMi	MLMi	MLMi	-
P311 112	P471 112	moos	*	MLMi	MLMi	MLMi	MLMi	MLMi	-
P311 032	P471 032	olive	*	MLMi	MLMi	MLMi	MLMi	MLMi	-
P311 243	P471 243	orion	KS	MLMi	MLMi	MLMi	MLMi	MLMi	KS
P311 209	P471 209	seta	*	MLMi	MLMi	MLMi	MLMi	MLMi	-
P311 244	P471 244	shell	KS	MLMi	MLMi	MLMi	MLMi	MLMi	KS
P311 101	P471 101	snow	KS	MLMi	MLMi	MLMi	MLMi	MLMi	KS
P311 113	P471 113	tannengrün	*	MLMi	MLMi	MLMi	MLMi	MLMi	-
P311 210	P471 210	urbano	*	MLMi	MLMi	MLMi	MLMi	MLMi	-
<b>RAL</b>									
P503 000		RAL-, Sikkens-, NCS	*	MLMi	MLMi	MLMi	MLMi	MLMi	-

Luna Micron RAL-COM ist nicht lieferbar!

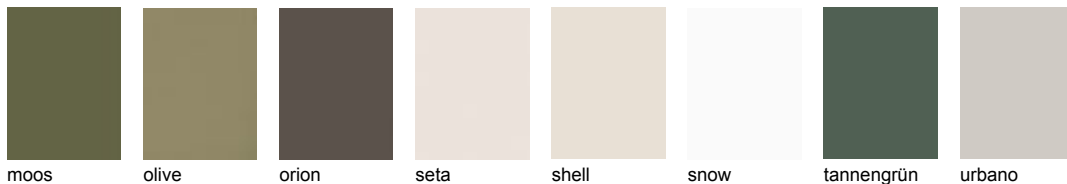
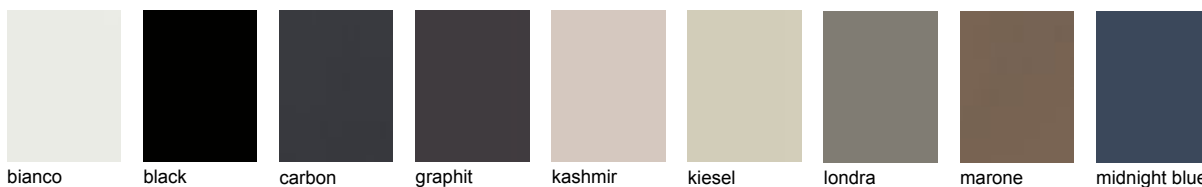

Front: Struktur-Micronlack auf MDF mit Radius 2 mm, Rückseite gleichfarbig



Alle RAL-, Sikkens-, NCS-Farben lieferbar.

Einzelteile nur auf Anfrage gegen Mehrpreis lieferbar!  
Metallic-Töne sind nicht lieferbar!

Bitte tätigen Sie Nachbestellungen von RAL-Fronten innerhalb von 6 Monaten um Farbdifferenzen zu vermeiden.

Griffbohrungsmöglichkeiten LUNA MICRON

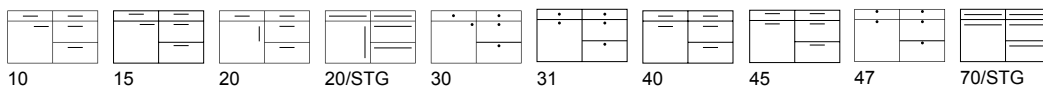

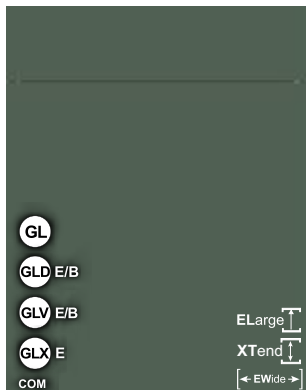

**P  
R  
E  
M  
I  
U  
M**

### Glastüren

G/GA/GM/R Rahmenglastür,  
L Lisenenglastür vertikal

LUNA SOFT	COM	Frontfarbe	Korpus	Sichtseite	W/WR 19	W 50	XW5/ XW6	Sockel	Regal
P340 006	P540 006	bianco	KS	MLSO	MLSO	MLSO	MLSO	MLSO	KS
P340 022	P540 022	black	KS	MLSO	MLSO	MLSO	MLSO	MLSO	KS
P340 063	P540 063	carbon	KS	MLSO	MLSO	MLSO	MLSO	MLSO	KS
P340 017	P540 017	graphit	KS	MLSO	MLSO	MLSO	MLSO	MLSO	KS
P340 024	P540 024	kashmir	KS	MLSO	MLSO	MLSO	MLSO	MLSO	KS
P340 064	P540 064	kiesel	KS	MLSO	MLSO	MLSO	MLSO	MLSO	KS
P340 044	P540 044	londra	KS	MLSO	MLSO	MLSO	MLSO	MLSO	KS
P340 208	P540 208	marone	*	MLSO	MLSO	MLSO	MLSO	MLSO	-
P340 110	P540 110	midnight blue	*	MLSO	MLSO	MLSO	MLSO	MLSO	-
P340 112	P540 112	moos	*	MLSO	MLSO	MLSO	MLSO	MLSO	-
P340 032	P540 032	olive	*	MLSO	MLSO	MLSO	MLSO	MLSO	-
P340 243	P540 243	orion	KS	MLSO	MLSO	MLSO	MLSO	MLSO	KS
P340 209	P540 209	seta	*	MLSO	MLSO	MLSO	MLSO	MLSO	-
P340 244	P540 244	shell	KS	MLSO	MLSO	MLSO	MLSO	MLSO	KS
P340 101	P540 101	snow	KS	MLSO	MLSO	MLSO	MLSO	MLSO	KS
P340 113	P540 113	tannengrün	*	MLSO	MLSO	MLSO	MLSO	MLSO	-
P340 210	P540 210	urbano	*	MLSO	MLSO	MLSO	MLSO	MLSO	-

### Eigenschaften Antifingerprint-Mattlack:

- ultramatte Optik
- angenehme weiche und samtige Haptik
- antireflektierend
- absolut keine Fingerabdrücke sichtbar

### Hinweis:

- **Lack ist nur bedingt stoßfest!**



bianco black carbon graphit kashmir kiesel londra marone midnight blue

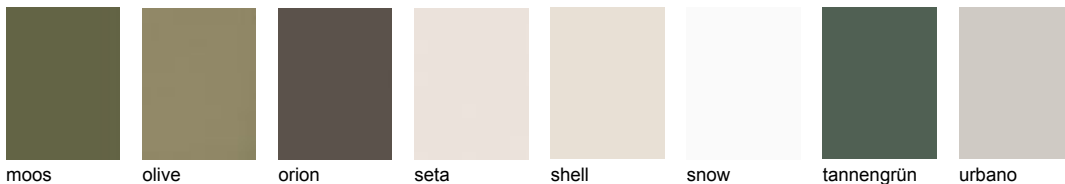

moos olive orion seta shell snow tannengrün urbano

Front: Mattlack **Antifingerprint** auf  
MDF mit Radius 2 mm, Rückseite  
gleichfarbig

### Griffbohrungsmöglichkeiten LUNA SOFT

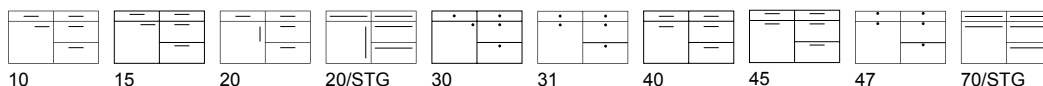

10 15 20 20/STG 30 31 40 45 47 70/STG



**Glastüren**  
R Rahmenglastür  
Rahmentür max. bis 1690 mm  
aus 1 Stück

INSPIRATION SOFT	Frontfarbe	Korpus	Sichtseite	W/WR 19	W 50	KL/LL	Sockel	Regal
P423 006	bianco	KS	MLSO	MLSO	MLSO	-	MLSO	KS
P423 022	black	KS	MLSO	MLSO	MLSO	-	MLSO	KS
P423 063	carbon	KS	MLSO	MLSO	MLSO	-	MLSO	KS
P423 017	graphit	KS	MLSO	MLSO	MLSO	-	MLSO	KS
P423 024	kashmir	KS	MLSO	MLSO	MLSO	-	MLSO	KS
P423 064	kiesel	KS	MLSO	MLSO	MLSO	-	MLSO	KS
P423 044	londra	KS	MLSO	MLSO	MLSO	-	MLSO	KS
P423 208	marone	*	MLSO	MLSO	MLSO	-	MLSO	-
P423 110	midnight blue	*	MLSO	MLSO	MLSO	-	MLSO	-
P423 112	moos	*	MLSO	MLSO	MLSO	-	MLSO	-
P423 032	olive	*	MLSO	MLSO	MLSO	-	MLSO	-
P423 243	orion	KS	MLSO	MLSO	MLSO	-	MLSO	KS
P423 209	seta	*	MLSO	MLSO	MLSO	-	MLSO	-
P423 244	shell	KS	MLSO	MLSO	MLSO	-	MLSO	KS
P423 101	snow	KS	MLSO	MLSO	MLSO	-	MLSO	KS
P423 113	tannengrün	*	MLSO	MLSO	MLSO	-	MLSO	-
P423 210	urbano	*	MLSO	MLSO	MLSO	-	MLSO	-

**Eigenschaften Antifingerprint-Mattlack:**

- ultramatte Optik
- angenehme weiche und samtige Haptik
- antireflektierend
- absolut keine Fingerabdrücke sichtbar

**Hinweis:**

- **Lack ist nur bedingt stoßfest!**
- Formwände sind nur in glatter Ausführung lieferbar, hierzu bitte passende Farbe aus dem Programm Luna bestellen



Front: Mattlack **Antifingerprint** als Rahmen mit 45° Abschrägung auf MDF mit Radius 2 mm, Rückseite gleichfarbig

**Griffbohrungsmöglichkeiten INSPIRATION SOFT**

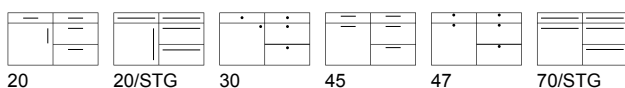



**Glastüren**  
R Rahmenglastür  
Rahmentür max. bis 1690 mm  
aus 1 Stück

ELEGANCE SOFT	Frontfarbe	Korpus	Sichtseite	W/WR 19	W 50	KL/LL	Sockel	Regal
P424 006	bianco	KS	MLSO	MLSO	MLSO	-	MLSO	KS
P424 022	black	KS	MLSO	MLSO	MLSO	-	MLSO	KS
P424 063	carbon	KS	MLSO	MLSO	MLSO	-	MLSO	KS
P424 017	graphit	KS	MLSO	MLSO	MLSO	-	MLSO	KS
P424 024	kashmir	KS	MLSO	MLSO	MLSO	-	MLSO	KS
P424 064	kiesel	KS	MLSO	MLSO	MLSO	-	MLSO	KS
P424 044	londra	KS	MLSO	MLSO	MLSO	-	MLSO	KS
P424 208	marone	*	MLSO	MLSO	MLSO	-	MLSO	-
P424 110	midnight blue	*	MLSO	MLSO	MLSO	-	MLSO	-
P424 112	moos	*	MLSO	MLSO	MLSO	-	MLSO	-
P424 032	olive	*	MLSO	MLSO	MLSO	-	MLSO	-
P424 243	orion	KS	MLSO	MLSO	MLSO	-	MLSO	KS
P424 209	seta	*	MLSO	MLSO	MLSO	-	MLSO	-
P424 244	shell	KS	MLSO	MLSO	MLSO	-	MLSO	KS
P424 101	snow	KS	MLSO	MLSO	MLSO	-	MLSO	KS
P424 113	tannengrün	*	MLSO	MLSO	MLSO	-	MLSO	-
P424 210	urbano	*	MLSO	MLSO	MLSO	-	MLSO	-

### Eigenschaften Antifingerprint-Mattlack:

- ultramatte Optik
- angenehme weiche und samtige Haptik
- antireflektierend
- absolut keine Fingerabdrücke sichtbar

### Hinweis:

- **Lack ist nur bedingt stoßfest!**
- Formwände sind nur in glatter Ausführung lieferbar, hierzu bitte passende Farbe aus dem Programm Luna bestellen



bianco black carbon graphit kashmir kiesel londra marone midnight blue



moos olive orion seta shell snow tannengrün urbano

Front: Mattlack **Antifingerprint** als Doppelrahmen auf MDF mit Radius 2 mm, Rückseite gleichfarbig

### Griffbohrungsmöglichkeiten ELEGANCE SOFT

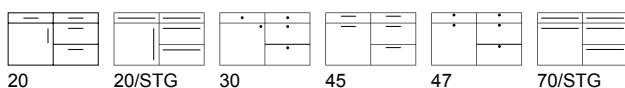

20 20/STG 30 45 47 70/STG



PREMIUM



**UNO**  
Eine vertikale Rille  
in der Mitte



**R15**  
Vertikaler Rillenabstand  
150 mm  
**Anmerkung**  
Folgende Fronten haben  
ein abweichendes  
Riegelmaß:  
40+80 cm = 132 mm  
50+100 cm = 165 mm



**R20**  
Vertikaler Rillenabstand  
200 mm  
**Anmerkung**  
Folgende Fronten haben  
ein abweichendes  
Riegelmaß:  
30 cm = 148 mm  
45+90 cm = 223 mm  
50 cm = 248 mm

**Glastüren**

R Rahmenglastür, L Lisenentür vertikal

**Eigenschaften Antifingerprint-Mattlack:**

- ultramatte Optik
- angenehme weiche und samtige Haptik
- antireflektierend
- absolut keine Fingerabdrücke sichtbar

**Hinweis:**

- Lack ist nur bedingt stoßfest!
- Formwände sind nur in glatter Ausführung lieferbar, hierzu bitte passende Farbe aus dem Programm Luna bestellen

ZERO	UNO	R15	R20	Frontfarbe	Korpus	Sichtseite	W/WR 19	W 50	KL/LL	Sockel	Regal
P312 006	P313 006	P314 006	P315 006	bianco	KS	MLSO	MLSO	MLSO	-	MLSO	KS
P312 022	P313 022	P314 022	P315 022	black	KS	MLSO	MLSO	MLSO	-	MLSO	KS
P312 063	P313 063	P314 063	P315 063	carbon	KS	MLSO	MLSO	MLSO	-	MLSO	KS
P312 017	P313 017	P314 017	P315 017	graphit	KS	MLSO	MLSO	MLSO	-	MLSO	KS
P312 024	P313 024	P314 024	P315 024	kashmir	KS	MLSO	MLSO	MLSO	-	MLSO	KS
P312 064	P313 064	P314 064	P315 064	kiesel	KS	MLSO	MLSO	MLSO	-	MLSO	KS
P312 044	P313 044	P314 044	P315 044	londra	KS	MLSO	MLSO	MLSO	-	MLSO	KS
P312 208	P313 208	P314 208	P315 208	marone	*	MLSO	MLSO	MLSO	-	MLSO	-
P312 110	P313 110	P314 110	P315 110	midnight blue	*	MLSO	MLSO	MLSO	-	MLSO	-
P312 112	P313 112	P314 112	P315 112	moos	*	MLSO	MLSO	MLSO	-	MLSO	-
P312 032	P313 032	P314 032	P315 032	olive	*	MLSO	MLSO	MLSO	-	MLSO	-
P312 243	P313 243	P314 243	P315 243	orion	KS	MLSO	MLSO	MLSO	-	MLSO	KS
P312 209	P313 209	P314 209	P315 209	seta	*	MLSO	MLSO	MLSO	-	MLSO	-
P312 244	P313 244	P314 244	P315 244	shell	KS	MLSO	MLSO	MLSO	-	MLSO	KS
P312 101	P313 101	P314 101	P315 101	snow	KS	MLSO	MLSO	MLSO	-	MLSO	KS
P312 113	P313 113	P314 113	P315 113	tannengrün	*	MLSO	MLSO	MLSO	-	MLSO	-
P312 210	P313 210	P314 210	P315 210	urbano	*	MLSO	MLSO	MLSO	-	MLSO	-

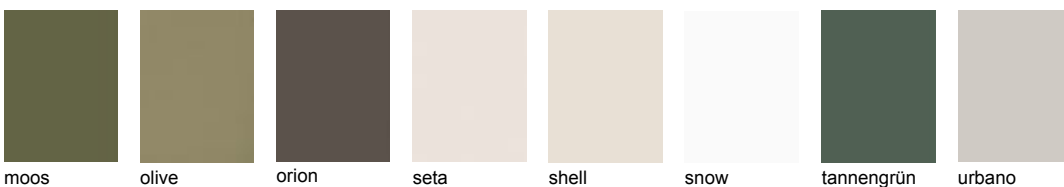
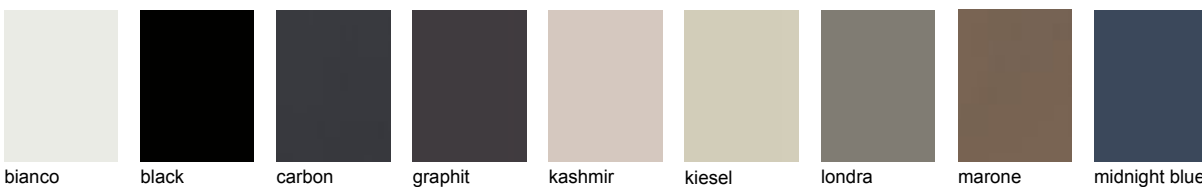

Front: Mattlack Antifingerprint, außen mit Keder, Ausführungen Uno/R15/R20 mit feiner Rillung, Rückseite gleichfarbig.

**Griffbohrungsmöglichkeiten MILA SOFT ZERO**

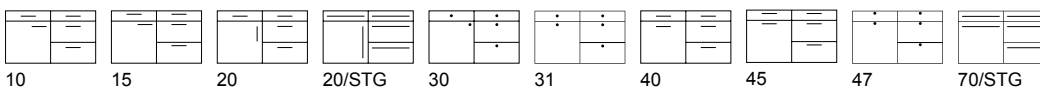

**Griffbohrungsmöglichkeiten MILA SOFT UNO/R15/R20**

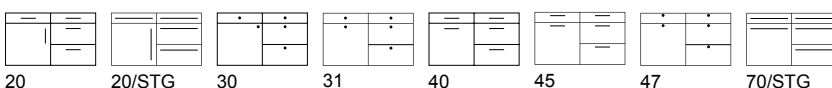





**Hochglanz-  
Linie**



PREMIUM

	LUCE	COM	Frontfarbe	Korpus	Sichtseite	W 19	W50, 75,100	XW5/ XW6	Sockel	Regal
GLV 45	<b>P218 006</b>	<b>P353 006</b>	bianco	KS	UVHG/SG	UVHG/SG	SG	UVHG	SG	SG
	<b>P218 095</b>	<b>P353 095</b>	grigio	-	UVHG	UVHG	-	UVHG	UVHG	-
	<b>P218 024</b>	<b>P353 024</b>	kashmir	KS	UVHG/EG	UVHG/EG	EG	UVHG	EG	EG
GLV 45	<b>P218 007</b>	<b>P353 007</b>	optiwhite	KS	UVHG/SG	UVHG/SG	SG	UVHG	SG	SG
GLV 45	<b>P218 101</b>	<b>P353 101</b>	snow	KS	UVHG/SG	UVHG/SG	SG	UVHG	SG	SG

**Glastüren**  
L Lisenentür vertikal

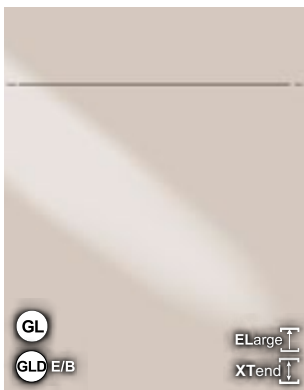

LITE

	LUCE	Frontfarbe	Korpus	Sichtseite	W 19	W50, 75,100	XW5/ XW6	Sockel	Regal
	<b>L218 006</b>	bianco	KS	UVHG/SG	UVHG/SG	SG	UVHG	SG	SG
	<b>L218 095</b>	grigio	*	UVHG	UVHG	-	UVHG	UVHG	-
	<b>L218 024</b>	kashmir	*	UVHG/EG	UVHG/EG	EG	UVHG	EG	EG
	<b>L218 007</b>	optiwhite	*	UVHG/SG	UVHG/SG	SG	UVHG	SG	SG
	<b>L218 101</b>	snow	*	UVHG/SG	UVHG/SG	SG	UVHG	SG	SG

**Glastüren**  
Nur universelle Glastüren lieferbar





**NEW**

**Glastüren**  
L Lisenentür vertikal

LUCE	Frontfarbe	Korpus	Sichtseite	W 19	W50, 75,100	XW5/ XW6	Sockel	Regal
N218 006	bianco	KS	UVHG/SG	UVHG/SG	-	UVHG	SG	SG
N218 095	grigio	*	UVHG	UVHG	-	UVHG	UVHG	-
N218 024	kashmir	*	UVHG/EG	UVHG/EG	-	UVHG	EG	EG
N218 007	optiwhite	*	UVHG/SG	UVHG/SG	-	UVHG	SG	SG
N218 101	snow	*	UVHG/SG	UVHG/SG	-	UVHG	SG	SG



Front: UV-Lackierung Hochglanz, Laserkante rundum,  
Rückseite gleichfarbig

### Griffbohrungsmöglichkeiten LUCE

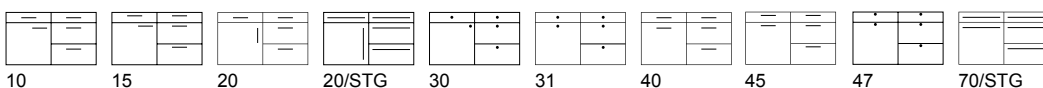

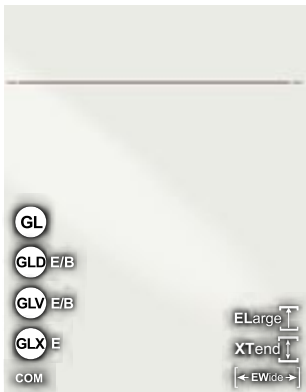

PREMIUM

**Glastüren**  
L Lisenentür vertikal

ESPRIT	COM	Frontfarbe	Korpus	Sichtseite	W 19	W50, 75,100	XW5/XW6	Sockel	Regal
P112 006	P225 006	bianco	KS	SG	SG	SG	SG	SG	SG
P112 007	P225 007	optiwhite	KS	SG	SG	SG	SG	SG	SG
P112 101	P225 101	snow	KS	SG	SG	SG	SG	SG	SG

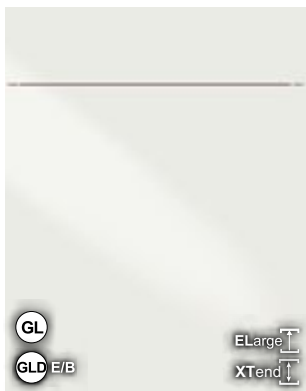

LITE

**Glastüren**  
Nur universelle Glastüren lieferbar

ESPRIT	Frontfarbe	Korpus	Sichtseite	W 19	W50, 75,100	XW5/XW6	Sockel	Regal
L112 006	bianco	KS	SG	SG	SG	SG	SG	SG
L112 007	optiwhite	*	SG	SG	SG	SG	SG	SG
L112 101	snow	*	SG	SG	SG	SG	SG	SG



NEW

**Glastüren**  
L Lisenentür vertikal

ESPRIT	Frontfarbe	Korpus	Sichtseite	W 19	W50, 75,100	XW5/XW6	Sockel	Regal
N112 006	bianco	KS	SG	SG	-	SG	SG	SG
N112 007	optiwhite	*	SG	SG	-	SG	SG	SG
N112 101	snow	*	SG	SG	-	SG	SG	SG

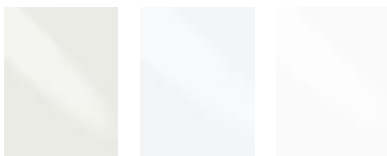

bianco      optiwhite      snow

Front: Schichtstoff-Hochglanz, Nullfugenkante rundum, Rückseite gleichfarbig

Griffbohrungsmöglichkeiten ESPRIT

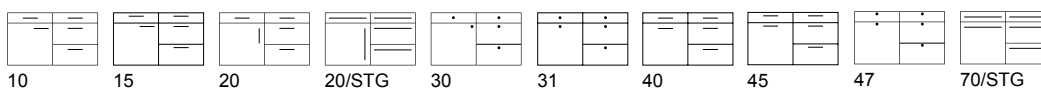

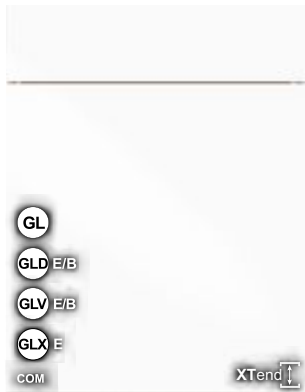

PREMIUM

**Glastüren**  
L Lisenentür vertikal

PASSION	COM	Frontfarbe	Korpus	Sichtseite	W 19	W 50	XW5/ XW6	Sockel	Regal
P247	101	P357 101	snow	KS	SG/LG	SG/LG	SG/LG	LG	SG
PASSION R2 RAL	Frontfarbe	Korpus	Sichtseite	W 19	W 50	XW5/ XW6	Sockel	Regal	
P557	000	RAL-, Sikkens-, NCS	*	LG	LG	LG	LG	LG	-

Passion RAL-COM ist nicht lieferbar!



LITE

**Glastüren**  
Nur universelle Glastüren lieferbar

PASSION	Frontfarbe	Korpus	Sichtseite	W 19	W 50	XW5/ XW6	Sockel	Regal
L247	101	snow	*	SG/LG	SG/LG	SG/LG	LG	SG

XTend geschnittene Türen werden unten mit einer Metallleiste versehen

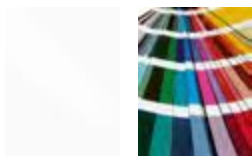

**Alle RAL-, Sikkens-, NCS-Farben lieferbar.**

**Einzelteile nur auf Anfrage gegen Mehrpreis lieferbar! Metallic-Töne sind nicht lieferbar!**

Front: Hochglanz Lack, vierseitig abgerundet, Radius 2 mm, Rückseite gleichfarbig

**Bitte tätigen Sie Nachbestellungen von RAL-Fronten innerhalb von 6 Monaten um Farbdifferenzen zu vermeiden.**

snow RAL-, Sikkens-, NCS-Farben XTend

Griffbohrungsmöglichkeiten PASSION + RAL

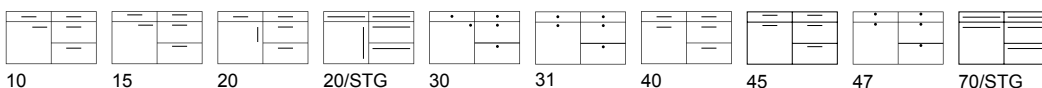



**PREMIUM**

ART-GLAS GLOSS	Frontfarbe	Korpus	Sichtseite	W 19	W50, 75,100	XW5/ XW6	Sockel	Regal
<b>P316 006</b>	bianco	KS	ACG	ACG*	-	ACG	ACG	-
<b>P316 022</b>	black	KS	ACG	ACG*	-	ACG	ACG	-
<b>P316 105</b>	fumo	*	ACG	ACG*	-	ACG	ACG	-
<b>P316 024</b>	kashmir	KS	ACG	ACG*	-	ACG	ACG	-
<b>P316 101</b>	snow	KS	ACG	ACG*	-	ACG	ACG	-

\* Wangen nur 1-seitig mit Acryl lieferbar, Rückseite farbleich!

#### EIGENSCHAFTEN ART-GLAS GLÄNZEND:

- hochglänzende Tiefenwirkung wie bei Glas
- 50% leichter
- 10x bruchfester als Echtglas
- hohe Kratzbeständigkeit
- einfache Reinigung dank Nano-Eigenschaften
- TÜV-geprüft
- bohrbar

#### Glastüren

Nur universelle Glastüren lieferbar



Front: Art-Glas Front aus hochwertigem Acryl mit angefaseter glänzender Kante, Rückseite gleichfarbig.

bianco      black      fumo      kashmir      snow

#### Griffbohrungsmöglichkeiten ART-GLAS GLOSS

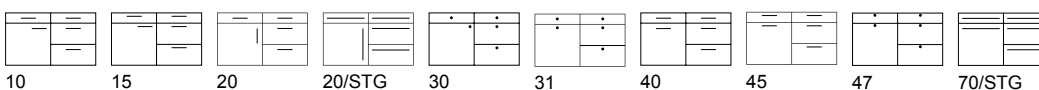



**Kunststoff-  
ummantelte  
Fronten**

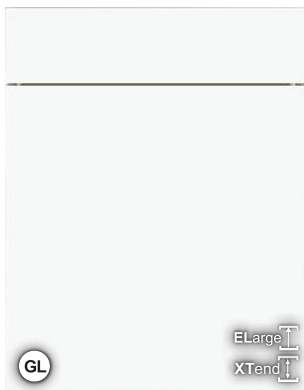

**ZERO**  
ohne Rille

**Glastüren**  
R Rahmenglüstür,  
L Lisenentür vertikal

**PREMIUM**

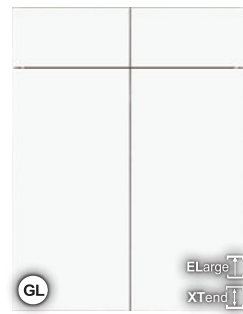

**UNO**  
Eine vertikale Rille  
in der Mitte

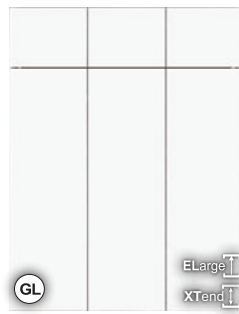

**R20**  
Vertikaler Rillenabstand  
200 mm  
**Anmerkung**  
Folgende Fronten haben  
ein abweichendes  
Riegelmaß:  
30 cm = 148 mm  
45+90 cm = 223 mm  
50 cm = 248 mm

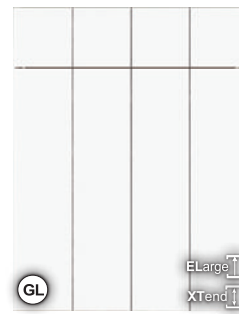

**R15**  
Vertikaler Rillenabstand  
150 mm  
**Anmerkung**  
Folgende Fronten haben  
ein abweichendes  
Riegelmaß:  
40+80 cm = 132 mm  
50+100 cm = 165 mm

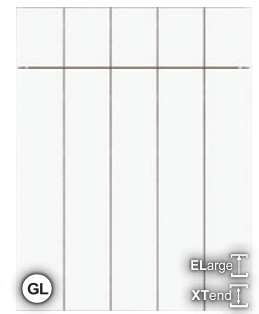

**R10**  
Vertikaler Rillenabstand  
100 mm  
**Anmerkung**  
Folgende Fronten haben  
ein abweichendes  
Riegelmaß:  
45 cm = 89 mm

ZERO	UNO	R20	R15	R10	Frontfarbe	Korpus	Sichtseite	W 19	W50, 75,100	XW5	Sockel	Regal
P235 006	P236 006	P239 006	P238 006	P237 006	bianco	KS	-	KS*	KS W75+100	-	KS	KS
P235 024	P236 024	P239 024	P238 024	P237 024	kashmir	KS	-	KS*	KS	-	KS	KS

**KS\*** in diesem Modell sind folierte Wangen 19 mm Stärke auch mit Rillen lieferbar!  
**Wangen 50/75/100mm sind nicht foliert, sondern werden aus Melamin gefertigt.**



bianco kashmir

Front: Kunststoff **matt** ummanteltes Modell mit vertikalem Rillenabstand,  
Rückseite gleichfarbig

### Griffbohrungsmöglichkeiten GROOVE MATT ZERO

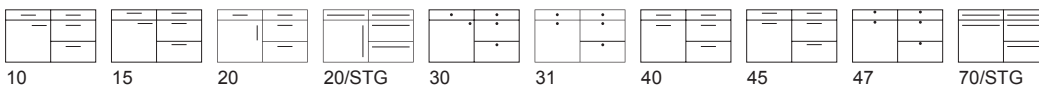

### Griffbohrungsmöglichkeiten GROOVE MATT UNO + R20 + R15 + R10

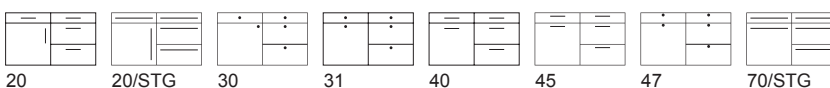





PREMIUM

MEDA MATT	Frontfarbe	Korpus	Sichtseite	W 19	Pilaster	OZ 14/15 OZ 36/37 KL/LL	Sockel	Regal
P240 006	bianco	KS	-	KS	K	KS	KS	KS
P240 024	kashmir	KS	-	KS	K	KS	KS	KS

### Achtung!

Pilaster: K = Kunststoff matt ummantelt (Meda)

Kranz- und Lichtleisten werden passend matt lackiert

### Glastüren

R Rahmenglastür,  
L Lisenentür vertikal

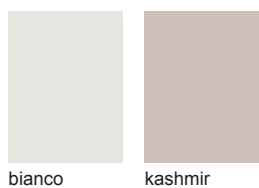

Front: Kunststoff **matt** ummanteltes Modell mit Rahmen 7 cm und Abschrägung, Rückseite gleichfarbig

### Griffbohrungsmöglichkeiten MEDA MATT

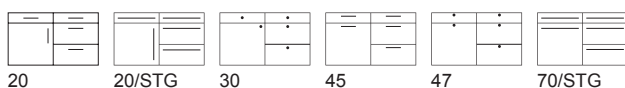

20

20/STG

30

45

47

70/STG



MODERNO MATT	Frontfarbe	Korpus	Sichtseite	W 19	W 50, 75,100	KL/LL	Sockel	Regal
P241 006	bianco	KS	-	KS	KS W75+100	-	KS	KS
P241 024	kashmir	KS	-	KS	KS	-	KS	KS

Wangen 50/75/100mm sind nicht foliert, sondern werden aus Melamin gefertigt.

**Glastüren**

R Rahmenglastür, L Lisenentür vertikal

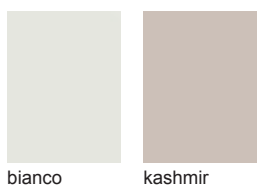

Front: Kunststoff **matt** ummanteltes Modell mit Rahmen 7 cm und moderner flacher Füllung, Rückseite gleichfarbig

Griffbohrungsmöglichkeiten MODERNO MATT

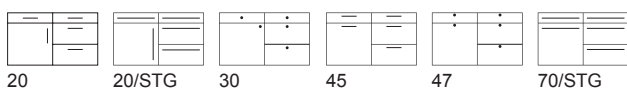



**Wood  
Edition:**

**Wood  
Range  
+  
Wood  
Specials**

# Wood Range + Wood Specials overview

---

## Wood Range Information

10 Programme die in verschiedenen Strukturformen/Oberflächen erhältlich sind. „Knotty raw“, „Knotty brushed“, „Striped brushed“ und „Silky smart“. **Diese Programme finden Sie ab Seite 59** aufgeführt.



GIRO H/V

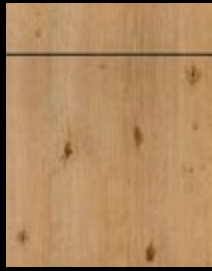

MERINO H/V



SPLIT-PLANK  
OAK V

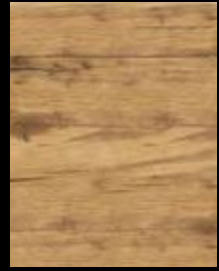

SPLIT-OAK H/V



LAMELLA



CADRE



TELAIO



STRETTO



TOSCANA



OBLIQUO H/V

---

## Wood Specials Information

8 Programme die nur in einer Strukturform/Oberfläche erhältlich sind. **Diese Programme finden Sie ab Seite 69** aufgeführt.



REAL-OAK H/V



ROUGH ZERO+R15

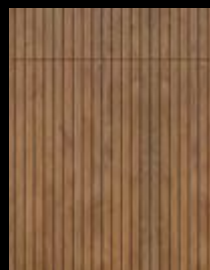

VERTICO V

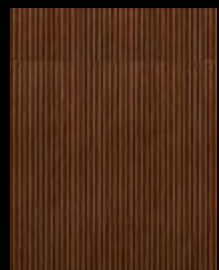

NOTCHO



BLACK STRIPE



BLACK-LINE

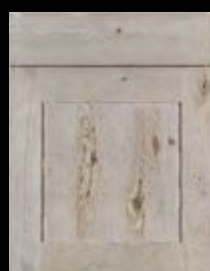

ORBITA



RIPIENO



# Wood Range + Specials

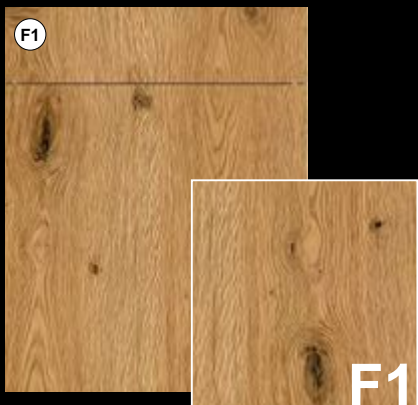

## Knotty raw

Starkfurnier astig mit Blume, gestrahlt

**F1** = *Knotty raw*

Modellnummer	Frontfarbe	Korpus	Sichtseite	Wangen	XW5/ XW6	Sockel	Regal
P462 102	nature	*	F1	F1/*	F1	F1	

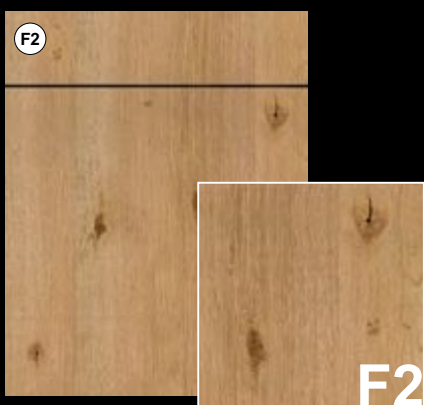

## Knotty brushed

Furnier astig mit Blume, gebürstet

**F2** = *Knotty brushed*

Modellnummer	Frontfarbe	Korpus	Sichtseite	Wangen	XW5/ XW6	Sockel	Regal
P462 102	nature	*	F2	F2/*	F2	F2	F2

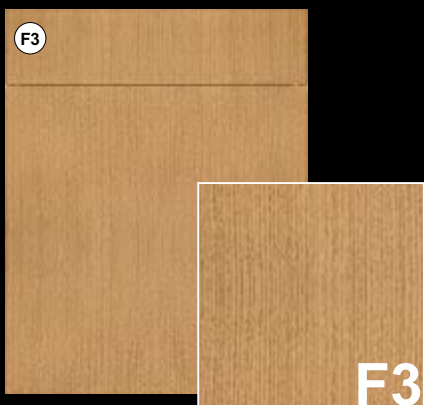

## Striped brushed

Furnier schlicht ohne Blume, gebürstet

**F3** = *Striped brushed*

Modellnummer	Frontfarbe	Korpus	Sichtseite	Wangen	XW5/ XW6	Sockel	Regal
P462 102	nature	*	F3	F3/*	F3	F3	F3

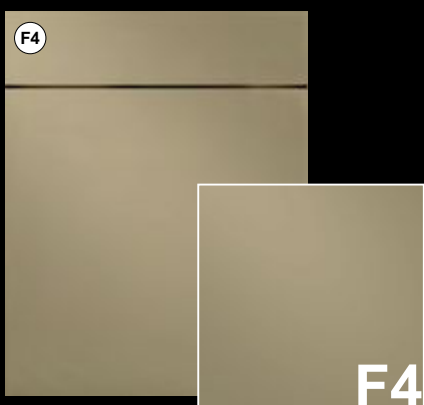

## Silky smart

Seidenglänzend lackiert

**F4** = *Silky smart*

Modellnummer	Frontfarbe	Korpus	Sichtseite	Wangen	XW5/ XW6	Sockel	Regal
P650 032	olive	*	F4	F4/*	-	F4	F4

# Wood Range

Doortypes	Woodstructures				Woodcolours			Lacquer colours		
	F1	F2	F3	F4						
GIRO H/V										
MERINO H/V										
SPLIT-PLANK OAK V										
SPLIT-OAK H/V										
LAMELLA										
CADRE										
TELAIO										
STRETTO										













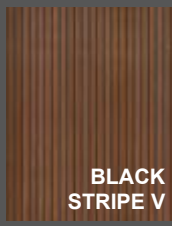

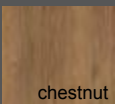
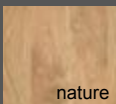

# Wood Range

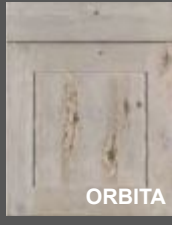
Doortypes	Woodstructures				Woodcolours	Lacquer colours
	F1	F2	F3	F4		
<b>TOSCANA</b>						bianco black olive shell RAL, SIKKENS, NCS
<b>OBLIQUO H/V</b>					nature walnut	bianco black olive shell RAL, SIKKENS, NCS

# Wood Specials

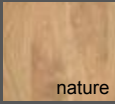
Doortypes	Woodstructures				Woodcolours	Lacquer colours
	F1	F2	F3	F4		
<b>REAL-OAK H/V</b>					chalk chestnut real-nature	
<b>ROUGH ZERO+R15</b>					black graphit pastel loam pastel shadow pastel smoke plage	
<b>VERTICO V</b>					chalk chestnut driftwood nature walnut	bianco black olive shell RAL, SIKKENS, NCS
<b>NOTCHO</b>					nature walnut	black RAL, SIKKENS, NCS

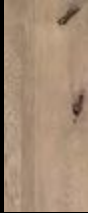
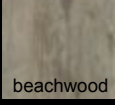
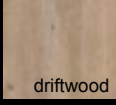
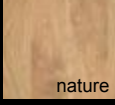
# Wood Specials

Doortypes	Woodstructures				Woodcolours			Lacquer colours
	F1	F2	F3	F4				
 <p>BLACK STRIPE V</p>					 <p>chestnut</p>	 <p>nature</p>	 <p>walnut</p>	
 <p>BLACK-LINE</p>					 <p>nature</p>			
 <p>ORBITA</p>					 <p>beachwood</p>	 <p>driftwood</p>	 <p>nature</p>	 <p>RAL, SIKKENS, NCS</p>
 <p>RIPIENO</p>					 <p>beachwood</p>	 <p>driftwood</p>	 <p>nature</p>	 <p>RAL, SIKKENS, NCS</p>

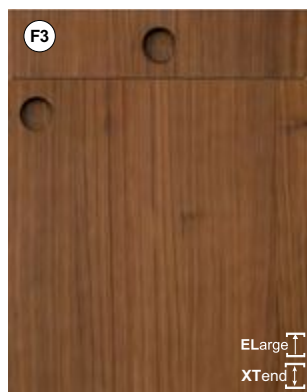

PREMIUM

Glastüren  
nur universelle Glastüren lieferbar

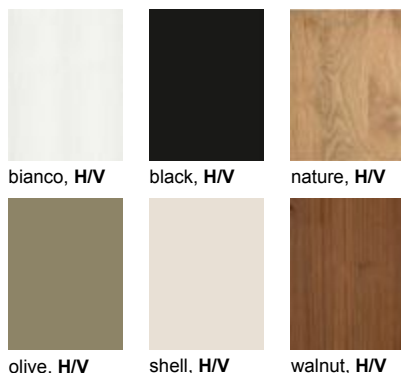

Alle RAL-, Sikkens-,  
NCS-Farben lieferbar.

Einzelteile nur auf Anfrage  
gegen Mehrpreis lieferbar!  
Metallic-Töne sind nicht  
lieferbar!

Griffbohrungsmöglichkeiten GIRO H/V F2, F3

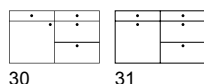

30

31

## F2

## Knotty brushed

Front: 20 mm stark, furnierte Eiche/Nussbaum auf schwarzem MDF-Träger, gebürstet mit Blume, mit 60 mm runder Griff-Ausfräsung, Rückseite gleichfarbig.

Wird kein Griff auf der Bestellung angegeben, so bekommt der Griff standardmäßig die gleiche Farbe und Strukturrichtung H/V wie die Front. Wünschen Sie es anders, so wählen Sie bitte aus unten stehender Tabelle eine abweichende Grifffarbe mit Struktur H oder V aus.

GIRO H	Frontfarbe	Korpus	Sichtseite	Wangen	XW5/ XW6	Sockel	Regal
P520 102	nature, H	*	F2	F2/*	-	F2	F2
P520 216	walnut, H	*	F2	F2/*	-	F2	F2
P520 006	bianco, H	KS	F2	F2/*	-	F2	F2
P520 022	black, H	KS	F2	F2/*	-	F2	F2
P520 032	olive, H	*	F2	F2/*	-	F2	F2
P520 244	shell, H	KS	F2	F2/*	-	F2	F2

## RAL

P525 000	RAL-, Sikkens-, NCS, H	*	F2	F2/*	-	F2	F2
----------	------------------------	---	----	------	---	----	----

GIRO V	Frontfarbe	Korpus	Sichtseite	Wangen	XW5/ XW6	Sockel	Regal
P521 102	nature, V	*	F2	F2/*	-	F2	F2
P521 216	walnut, V	*	F2	F2/*	-	F2	F2

P521 006	bianco, V	KS	F2	F2/*	-	F2	F2
P521 022	black, V	KS	F2	F2/*	-	F2	F2
P521 032	olive, V	*	F2	F2/*	-	F2	F2
P521 244	shell, V	KS	F2	F2/*	-	F2	F2

## RAL

P530 000	RAL-, Sikkens-, NCS, V	*	F2	F2/*	-	F2	F2
----------	------------------------	---	----	------	---	----	----

F2/\* Wangen sind in gerillter (OLWR) oder glatter (OLW) Ausführung in der Stärke von 19, 50, 75 und 100 mm lieferbar.

## F3

## Striped brushed

Front: 20 mm stark, furnierte Eiche/Nussbaum auf schwarzem MDF-Träger, schlicht gebürstet, 60 mm runder Griff-Ausfräsung, Rückseite gleichfarbig.

Wird kein Griff auf der Bestellung angegeben, so bekommt der Griff standardmäßig die gleiche Farbe und Strukturrichtung H/V wie die Front. Wünschen Sie es anders, so wählen Sie bitte aus unten stehender Tabelle eine abweichende Grifffarbe mit Struktur H oder V aus.

GIRO H	Frontfarbe	Korpus	Sichtseite	Wangen	XW5/ XW6	Sockel	Regal
P546 102	nature, H	*	F3	F3/*	-	F3	F3
P546 216	walnut, H	*	F3	F3/*	-	F3	F3

P546 006	bianco, H	KS	F3	F3/*	-	F3	F3
P546 022	black, H	KS	F3	F3/*	-	F3	F3
P546 032	olive, H	*	F3	F3/*	-	F3	F3
P546 244	shell, H	KS	F3	F3/*	-	F3	F3

## RAL

P550 000	RAL-, Sikkens-, NCS, H	*	F3	F3/*	-	F3	F3
----------	------------------------	---	----	------	---	----	----

GIRO V	Frontfarbe	Korpus	Sichtseite	Wangen	XW5/ XW6	Sockel	Regal
P548 102	nature, V	*	F3	F3/*	-	F3	F3
P548 216	walnut, V	*	F3	F3/*	-	F3	F3

P548 006	bianco, V	KS	F3	F3/*	-	F3	F3
P548 022	black, V	KS	F3	F3/*	-	F3	F3
P548 032	olive, V	*	F3	F3/*	-	F3	F3
P548 244	shell, V	KS	F3	F3/*	-	F3	F3

## RAL

P551 000	RAL-, Sikkens-, NCS, V	*	F3	F3/*	-	F3	F3
----------	------------------------	---	----	------	---	----	----

F3/\* Wangen sind in gerillter (OLWR) oder glatter (OLW) Ausführung in der Stärke von 19, 50, 75 und 100 mm lieferbar.

Griffvariante wählbar:	nature H	650	nature V	651
	walnut H	652	walnut V	653
	bianco H	654	bianco V	655
	black H	656	black V	657
	olive H	658	olive V	659
	shell H	660	shell V	661
	RAL H	662	RAL V	663

Bei Hochschränken sind  
abweichende Griff-Positionen  
im 130 mm Höhenraster  
möglich.

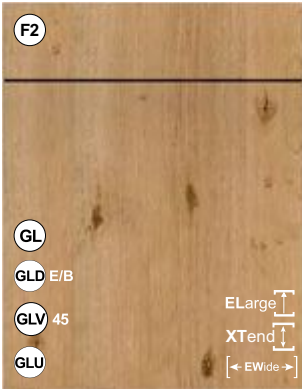

**PREMIUM**

**ZERO H/V**  
ohne Rille  
Flach furnierte Front

**Glastüren**  
G/GA/GM/R Rahmenglastür nur bei der Ausführung ZERO,  
L Lisenentür vertikal

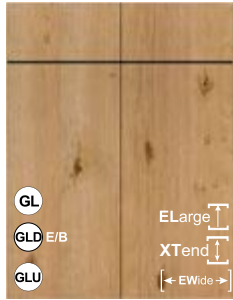

**UNO**  
Eine vertikale Rille  
in der Mitte



**R20**  
Vertikaler Rillenabstand  
200 mm  
**Anmerkung**  
Folgende Fronten haben  
ein abweichendes  
Riegelmaß:  
30 cm = 148 mm  
45+90 cm = 223 mm  
50 cm = 248 mm



**R15**  
Vertikaler Rillenabstand  
150 mm  
**Anmerkung**  
Folgende Fronten haben  
ein abweichendes  
Riegelmaß:  
40+80 cm = 132 mm  
50+100 cm = 165 mm



**R10**  
Vertikaler Rillenabstand  
100 mm  
**Anmerkung**  
Folgende Fronten haben  
ein abweichendes  
Riegelmaß:  
45 cm = 89 mm



beachwood    chalk    chestnut    driftwood    nature    walnut only F2 + F3



bianco    black    olive    shell

**Alle RAL-, Sikkens-,  
NCS-Farben lieferbar.**

**Einzelteile nur auf Anfrage  
gegen Mehrpreis lieferbar!  
Metallic-Töne sind nicht lieferbar!**

**F1\*, F2\*, F3\*** Wangen sind in gerillter (OLWR) oder glatter (OLW) Ausführung in der Stärke von 19, 50, 75 und 100 mm lieferbar.

**Griffbohrungsmöglichkeiten MERINO H/V F1, F2, F3 ZERO**

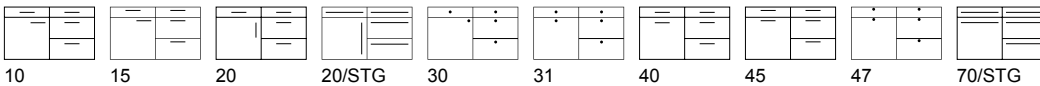

**Griffbohrungsmöglichkeiten MERINO H/V F1, F2, F3 UNO + R20 + R15 + R10**

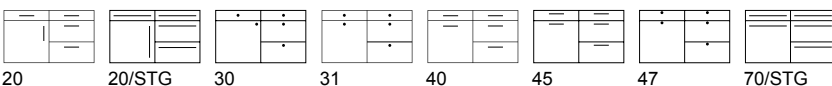

**F1 (bisher LEGNO)**

**Knotty raw**

Front: Gesandstrahlte Asteiche mit Starkfurnier, auf Träger Rohspan, Front 21 mm stark, OLW19 = 21 mm stark

ZERO H	ZERO V	UNO	R20	R15	R10	Frontfarbe	Korpus	Sichtseite	Wangen	XW5/ XW6	Sockel	Regal
P461 019	P462 019	P465 019	P466 019	P468 019	P469 019	beachwood	*	F1	F1/*	F1	F1	F2
P461 104	P462 104	P465 104	P466 104	P468 104	P469 104	chalk	*	F1	F1/*	F1	F1	F2
P461 121	P462 121	P465 121	P466 121	P468 121	P469 121	chestnut	*	F1	F1/*	F1	F1	F2
P461 031	P462 031	P465 031	P466 031	P468 031	P469 031	driftwood	*	F1	F1/*	F1	F1	F2
P461 102	P462 102	P465 102	P466 102	P468 102	P469 102	nature	*	F1	F1/*	F1	F1	F2
P461 006	P462 006	P465 006	P466 006	P468 006	P469 006	bianco	KS	F1	F1/*	F1	F1	F2
P461 022	P462 022	P465 022	P466 022	P468 022	P469 022	black	KS	F1	F1/*	F1	F1	F2
P461 032	P462 032	P465 032	P466 032	P468 032	P469 032	olive	*	F1	F1/*	F1	F1	F2
P461 244	P462 244	P465 244	P466 244	P468 244	P469 244	shell	KS	F1	F1/*	F1	F1	F2
<b>RAL</b>												
RAL ZERO	RAL ZERO	UNO	R20	R15	R10							
P571 000	P572 000	P575 000	P576 000	P578 000	P579 000	RAL-, Sikken-, NCS	*	F1	F1/*	F1	F1	F2

Regale sind nur in F2 **gebürstet** lieferbar

**F2 (bisher MERINO)**

**Knotty brushed**

Front: Stark gebürstete Asteiche/Nussbaum

ZERO H	ZERO V	UNO	R20	R15	R10	Frontfarbe	Korpus	Sichtseite	Wangen	XW5/ XW6	Sockel	Regal
P401 019	P402 019	P405 019	P406 019	P408 019	P409 019	beachwood	*	F2	F2/*	F2	F2	F2
P401 104	P402 104	P405 104	P406 104	P408 104	P409 104	chalk	*	F2	F2/*	F2	F2	F2
P401 121	P402 121	P405 121	P406 121	P408 121	P409 121	chestnut	*	F2	F2/*	F2	F2	F2
P401 031	P402 031	P405 031	P406 031	P408 031	P409 031	driftwood	*	F2	F2/*	F2	F2	F2
P401 102	P402 102	P405 102	P406 102	P408 102	P409 102	nature	*	F2	F2/*	F2	F2	F2
P401 216	P402 216	P405 216	P406 216	P408 216	P409 216	walnut	*	F2	F2/*	F2	F2	F2
P401 006	P402 006	P405 006	P406 006	P408 006	P409 006	bianco	KS	F2	F2/*	F2	F2	F2
P401 022	P402 022	P405 022	P406 022	P408 022	P409 022	black	KS	F2	F2/*	F2	F2	F2
P401 032	P402 032	P405 032	P406 032	P408 032	P409 032	olive	*	F2	F2/*	F2	F2	F2
P401 244	P402 244	P405 244	P406 244	P408 244	P409 244	shell	KS	F2	F2/*	F2	F2	F2
<b>RAL</b>												
RAL ZERO	RAL ZERO	UNO	R20	R15	R10							
P581 000	P582 000	P585 000	P586 000	P588 000	P589 000	RAL-, Sikken-, NCS	*	F2	F2/*	F2	F2	F2

**F3**

**Striped brushed**

Front: Gebürstete schlichte Eiche/Nussbaum ohne Äste, ohne Blume

ZERO H	ZERO V	UNO	R20	R15	R10	Frontfarbe	Korpus	Sichtseite	Wangen	XW5/ XW6	Sockel	Regal
P421 019	P422 019	P425 019	P426 019	P428 019	P429 019	beachwood	*	F3	F3/*	F3	F3	F3
P421 104	P422 104	P425 104	P426 104	P428 104	P429 104	chalk	*	F3	F3/*	F3	F3	F3
P421 121	P422 121	P425 121	P426 121	P428 121	P429 121	chestnut	*	F3	F3/*	F3	F3	F3
P421 031	P422 031	P425 031	P426 031	P428 031	P429 031	driftwood	*	F3	F3/*	F3	F3	F3
P421 102	P422 102	P425 102	P426 102	P428 102	P429 102	nature	*	F3	F3/*	F3	F3	F3
P421 216	P422 216	P425 216	P426 216	P428 216	P429 216	walnut	*	F3	F3/*	F3	F3	F3
P421 006	P422 006	P425 006	P426 006	P428 006	P429 006	bianco	KS	F3	F3/*	F3	F3	F3
P421 022	P422 022	P425 022	P426 022	P428 022	P429 022	black	KS	F3	F3/*	F3	F3	F3
P421 032	P422 032	P425 032	P426 032	P428 032	P429 032	olive	*	F3	F3/*	F3	F3	F3
P421 244	P422 244	P425 244	P426 244	P428 244	P429 244	shell	KS	F3	F3/*	F3	F3	F3
<b>RAL</b>												
RAL ZERO	RAL ZERO	UNO	R20	R15	R10							
P491 000	P492 000	P495 000	P496 000	P498 000	P499 000	RAL-, Sikken-, NCS	*	F3	F3/*	F3	F3	F3



**PREMIUM**

**Glastüren**  
L Lisenentür vertikal



chestnut, V nature, V

**F1 (bisher PLANK-OAK) Knotty raw**

Front: furnierte Alteiche, vertikal geplankt (auf Furnier gestoßen) und **gestrahlt**

SPLIT PLANK-OAK V	Frontfarbe	Korpus	Sichtseite	Wangen	XW5/ XW6	Sockel	Regal
<b>P517 121</b>	chestnut, <b>V</b>	*	F1	F1/*	F1	F1	F2
<b>P517 102</b>	nature, <b>V</b>	*	F1	F1/*	F1	F1	F2

Sichtseiten nicht geplankt, Regale sind nur in F2 **gebürstet** lieferbar

**F2 Knotty brushed**

Front: furnierte Alteiche, vertikal geplankt (auf Furnier gestoßen) und **gebürstet**

SPLIT PLANK-OAK V	Frontfarbe	Korpus	Sichtseite	Wangen	XW5/ XW6	Sockel	Regal
<b>P527 121</b>	chestnut, <b>V</b>	*	F2	F2/*	F2	F2	F2
<b>P527 102</b>	nature, <b>V</b>	*	F2	F2/*	F2	F2	F2

Sichtseiten nicht geplankt

**F1/\*, F2/\*** Wangen sind in geplankter (OWLR) oder glatter (OLW) Ausführung in der Stärke 19, 50, 75, 100 mm lieferbar.

Griffbohrungsmöglichkeiten SPLIT PLANK-OAK V F1, F2

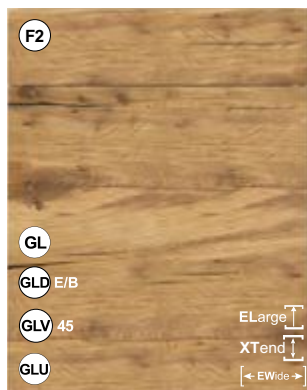
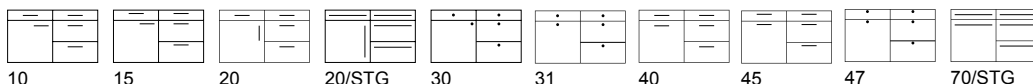

**PREMIUM**

**Glastüren**  
G/GA/GM/R Rahmenglüstür,  
H Holztür, oben mit Glasteil



chestnut, H/V nature, H/V

**F1 Knotty raw**

Front: furnierte Risseiche **gestrahlt**

SPLIT OAK H	Frontfarbe	Korpus	Sichtseite	Wangen	XW5/ XW6	Sockel	Regal
<b>P523 121</b>	chestnut, <b>H</b>	*	F1	F1/*	F1	F1	F2
<b>P523 102</b>	nature, <b>H</b>	*	F1	F1/*	F1	F1	F2

SPLIT OAK V	Frontfarbe	Korpus	Sichtseite	Wangen	XW5/ XW6	Sockel	Regal
<b>P524 121</b>	chestnut, <b>V</b>	*	F1	F1/*	F1	F1	F2
<b>P524 102</b>	nature, <b>V</b>	*	F1	F1/*	F1	F1	F2

Regale sind nur in F2 **gebürstet** lieferbar

**F2 (bisher SPLIT-OAK) Knotty brushed**

Front: furnierte Risseiche **gebürstet**

SPLIT OAK H	Frontfarbe	Korpus	Sichtseite	Wangen	XW5/ XW6	Sockel	Regal
<b>P543 121</b>	chestnut, <b>H</b>	*	F2	F2/*	F2	F2	F2
<b>P543 102</b>	nature, <b>H</b>	*	F2	F2/*	F2	F2	F2

SPLIT OAK V	Frontfarbe	Korpus	Sichtseite	Wangen	XW5/ XW6	Sockel	Regal
<b>P544 121</b>	chestnut, <b>V</b>	*	F2	F2/*	F2	F2	F2
<b>P544 102</b>	nature, <b>V</b>	*	F2	F2/*	F2	F2	F2

Griffbohrungsmöglichkeiten SPLIT OAK H/V F1, F2

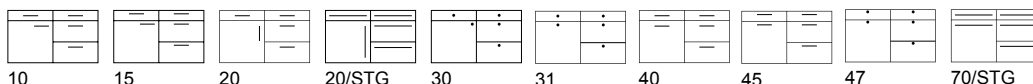





PREMIUM

**Glastüren**

Nur universelle Glastüren lieferbar

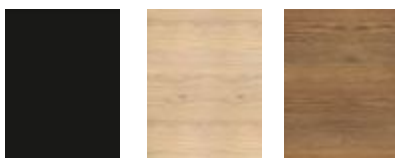

black      chalk      chestnut



Alle RAL-, Sikkens-, NCS-Farben lieferbar.

Einzelteile nur auf Anfrage gegen Mehrpreis lieferbar! Metallic-Töne sind nicht lieferbar!

**F2 (bisher LAMELLA) Knotty brushed**

Front: Furnierte Eichenfront, gebürstet mit Blume und Ästen auf MDF-Trägerplatte, mit horizontalem Lamellenverlauf. Die Rille zwischen den Lamellen ist 13 mm breit. Die Front 21,7 mm stark

LAMELLA	Frontfarbe	Korpus	Sichtseite	Wangen	XW5/ XW6	Sockel	Regal
P652 022	black	KS	F2	F2	F2	F2	F2
P652 104	chalk	*	F2	F2	F2	F2	F2
P652 121	chestnut	*	F2	F2	F2	F2	F2

**RAL**

P653 000	RAL-, Sikkens-, NCS	*	F2	F2	F2	F2	F2
----------	---------------------	---	----	----	----	----	----

Wangen sind nur glatt lieferbar, nicht mit Lamellenverlauf!

**F3 Striped brushed**

Front: Furnierte schlichte Eichenfront, gebürstet ohne Blume und Äste auf MDF-Trägerplatte, mit horizontalem Lamellenverlauf. Die Rille zwischen den Lamellen ist 13 mm breit. Die Front 21,7 mm stark

LAMELLA	Frontfarbe	Korpus	Sichtseite	Wangen	XW5/ XW6	Sockel	Regal
P612 022	black	KS	F3	F3	F3	F3	F3
P612 104	chalk	*	F3	F3	F3	F3	F3
P612 121	chestnut	*	F3	F3	F3	F3	F3

**RAL**

P613 000	RAL-, Sikkens-, NCS	*	F3	F3	F3	F3	F3
----------	---------------------	---	----	----	----	----	----

Wangen sind nur glatt lieferbar, nicht mit Lamellenverlauf!

Aufgrund der horizontalen Rillung sind GL780 und S126 nicht kombinierbar. (Hochschränke mit vertikaler GL-Leiste sind nicht kombinierbar mit GL-Unterschränken)

Griffbohrungsmöglichkeiten LAMELLA F2, F3

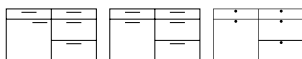

15      45      47



P  
R  
E  
M  
I  
U  
M

**Glastüren**  
RQ Rahmenglastür mit Querriegel

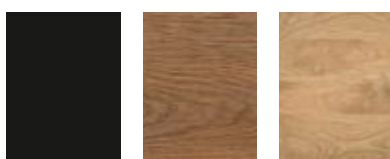

black chestnut nature



Alle RAL-, Sikkens-, NCS-Farben lieferbar.

Einzelteile nur auf Anfrage gegen Mehrpreis lieferbar! Metallic-Töne sind nicht lieferbar!

**F1 (bisher CADRE) Knotty raw**

Front: 23 mm stark, oben und unten massiver gesandstrahlter Riegel 9 cm breit mit integrierter Griffmulde, rechts und links zwischenliegend 5,5 cm breite abgeflachte Riegel, Füllung wild furniert gebürstet

CADRE	Frontfarbe	Korpus	Sichtseite	Wangen	XW5/ XW6	Sockel	Regal
P636 022	black	KS	F1	F1/*	-	F1	F2
P636 121	chestnut	*	F1	F1/*	-	F1	F2
P636 102	nature	*	F1	F1/*	-	F1	F2

RAL							
P637 000	RAL-, Sikkens-, NCS	*	F1	F1/*	-	F1	F2

Regale sind nur in F2 **gebürstet** lieferbar

**F2 Knotty brushed**

Front: 23 mm stark, oben und unten massiver gebürsteter Riegel 9 cm breit mit integrierter Griffmulde, rechts und links zwischenliegend 5,5 cm breite abgeflachte Riegel, Füllung wild furniert gebürstet

CADRE	Frontfarbe	Korpus	Sichtseite	Wangen	XW5/ XW6	Sockel	Regal
P656 022	black	KS	F2	F2/*	-	F2	F2
P656 121	chestnut	*	F2	F2/*	-	F2	F2
P656 102	nature	*	F2	F2/*	-	F2	F2

RAL							
P666 000	RAL-, Sikkens-, NCS	*	F2	F2/*	-	F2	F2

**F3 Striped brushed**

Front: 23 mm stark, oben und unten massiver gebürsteter schlichter Riegel 9 cm breit mit integrierter Griffmulde, rechts und links zwischenliegend 5,5 cm breite abgeflachte Riegel, Füllung schlicht furniert gebürstet

CADRE	Frontfarbe	Korpus	Sichtseite	Wangen	XW5/ XW6	Sockel	Regal
P616 022	black	KS	F3	F3/*	-	F3	F3
P616 121	chestnut	*	F3	F3/*	-	F3	F3
P616 102	nature	*	F3	F3/*	-	F3	F3

RAL							
P617 000	RAL-, Sikkens-, NCS	*	F3	F3/*	-	F3	F3

F1/\*, F2/\*, F3/\* Wangen sind in gerillter (OLWR) oder glatter (OLW) Ausführung in der Stärke von 19, 50, 75 und 100 mm lieferbar.

Hinweis:

- Schubkastenblenden (glatt) sind nur mit Tip-on lieferbar, alternativ empfehlen wir Auszugblenden mit Innenschubkästen.
- Auszugblenden <256 mm Höhe sind nicht lieferbar.
- Eine Türbreite von <296 mm sollte nicht unterschritten werden, ansonsten nur in glatter Ausführung lieferbar.
- Kühlschränke idealerweise auf 78er Höhe planen, um ein komfortables Öffnen der Tür zu gewährleisten.



PREMIUM

**Glastüren**  
R Rahmenglástür, H Holztür, oben mit Glasteil

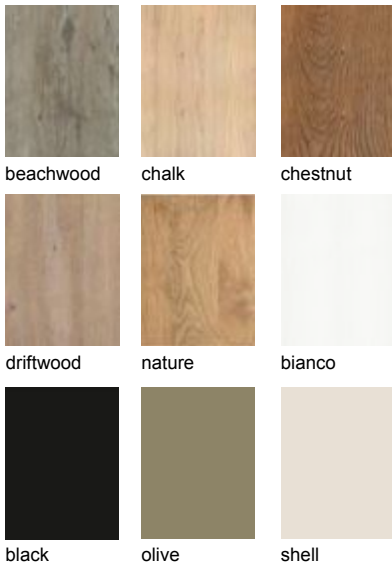

Alle RAL-, Sikkens-, NCS-Farben lieferbar.

Einzelteile nur auf Anfrage gegen Mehrpreis lieferbar!  
Metallic-Töne sind nicht lieferbar!

**F1 (bisher TELAIO)**

**Knotty raw**

Front: Massiv gesandstrahlte Rahmentürfront mit Ästen, furnierte Füllung, Rahmenbreite 9 cm

TELAIO	Frontfarbe	Korpus	Sichtseite	Wangen	XW5/ XW6	Sockel	Regal
P634 019	beachwood	*	F1	F1/*	F1	F1	F2
P634 104	chalk	*	F1	F1/*	F1	F1	F2
P634 121	chestnut	*	F1	F1/*	F1	F1	F2
P634 031	driftwood	*	F1	F1/*	F1	F1	F2
P634 102	nature	*	F1	F1/*	F1	F1	F2
P634 006	bianco	KS	F1	F1/*	F1	F1	F2
P634 022	black	KS	F1	F1/*	F1	F1	F2
P634 032	olive	*	F1	F1/*	F1	F1	F2
P634 244	shell	KS	F1	F1/*	F1	F1	F2
<b>RAL</b>							
P635 000	RAL-, Sikkens-, NCS	*	F1	F1/*	F1	F1	F2

Regale sind nur in F2 **gebürstet** lieferbar

**F2**

**Knotty brushed**

Front: Massiv gebürstete Rahmentürfront mit Ästen, furnierte Füllung, Rahmenbreite 9 cm

TELAIO	Frontfarbe	Korpus	Sichtseite	Wangen	XW5/ XW6	Sockel	Regal
P654 019	beachwood	*	F2	F2/*	F2	F2	F2
P654 104	chalk	*	F2	F2/*	F2	F2	F2
P654 121	chestnut	*	F2	F2/*	F2	F2	F2
P654 031	driftwood	*	F2	F2/*	F2	F2	F2
P654 102	nature	*	F2	F2/*	F2	F2	F2
P654 006	bianco	KS	F2	F2/*	F2	F2	F2
P654 022	black	KS	F2	F2/*	F2	F2	F2
P654 032	olive	*	F2	F2/*	F2	F2	F2
P654 244	shell	KS	F2	F2/*	F2	F2	F2
<b>RAL</b>							
P655 000	RAL-, Sikkens-, NCS	*	F2	F2/*	F2	F2	F2

**F3**

**Striped brushed**

Front: Massive schlicht gebürstete Rahmentürfront ohne Äste, furnierte Füllung, Rahmenbreite 9 cm

TELAIO	Frontfarbe	Korpus	Sichtseite	Wangen	XW5/ XW6	Sockel	Regal
P614 019	beachwood	*	F3	F3/*	F3	F3	F3
P614 104	chalk	*	F3	F3/*	F3	F3	F3
P614 121	chestnut	*	F3	F3/*	F3	F3	F3
P614 031	driftwood	*	F3	F3/*	F3	F3	F3
P614 102	nature	*	F3	F3/*	F3	F3	F3
P614 006	bianco	KS	F3	F3/*	F3	F3	F3
P614 022	black	KS	F3	F3/*	F3	F3	F3
P614 032	olive	*	F3	F3/*	F3	F3	F3
P614 244	shell	KS	F3	F3/*	F3	F3	F3
<b>RAL</b>							
P615 000	RAL-, Sikkens-, NCS	*	F3	F3/*	F3	F3	F3

Griffbohrungsmöglichkeiten TELAIO F1, F2, F3

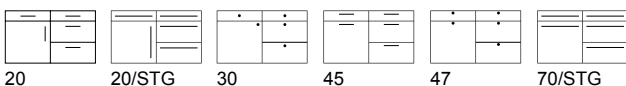

**F1/\*, F2/\*, F3/\*** Wangen sind in gerillter (OLWR) oder glatter (OLW) Ausführung in der Stärke von 19, 50, 75 und 100 mm lieferbar.

**Glastüren**

nur universelle Glastüren lieferbar

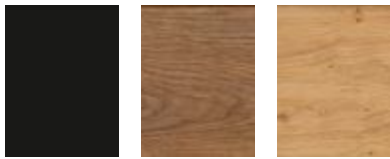

black chestnut nature



Alle RAL-, Sikkens-, NCS-Farben lieferbar.

Einzelteile nur auf Anfrage gegen Mehrpreis lieferbar! Metallic-Töne sind nicht lieferbar!

**F1 (bisher STRETTO)****Knotty raw**Front: 21 mm stark, oben und unten massiver gesandstrahlter Riegel 8 cm breit, Riegel rechts und links zwischenliegend 1,2 cm breit, Füllung wild furniert gestrahlt

STRETTO	Frontfarbe	Korpus	Sichtseite	Wangen	XW5/ XW6	Sockel	Regal
P638 022	black	KS	F1	F1/*	-	F1	F2
P638 121	chestnut	*	F1	F1/*	-	F1	F2
P638 102	nature	*	F1	F1/*	-	F1	F2

**RAL**

P639 000	RAL-, Sikkens-, NCS	*	F1	F1/*	-	F1	F2
----------	---------------------	---	----	------	---	----	----

Regale sind nur in F2 **gebürstet** lieferbar**F2****Knotty brushed**Front: 21 mm stark, oben und unten massiver gebürsteter Riegel 8 cm breit, Riegel rechts und links zwischenliegend 1,2 cm breit, Füllung wild furniert gebürstet

STRETTO	Frontfarbe	Korpus	Sichtseite	Wangen	XW5/ XW6	Sockel	Regal
P658 022	black	KS	F2	F2/*	-	F2	F2
P658 121	chestnut	*	F2	F2/*	-	F2	F2
P658 102	nature	*	F2	F2/*	-	F2	F2

**RAL**

P659 000	RAL-, Sikkens-, NCS	*	F2	F2/*	-	F2	F2
----------	---------------------	---	----	------	---	----	----

**F3****Striped brushed**Front: 21 mm stark, oben und unten massiver gebürsteter schlichter Riegel 8 cm breit, Riegel rechts und links zwischenliegend 1,2 cm breit, Füllung schlicht furniert gebürstet

STRETTO	Frontfarbe	Korpus	Sichtseite	Wangen	XW5/ XW6	Sockel	Regal
P618 022	black	KS	F3	F3/*	-	F3	F3
P618 121	chestnut	*	F3	F3/*	-	F3	F3
P618 102	nature	*	F3	F3/*	-	F3	F3

**RAL**

P619 000	RAL-, Sikkens-, NCS	*	F3	F3/*	-	F3	F3
----------	---------------------	---	----	------	---	----	----

F1/\*, F2/\*, F3/\* Wangen sind in gerillter (OLWR) oder glatter (OLW) Ausführung in der Stärke von 19, 50, 75 und 100 mm lieferbar.

Griffbohrungsmöglichkeiten STRETTO F1, F2, F3



15

47

45

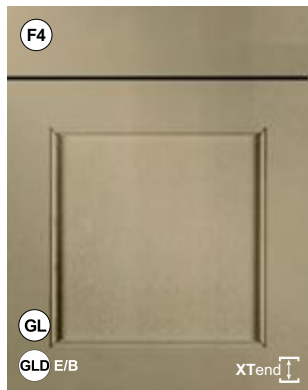

PREMIUM

**Glastüren**  
H Holztür, oben mit Glasteil, R Rahmenglastür,  
K Kreuzsprossentür



bianco black olive

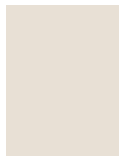

shell



Alle RAL-, Sikkens-,  
NCS-Farben lieferbar.

Einzelteile nur auf Anfrage  
gegen Mehrpreis lieferbar!  
Metallic-Töne sind nicht lieferbar!

Bitte tätigen Sie Nachbestellungen von  
RAL-Fronten innerhalb von 6 Monaten  
um Farbdifferenzen zu vermeiden.

**F2 Knotty brushed**

Front: Porematte Eiche mit Blume in Kassettenausführung, massiver 7 cm Rahmen, flach furnierte porematte Füllung

TOSCANA	Frontfarbe	Korpus	Sichtseite	Wangen	XW5/ XW6	Pilaster	OZ 40/41		
							KL/LL	Sockel	Regal
P650 006	bianco	KS	F2	F2*	-	M	F4	F2	F2
P650 022	black	KS	F2	F2*	-	M	F4	F2	F2
P650 032	olive	*	F2	F2*	-	M	F4	F2	F2
P650 244	shell	KS	F2	F2*	-	M	F4	F2	F2
<b>RAL</b>									
P651 000	RAL-, Sikkens-, NCS	*	F2	F2*	-	M	F4	F2	F2

**F3 Striped brushed**

Front: Porematte schlichte Eiche in Kassettenausführung, massiver 7 cm Rahmen, flach furnierte schlichte porematte Füllung

TOSCANA	Frontfarbe	Korpus	Sichtseite	Wangen	XW5/ XW6	Pilaster	OZ 40/41		
							KL/LL	Sockel	Regal
P620 006	bianco	KS	F3	F3*	-	M	F4	F3	F3
P620 022	black	KS	F3	F3*	-	M	F4	F3	F3
P620 032	olive	*	F3	F3*	-	M	F4	F3	F3
P620 244	shell	KS	F3	F3*	-	M	F4	F3	F3
<b>RAL</b>									
P621 000	RAL-, Sikkens-, NCS	*	F3	F3*	-	M	F4	F3	F3

**F4 (bisher TOSCANA, normal nicht PM) Silky smart**

Front: Seidenglänzende Eiche in Kassettenausführung, massiver 7 cm Rahmen, flach furnierte, lackierte Füllung

TOSCANA	Frontfarbe	Korpus	Sichtseite	Wangen	XW5/ XW6	Pilaster	OZ 40/41		
							KL/LL	Sockel	Regal
P450 006	bianco	KS	F4	F4*	-	M	F4	F4	F4
P450 022	black	KS	F4	F4*	-	M	F4	F4	F4
P450 032	olive	*	F4	F4*	-	M	F4	F4	F4
P450 244	shell	KS	F4	F4*	-	M	F4	F4	F4
<b>RAL</b>									
P451 000	RAL-, Sikkens-, NCS	*	F4	F4*	-	M	F4	F4	F4

Landhaus-Module lieferbar!

F2\*, F3\*, F4\* In diesem Modell sind Wangen in gerillter (OLWR) oder glatter (OLW) Ausführung in der Stärke von 19 mm lieferbar.

Griffbohrungsmöglichkeiten TOSCANA F2, F3, F4

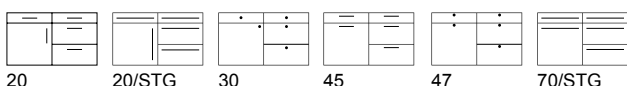



**Glastüren**  
nur universelle Glastüren lieferbar



Alle RAL-, Sikkens-, NCS-Farben lieferbar.

Einzelteile nur auf Anfrage gegen Mehrpreis lieferbar! Metallic-Töne sind nicht lieferbar!

**F2 Knotty brushed**

Front: 21 mm stark, furnierte Eiche/Nussbaum, **gebürstet mit Blume** mit aufgesetztem 45 Grad Schmalrahmen, Rückseite gleichfarbig.

OBLIQUO H	Frontfarbe	Korpus	Sichtseite	Wangen	XW5/ XW6	Sockel	Regal
P553 102	nature, H	*	F2	F2/*	F2	F2	F2
P553 216	walnut, H	*	F2	F2/*	F2	F2	F2
P553 006	bianco, H	KS	F2	F2/*	F2	F2	F2
P553 022	black, H	KS	F2	F2/*	F2	F2	F2
P553 032	olive, H	*	F2	F2/*	F2	F2	F2
P553 244	shell, H	KS	F2	F2/*	F2	F2	F2
<b>RAL</b>							
P556 000	RAL-, Sikkens-, NCS, H	*	F2	F2/*	F2	F2	F2

OBLIQUO V	Frontfarbe	Korpus	Sichtseite	Wangen	XW5/ XW6	Sockel	Regal
P554 102	nature, V	*	F2	F2/*	F2	F2	F2
P554 216	walnut, V	*	F2	F2/*	F2	F2	F2
P554 006	bianco, V	KS	F2	F2/*	F2	F2	F2
P554 022	black, V	KS	F2	F2/*	F2	F2	F2
P554 032	olive, V	*	F2	F2/*	F2	F2	F2
P554 244	shell, V	KS	F2	F2/*	F2	F2	F2
<b>RAL</b>							
P558 000	RAL-, Sikkens-, NCS, V	*	F2	F2/*	F2	F2	F2

F2/\* Wangen sind in gerillter (OLWR) oder glatter (OLW) Ausführung in der Stärke von 19, 50, 75 und 100 mm lieferbar.

**F3 Striped brushed**

Front: 21 mm stark, furnierte Eiche/Nussbaum, **schlicht gebürstet** mit aufgesetztem 45 Grad Schmalrahmen, Rückseite gleichfarbig.

OBLIQUO H	Frontfarbe	Korpus	Sichtseite	Wangen	XW5/ XW6	Sockel	Regal
P563 102	nature, H	*	F3	F3/*	F3	F3	F3
P563 216	walnut, H	*	F3	F3/*	F3	F3	F3
P563 006	bianco, H	KS	F3	F3/*	F3	F3	F3
P563 022	black, H	KS	F3	F3/*	F3	F3	F3
P563 032	olive, H	*	F3	F3/*	F3	F3	F3
P563 244	shell, H	KS	F3	F3/*	F3	F3	F3
<b>RAL</b>							
P566 000	RAL-, Sikkens-, NCS, H	*	F3	F3/*	F3	F3	F3

OBLIQUO V	Frontfarbe	Korpus	Sichtseite	Wangen	XW5/ XW6	Sockel	Regal
P564 102	nature, V	*	F3	F3/*	F3	F3	F3
P564 216	walnut, V	*	F3	F3/*	F3	F3	F3
P564 006	bianco, V	KS	F3	F3/*	F3	F3	F3
P564 022	black, V	KS	F3	F3/*	F3	F3	F3
P564 032	olive, V	*	F3	F3/*	F3	F3	F3
P564 244	shell, V	KS	F3	F3/*	F3	F3	F3
<b>RAL</b>							
P573 000	RAL-, Sikkens-, NCS, V	*	F3	F3/*	F3	F3	F3

F3/\* Wangen sind in gerillter (OLWR) oder glatter (OLW) Ausführung in der Stärke von 19, 50, 75 und 100 mm lieferbar.

Griffbohrungsmöglichkeiten OBLIQUO H/V F2, F3

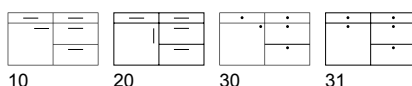





PREMIUM

Glastüren  
G/GA/GM/R Rahmenglastür

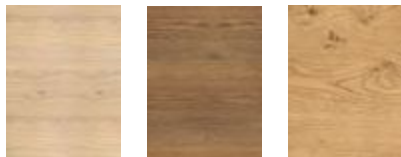

chalk, H/V chestnut, H/V real-nature, H/V

Griffbohrungsmöglichkeiten REAL-OAK H/V F2

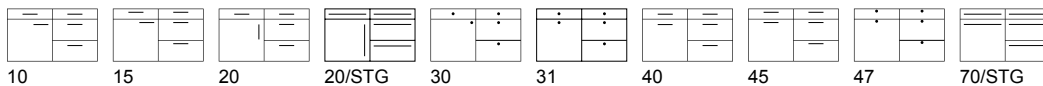

F2 (bisher REAL-OAK)

Knotty brushed

Front: Industriefurnier gebürstet und lackiert, auf Trägerplatte Rohspan, mit horizontalem/vertikalem Maserungsverlauf, gleichfarbige Kante rundum.

REAL-OAK H	Frontfarbe	Korpus	Sichtseite	W19	XW5/ XW6	Sockel	Regal
P359 104	chalk, H	*	F2	F2	F2	F2	F2
P359 121	chestnut, H	*	F2	F2	F2	F2	F2
P359 177	real-nature, H	*	F2	F2	F2	F2	F2

REAL-OAK V	Frontfarbe	Korpus	Sichtseite	W19	XW5/ XW6	Sockel	Regal
P394 104	chalk, V	*	F2	F2	F2	F2	F2
P394 121	chestnut, V	*	F2	F2	F2	F2	F2
P394 177	real-nature, V	*	F2	F2	F2	F2	F2

W19: Wangen im Industriefurnier sind nur in 19 mm Stärke und nur ohne Rillen lieferbar.

Wir weisen darauf hin, dass das Industriefurnier in Struktur, Farbe und Anzahl der Äste unterschiedlich ausfallen kann und dieses keinen Reklamationsgrund darstellt.

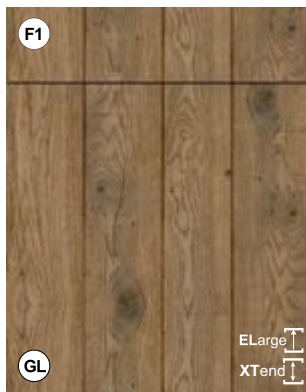

PREMIUM

Glastüren  
L Lisenentür vertikal



black graphit pastell loam pastell shadow pastell smoke plage

F1 (bisher ROUGH)

Knotty raw

Front: Eiche Dickfurnier gesandstrahlt, ohne Rillen (ZERO) oder mit 150 mm Rillenabstand (R15), Strukturverlauf vertikal

ZERO	R15	Frontfarbe	Korpus	Sichtseite	Wangen	XW5	Sockel	Regal
P568 022	P569 022	black	KS	F1	F1/*	F1	F1	-
P568 017	P569 017	graphit	KS	F1	F1/*	F1	F1	-
P568 155	P569 155	pastell loam	*	F1	F1/*	F1	F1	-
P568 156	P569 156	pastell shadow	*	F1	F1/*	F1	F1	-
P568 157	P569 157	pastell smoke	*	F1	F1/*	F1	F1	-
P568 158	P569 158	plage	*	F1	F1/*	F1	F1	-

F1/\* Wangen sind in gerillter (OLWR) oder glatter (OLW) Ausführung in der Stärke von 19, 50, 75 und 100 mm lieferbar.

Anmerkung für R15:

Folgende Fronten haben ein abweichendes Riegelmaß:  
40 + 80 cm = 132 mm  
50 cm = 124 mm  
100 cm = 142 mm

Griffbohrungsmöglichkeiten ROUGH ZERO F1

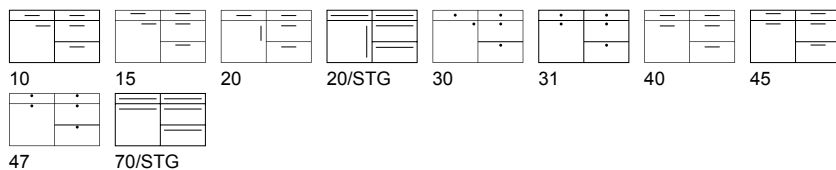

Griffbohrungsmöglichkeiten ROUGH R15 F1

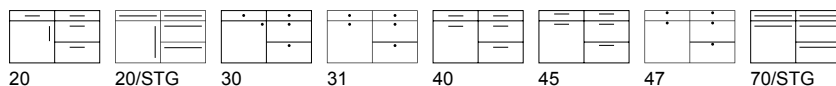



PREMIUM

**Glastüren**  
nur universelle Glastüren lieferbar

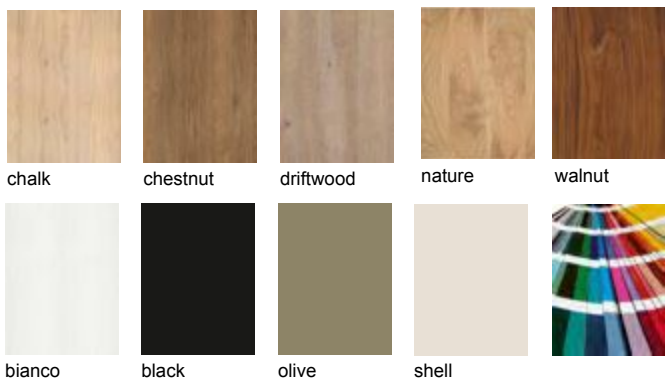

Hinweis:  
Sichtseiten F2/\*1 nur glatt lieferbar.  
Wangen F2/\*2 in 19 mm glatt (OLW) oder 1-seitig 21 mm stark gerillt (OLWR) lieferbar!  
Wangen 50-100 mm nur glatt (OLW) lieferbar.

Alle RAL-, Sikkens-, NCS-Farben lieferbar.

Einzelteile nur auf Anfrage gegen Mehrpreis lieferbar!  
Metallic-Töne sind nicht lieferbar!

Nur grifflos oder mit Tip-on lieferbar; es sind keine Griffbohrungen möglich.

**F2 Knotty brushed**

Front: Furnierte Eichen-/Nussbaumfront mit Ästen und Blume, gebürstet, auf MDF-Trägerplatte, mit vertikalem Lamellenverlauf. Die Rille zwischen den Lamellen ist 5 mm breit. Die Front ist 21 mm stark. Die Rückseite gleichfarbig ohne Lamellen.

VERTICO V	Frontfarbe	Korpus	Sichtseite	Wangen	XW5/ XW6	Sockel	Regal
P610 104	chalk	*	F2/*1	F2/*2	-	F2	F2
P610 121	chestnut	*	F2/*1	F2/*2	-	F2	F2
P610 031	driftwood	*	F2/*1	F2/*2	-	F2	F2
P610 102	nature	*	F2/*1	F2/*2	-	F2	F2
P610 216	walnut	*	F2/*1	F2/*2	-	F2	F2
P610 006	bianco	KS	F2/*1	F2/*2	-	F2	F2
P610 022	black	KS	F2/*1	F2/*2	-	F2	F2
P610 032	olive	*	F2/*1	F2/*2	-	F2	F2
P610 244	shell	KS	F2/*1	F2/*2	-	F2	F2
<b>RAL</b>							
P611 000	RAL-, Sikkens-, NCS	*	F2/*1	F2/*2	-	F2	F2

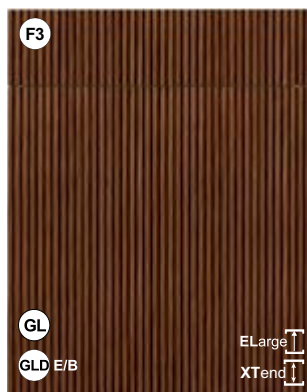

PREMIUM

**Glastüren**  
Nur universelle Glastüren lieferbar



Alle RAL-, Sikkens-, NCS-Farben lieferbar.

Einzelteile nur auf Anfrage gegen Mehrpreis lieferbar!  
Metallic-Töne sind nicht lieferbar!

Hinweis:  
Sichtseiten F3/\*1 nur glatt lieferbar.  
Wangen F3/\*2 in 19 mm glatt (OLW) oder 1-seitig gerillt (OLWR) lieferbar!  
Wangen 50-100 mm nur glatt (OLW) lieferbar.

Nur grifflos oder mit Tip-on lieferbar; es sind keine Griffbohrungen möglich.

**F3 (bisher NOTCHO) Striped brushed**

Front: Vertikale gefräste schlicht furnierte Lamellenfront (Eiche: black und nature, Nussbaum: walnut) auf Rohspan und MDF-Träger mit 2 Furnierstärken. Frontstärke 20 mm, Rückseite gleichfarbig glatt.

NOTCHO	Frontfarbe	Korpus	Sichtseite	Wangen	XW5/ XW6	Sockel	Regal
P624 022	black	KS	F3/*1	F3/*2	-	F3	F3
P624 102	nature	*	F3/*1	F3/*2	-	F3	F3
P624 216	walnut	*	F3/*1	F3/*2	-	F3	F3
<b>RAL</b>							
P625 000	RAL-, Sikkens-, NCS	*	F3/*1	F3/*2	-	F3	F3

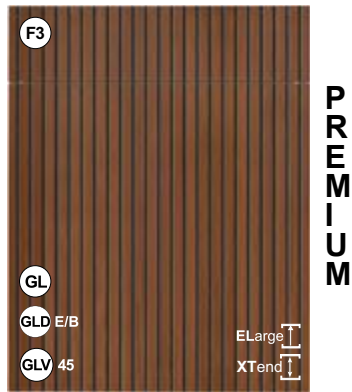

**Glastüren**  
nur universelle Glastüren lieferbar



Nur grifflos oder mit Tip-on lieferbar; es sind keine Griffbohrungen möglich.

### F3 Striped brushed

Front: Furniert schlichte Eichen-/Nussbaumfront auf schwarzem MDF; vertikal gerillt. Rückseite furniert ohne Rillen. Die Rille zwischen den Lamellen ist 5 mm breit.

BLACK STRIPE V	Frontfarbe	Korpus	Sichtseite	Wangen	XW5/ XW6	Sockel	Regal
P622 121	chestnut	*	F3/*1	F3/*2	-	F3	F3
P622 102	nature	*	F3/*1	F3/*2	-	F3	F3
P622 216	walnut	*	F3/*1	F3/*2	-	F3	F3

Hinweis:

- F3/\*1** Sichtseiten werden grundsätzlich in der Fläche mit Rillen geliefert, die Vorderkante ist uni im Holzton die Rückseite der Sichtseite ist schwarz.
- F3/\*2** Wangen 19 mm werden 1-seitig mit Rillen (OLWR) geliefert, oder glatt (OLW). Vorderkante ist uni im Holzton. Übrige Wangenstärken (50, 75, 100 mm) sind nur glatt (OLW, ohne Rille) lieferbar.

Bei GLV 45 ist an der Griffkante immer das schwarze MDF sichtbar.

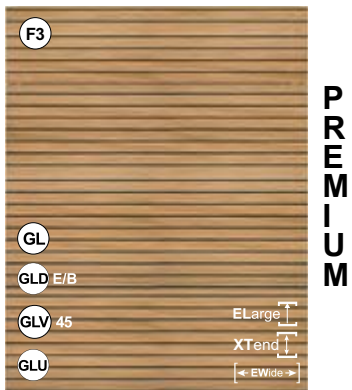

**Glastüren**  
G/GA/GM/R Rahmenglastür



Griffbohrungsmöglichkeiten BLACK-LINE F3 (nur für Griff 466/467/470)



### F3 (bisher BLACK-LINE) Striped brushed

Front: Furniert schlichte Eiche auf schwarzem MDF horizontal gerillt, Rückseite furniert Eiche (ohne Rillen)

BLACK-LINE	Frontfarbe	Korpus	Sichtseite	Wangen	XW5/ XW6	Sockel	Regal
P623 102	nature	black	F3/*1	F3/*2	-	F3	F3

Hinweis:

- F3/\*1** Sichtseiten werden grundsätzlich in der Fläche mit Rillen geliefert, Vorderkante ohne Rillen, Rückseite der Sichtseite ist schwarz.
- F3/\*2** Wangen 19 und 50 mm: 1-seitig plus Kante mit Rillen, Wangen 75 und 100 mm nicht lieferbar!

**Achtung!**

- Bei GLV45 und GLU ist an der Griffseite immer das schwarze MDF sichtbar
- Aufgrund der horizontalen Rillung sind **GL780 und S126 nicht kombinierbar** (Hochschränke mit vertikaler GL-Leiste nicht kombinierbar mit grifflosen Unterschränken!)
- Türen außerhalb des Rasters werden werkseitig nicht gebohrt

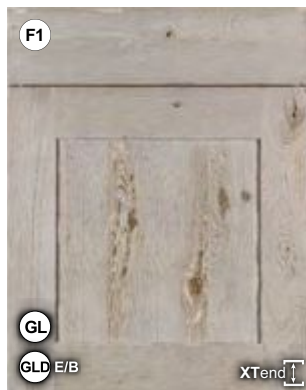

PREMIUM

**F1 (bisher ORBITA) Knotty raw**

Front: Massive, geschräpfte und gesandstrahlte Front mit Ästen, mit 11 cm Rahmen, glatter furnierter Füllung, Rückseite gleichfarbig.

ORBITA	Frontfarbe	Korpus	Sichtseite	Wangen	XW5/ XW6	Sockel	Regal
P442 019	beachwood	*	F1	F1/*	-	F1	F2
P442 031	driftwood	*	F1	F1/*	-	F1	F2
P442 102	nature	*	F1	F1/*	-	F1	F2
<b>RAL</b>							
P443 000	RAL-, Sikkens-, NCS	*	F1	F1/*	-	F1	F2

Regale sind nur in F2 **gebürstet** lieferbar

**Glastüren**

R Rahmenglastür, H Holztür, oben mit Glasteil



Alle RAL-, Sikkens-, NCS-Farben lieferbar.

Einzelteile nur auf Anfrage gegen Mehrpreis lieferbar! Metallic-Töne sind nicht lieferbar!

Bitte tätigen Sie Nachbestellungen von RAL-Fronten innerhalb von 6 Monaten um Farbdifferenzen zu vermeiden.

F1/\* Wangen sind in gerillter (OLWR) oder glatter (OLW) Ausführung in der Stärke von 19, 50, 75 und 100 mm lieferbar.

**Achtung!**

Türen kleiner als 296 mm Breite werden glatt, ohne Rahmen geliefert.

Griffbohrungsmöglichkeiten ORBITA F1

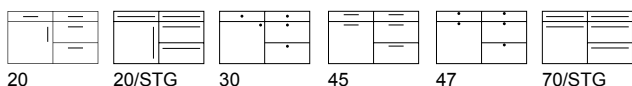

PREMIUM

**F1 (bisher RIPIENO) Knotty raw**

Front: Massive, geschräpfte und gesandstrahlte Front mit Ästen, mit 11 cm Rahmen und massiver Füllung, Rückseite gleichfarbig.

RIPIENO	Frontfarbe	Korpus	Sichtseite	Wangen	XW5/ XW6	Sockel	Regal
P541 019	beachwood	*	F1	F1/*	-	F1	F2
P541 031	driftwood	*	F1	F1/*	-	F1	F2
P541 102	nature	*	F1	F1/*	-	F1	F2
<b>RAL</b>							
P542 000	RAL-, Sikkens-, NCS	*	F1	F1/*	-	F1	F2

Regale sind nur in F2 **gebürstet** lieferbar

**Glastüren**

R Rahmenglastür, H Holztür, oben mit Glasteil



Alle RAL-, Sikkens-, NCS-Farben lieferbar.

Einzelteile nur auf Anfrage gegen Mehrpreis lieferbar! Metallic-Töne sind nicht lieferbar!

F1/\* In diesem Modell sind Wangen in gerillter (OLWR) oder glatter (OLW) Ausführung in der Stärke von 19, 50, 75 und 100 mm lieferbar.

**Achtung!**

Türen kleiner als 296 mm Breite werden glatt, ohne Rahmen geliefert. Auszugsblenden niedriger als 352 mm werden mit glatter Füllung geliefert.

Griffbohrungsmöglichkeiten RIPIENO F1

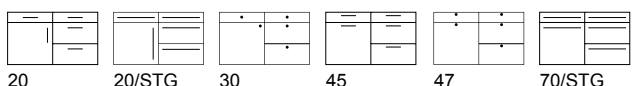























Griffe,  
APL's,  
Farbübersichten  
und  
Auslaufmodelle

# Griffe | Knöpfe

Griffe/Knöpfe	Nr.	Information	Griffe/Knöpfe	Nr.	Information
	200	Chrom/matt, 160 mm <b>GRIBO:</b> 10 - 15 - 20 - 40 - 45		393	black matt, 160 mm <b>GRIBO:</b> 10 - 15 - 20 - 40 - 45
	222	Zarter Edelstahlgriff, 192 mm MP ● <b>GRIBO:</b> 10 - 15 - 20 - 40 - 45		394	rosé-gold, 160 mm <b>GRIBO:</b> 10 - 15 - 20 - 40 - 45
	285	Edelstahlfarbig, 160 mm MP ● <b>GRIBO:</b> 10 - 15 - 20 - 40 - 45		396	steingrau, 160 mm Gesamtlänge 260 mm <b>GRIBO:</b> 40 - 45
	289	Anticato, 224 mm Farbabweichungen möglich (eingeschränkt möglich auf Blenden 300 mm und kleiner) MP in allen Preisgruppen ● <b>GRIBO:</b> 10 - 15 - 20 - 40 - 45		397	steingrau, 320 mm Gesamtlänge 419 mm nur in Kombination mit Griff 396 wird ab 600 mm Breite eingesetzt MP <b>GRIBO:</b> 40 - 45
	298	Edelstahl Finish, 192 mm Gesamtlänge 230 mm MP <b>GRIBO:</b> 10 - 15 - 20 - 40 - 45		421	Edelstahlloptik, 160 mm ● <b>GRIBO:</b> 10 - 15 - 20 - 40 - 45
	299	Edelstahlloptik, 128 mm ● <b>GRIBO:</b> 10 - 15 - 20 - 40 - 45		422	Edelstahlloptik, 320 mm nur in Kombination mit Griff 421 wird ab 600 mm Breite eingesetzt MP ● <b>GRIBO:</b> 40 - 45
	384	black, 160 mm Gesamtlänge 206 mm <b>GRIBO:</b> 10 - 15 - 20 - 40 - 45		423	brushed brass, 160 mm Gesamtlänge 170 mm ● <b>GRIBO:</b> 10 - 15 - 20 - 40 - 45
	385	black gerändelt, 160 mm Gesamtlänge 188 mm ● <b>GRIBO:</b> 10 - 15 - 20 - 40 - 45		424	black, 160 mm Gesamtlänge 200 mm MP <b>GRIBO:</b> 10 - 15 - 20 - 40 - 45
	386	black, 160 mm Gesamtlänge 181 mm <b>GRIBO:</b> 10 - 15 - 20 - 40 - 45		426	gold matt lackiert, 160 mm, Gesamtlänge 230 mm <b>GRIBO:</b> 10 - 15 - 20 - 40 - 45
	392	Edelstahl, 160 mm <b>GRIBO:</b> 10 - 15 - 20 - 40 - 45		427	black matt gepulvert, 160 mm, Gesamtlänge 180 mm <b>GRIBO:</b> 10 - 15 - 20 - 40 - 45



# Griffe | Knöpfe

Griffe/Knöpfe	Nr.	Information	Griffe/Knöpfe	Nr.	Information
	428	titan lackiert, 192 mm, Gesamtlänge 200 mm		446	black, 160 mm, Gesamtlänge 209 mm
(N)		GRIBO: 10 - 15 - 20 - 40 - 45	(N)		GRIBO: 10 - 15 - 20 - 40 - 45
	435	black matt, 160 mm Gesamtlänge 170 mm		447	black, 320 mm, Gesamtlänge 370 mm, nur in Kombination mit Griff 446, wird ab 600 mm Breite eingesetzt
		●	(N)		MP
		GRIBO: 10 - 15 - 20 - 40 - 45			GRIBO: 40 - 45
	436	black matt lackiert, 192 mm Gesamtlänge 199 mm		448	bronze, 160 mm, Gesamtlänge 168 mm
		MP	(N)		GRIBO: 10 - 15 - 20 - 40 - 45
		GRIBO: 10 - 15 - 20 - 40 - 45			GRIBO: 10 - 15 - 20 - 40 - 45
	437	black matt pulverbeschichtet, 128 mm Gesamtlänge 164 mm		449	bronze, 320 mm, Gesamtlänge 328 mm, nur in Kombination mit Griff 448, wird ab 600 mm Breite eingesetzt
		GRIBO: 10 - 15 - 20 - 40 - 45	(N)		MP
					GRIBO: 40 - 45
	438	metall dunkel mit Schweißnähten, 160 mm Gesamtlänge 175 mm		452	Antiqued black, 160 mm
		MP ●			MP
		GRIBO: 10 - 15 - 20 - 40 - 45			GRIBO: 10 - 15 - 20 - 40 - 45
	439	metall dunkel mit Schweißnähten, 320 mm, Gesamtlänge 335 mm nur in Kombination mit Griff 438 wird ab 600 mm Breite eingesetzt		453	Edelstahl, 192 mm
		MP ●			MP ●
		GRIBO: 40 - 45			GRIBO: 10 - 15 - 20 - 40 - 45
	442	goldfarben, 160 mm, Gesamtlänge 209 mm		461	black matt, 192 mm Gesamtlänge 200 mm
(N)		GRIBO: 10 - 15 - 20 - 40 - 45			GRIBO: 10 - 15 - 20 - 40 - 45
	443	goldfarben, 320 mm, Gesamtlänge 370 mm, nur in Kombination mit Griff 442, wird ab 600 mm Breite eingesetzt		506	kurzer Stangengriff STGE, Edelstahl, 184 mm FIXE Gesamtlänge 226 mm
(N)		GRIBO: 40 - 45			MP ●
					GRIBO: 10 - 15 - 20 - 40 - 45
	444	green, 160 mm, Gesamtlänge 209 mm		507	kurzer Stangengriff STGEB, black gepulvert, 184 mm FIXE Gesamtlänge 226 mm
(N)		GRIBO: 10 - 15 - 20 - 40 - 45			MP ●
	445	green, 320 mm, Gesamtlänge 370 mm, nur in Kombination mit Griff 444, wird ab 600 mm Breite eingesetzt			GRIBO: 10 - 15 - 20 - 40 - 45
(N)		GRIBO: 40 - 45			

# Griffe | Knöpfe

Griffe/Knöpfe	Nr.	Information	Griffe/Knöpfe	Nr.	Information
	314	Knopf, black lackiert, 16 mm Griffbohrung vertikal nicht möglich! ●  <b>GRIBO:</b> 40 - 45		466	black gebürstet  <b>GRIBO:</b> 10 - 15 - 20 - 40 - 45
	315	Knopf black supermatt lackiert, 60 mm Durchmesser ●  <b>GRIBO:</b> 30 - 31		467*	160 mm Bohrabstand Gesamtlänge 225 mm / *375 mm, Griffausschnitt 130 mm mittig, die Größe des Profils ist <b>fix</b> auf allen Breiten  <b>MP</b> ●  <b>GRIBO:</b> 40 - 45 ab 450 mm Schrankbreite
	318	Knopf black  <b>GRIBO:</b> 30 - 31		470	<b>Griff-Kombination bestehend aus:</b> 466 Gesamtlänge 225 mm (für Breite 300 + 400 mm) 467 Gesamtlänge 375 mm (für Breite 450 + 500 mm) 468 Gesamtlänge 525 mm (für Breite 600 + 800 mm) 469 Gesamtlänge 825 mm (für Breiten 900 - 1200 mm) wird in <b>Kombination</b> eingesetzt  <b>MP</b> ●  <b>GRIBO:</b> 40 - 45
	372	Knopf Anticato Farbabweichungen möglich <b>MP</b> ●  <b>GRIBO:</b> 30 - 47		STGE	Edelstahl  <b>MP</b> ●  <b>GRIBO:</b> 20/STG - 70/STG
	373	Knopf Edelstahl ●  <b>GRIBO:</b> 30 - 47		STGEB	black gepulvert  <b>MP</b> ●  <b>GRIBO:</b> 20/STG - 70/STG
				STGBIG	black  <b>MP</b> ●  <b>GRIBO:</b> 20/STG - 70/STG







Auf profilierten Fronten werden die Griffe vertikal gebohrt.  
Horizontal nicht möglich!

**MP** = Griffe gegen Mehrpreis werden in allen PG berechnet!

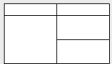
- = **Planungshinweis**, bei Ecklösungen unbedingt 700 x 700 mm berücksichtigen, um einwandfreie Funktion zu gewährleisten.

**STANGENGRIFFE GRUNDSÄTZLICH  
GEGEN MEHRPREIS IN ALLEN PREISGRUPPEN.**

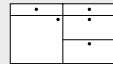
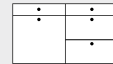
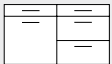
## GRIBO - Griffbohrungsmöglichkeiten

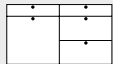
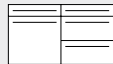
						
GRIBO 1 ohne Bohrung	GRIBO 10 horizontal	GRIBO 15 horizontal erhöht	GRIBO 20 vertikal	GRIBO 20/STG vertikal Stange	GRIBO 30 Knopfbohrung	GRIBO 31 Knopfbohrung mittig
						
GRIBO 40 mittig Nur für glatte Fronten lieferbar.	GRIBO 45 mittig erhöht	GRIBO 47 Knopfbohrung mittig erhöht	GRIBO 70/STG horizontal Stange			

# Grifflos-Varianten

NEW LINE

LITE LINE

PREMIUM LINE

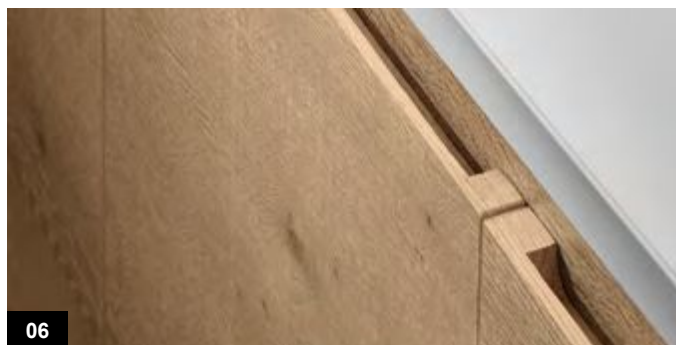
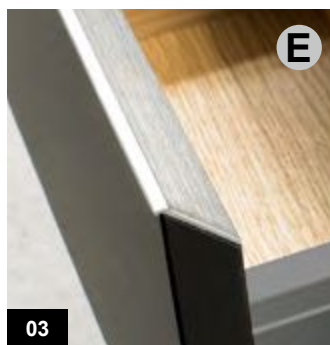
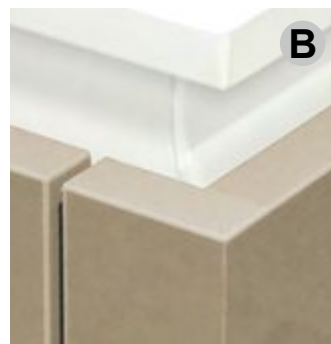
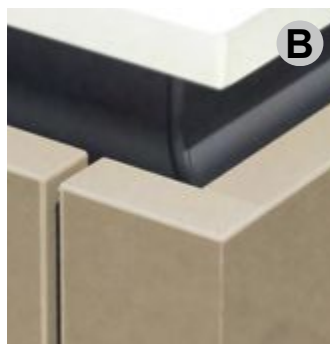

- 01** GL-E/B grifflos (Koffertür), edelstahl, black oder bianco
- 02** GLD-E/B grifflos dekor (Koffertür), Profil edelstahl oder black
- 03** GLV-E/B grifflos (Tür mit 45° Schrägung + Metall-Leiste), edelstahl oder black

NL LL PL

NL LL PL

- 04** GLX-E grifflos (Tür mit 90° Ausfräsung + Edelstahl-Leiste)
- 05** GLV-45 grifflos (Tür mit 45° Abschrägung)
- 06** GLU grifflos (Holztür mit U-Ausfräsung)

PL

PL

PL

# Griffleisten eingenetet

PREMIUM LINE



**01** COM-Leiste eckig 997  
edelstahl

**02** COM-Leiste eckig 994  
black

**03** COM-Leiste down 995  
black

**04** COM-Leiste rund 996  
edelstahl

Die COM-Leisten werden zukünftig als Paketpreis angeboten. Siehe Nachtrag Preisliste 2023.

Kunststoff Fronten

Matt-Line

Hochglanz-Line

Kunststoffummantelte Fronten

Wood Edition: Wood Range + Wood Specials

Griffe, APL's, Farbübersichten und Auslaufmodelle

# Arbeitsplatten-Dekore



551 KASHMIR



801 TURMALIN

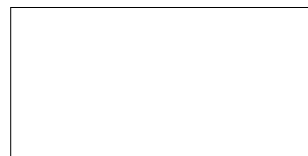

1000 ALPINWEISS



1001 ANTHRAZIT SOLID COLOR



1003 ARLINTON EICHE



1009 BETON ART PERLGRAU



1010 BETON DUNKEL



1011 BETON HELL



1012 BETON NATUR



1013 BLOCK BOARD NOCHE



1015 BORDOLINO EICHE GRAU



1017 CERAMIC ANTHRAZIT



1018 CERAMICO ROST

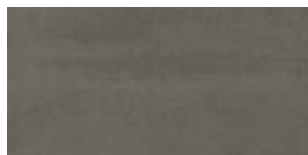

1019 CHROMIX ANTHRAZIT

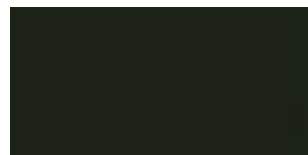

1025 DARK NIGHT



1031 EICHE SANREMO SAND



1033 FLASH BLACK



1034 GLADSTONE OAK GREIGE

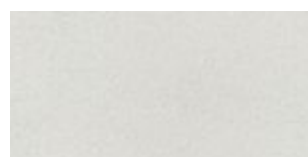

1036 GLITTERSTONE LIGHT



1037 GRAPHITGRAU, ORION



1039 HALIFAX EICHE WEISS



1047 KUPFER



1049 LICHTGRAU



1053 METALLO GRAUBRAUN



1054 METALLSCHWARZ



1060 NATURAL LANCELOT OAK



1062 NEGRO BRASIL



1068 PALE LANCELOT OAK



1069 PAPYRUS NUBIA BRAUN



1072 RAJA BLACK



1077 SANDGRAU



1095 TIVOLI



1100 VICENZA EICHE HELL

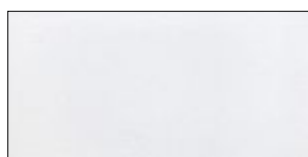

1104 WEISS STEINSTRUKTUR



1107 DELPHIN

# Arbeitsplatten-Dekore



1108 SLATE



1109 HALIFAX EICHE NATUR



1110 CRUSH GOLD



1111 HALIFAX CRACK OAK



1150 CARBON

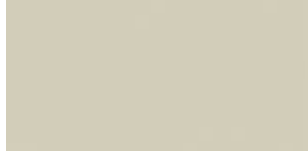

1160 KIESEL



1180 KITO BLAUSTAHL

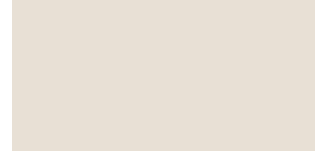

1181 SHELL



1182 WARMIA NUSSBAUM, WALNUT



1183 LONDRA



5001 FENIX BIANCO



5002 FENIX BIANCO ALASKA



5003 FENIX GRIGIO LONDA

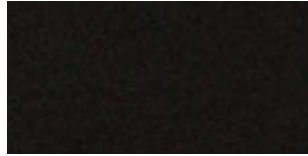

5004 FENIX NERO



5005 FENIX BIANCO KOS



6000 EXTREM CARBON



6001 EXTREM EDELWEISS



6002 EXTREM ICY WHITE



6003 EXTREM KASHMIRGRAU

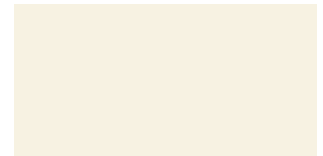

6008 EXTREM MAGNOLIENWEISS

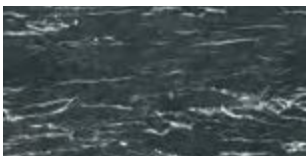

6009 EXTREM MARMOR SCHWARZ



6010 EXTREM MARMOR WEISS



6013 EXTREM SHARKY GREY



6014 EXTREM SNOW/KREIDE



6633 CONCRETE SAND



# Arbeitsplatten-Dekore

Bestell-Nr.	Dekorbezeichnung	ID	40 mm 40/60/100 mm 16 + 40 mm			farbgleiche Frontfarbe	farbgleicher Korpus	maximale Länge in mm	farbgleiches WAP
			RK	SK	PP				
551	KASHMIR	702	+	+	+	kashmir	kashmir	4000	-
801	TURMALIN	FC91	-	+	+	turmalin		3600	-
1000	ALPINWEISS	1025	+	+	+	bianco	bianco	5000	+
1001	ANTHRAZIT SOLID COLOR	1290	-	+	+			4000	+
1003	ARLINTON EICHE	H3303	-	+	+	natural asteiche	natural asteiche	4000	+
1009	BETON ART PERLGRAU	44375	-	+	+	oxid hell		4000	+
1010	BETON DUNKEL	275	+	+	+			5000	+
1011	BETON HELL	274	+	+	+			5000	+
1012	BETON NATUR	34149	-	+	+			4000	+
1013	BLOCK BOARD NOCHE	4206	+	+	+			5000	+
1015	BORDOLINO EICHE GRAU	1146	+	+	+	eiche bardolino		5000	+
1017	CERAMIC ANTHRAZIT	311	+	+	+			5000	+
1018	CERAMICO ROST	6008	+	+	+			5000	+
1019	CHROMIX ANTHRAZIT	641	+	+	+			5000	+
1025	DARK NIGHT	901	-	+	+	black	black	4000	+
1031	EICHE SANREMO SAND	34139	-	+	+	sanremo oak		4000	+
1033	FLASH BLACK	7654	+	+	+			5000	+
1034	GLADSTONE OAK GREIGE	3326	+	+	+			5000	+
1036	GLITTERSTONE LIGHT	7655	+	+	+			5000	+
1037	GRAPHITGRAU	1257	-	+	+	orion	orion	5000	+
1039	HALIFAX EICHE WEISS	H1176	-		+	halifax weiß		4000	+
1047	KUPFER	3236	+	+	+			5000	+
1049	LICHTGRAU	1188	+	+	+	grigio		5000	+
1053	METALLO GRAUBRAUN	633	+	+	+			5000	+
1054	METALLSCHWARZ	1233	+	+	+	graphit	graphit	5000	+
1060	NATURAL LANCELOT OAK	4263	+	+	+			5000	+
1062	NEGRO BRASIL	6216	-	+	+			5000	+
1068	PALE LANCELOT OAK	4262	+	+	+			5000	+
1069	PAPYRUS NUBIA BRAUN	22008	+	+	+			5000	+
1072	RAJA BLACK	3505	+	+	+			5000	+
1077	SANDGRAU	1184	+	+	+			5000	+
1095	TIVOLI	6244	+	+	+			5000	+
1100	VICENZA EICHE HELL	H3157	-	+	+	vicenza oak claire		4000	+
1104	WEISS STEINSTRUKTUR	0179	-	+	+	optiwhite	optiwhite	5000	+
1107	DELPHIN	U12044	-	+	+	delphin	delphin	5000	+
1108	SLATE	U12986	-	+	+	slate	slate	5000	+
1109	HALIFAX EICHE NATUR	H1180	-	+	+	halifax natur		5000	+
1110	CRUSH GOLD	F442	-	+	+	crush gold		5000	+
1111	HALIFAX CRACK OAK	H3183	-	+	+	halifax crack oak	halifax crack oak	5000	+
1150	CARBON	U201	-	+	+	carbon	carbon	5000	+
1160	KIESEL	U968	-	+	+	kiesel	kiesel	5000	+
1180	KITO BLAUSTAHL	FG76111	-	+	+	steel blue		5000	+
1181	SHELL	705	-	+	+	shell	shell	5000	+
1182	WARMIA NUSSBAUM	1307	-	+	+	walnut	walnut	5000	+
1183	LONDRA	12074	+	+	+	londra	londra	5000	+
6633	CONCRETE SAND	42364	+	+	+	cem sand		4000	-

## FENIX-Dekore

5001	FENIX BIANCO	29	-	+	FE	bianco	bianco	4000	+
5002	FENIX BIANCO ALASKA	30	-	+	FE	optiwhite	optiwhite	4000	+
5003	FENIX GRIGIO LONDA	718	-	+	FE	londra	londra	4000	+
5004	FENIX NERO	720	-	+	FE	black	black	4000	+
5005	FENIX BIANCO KOS	0032	-	+	FE	kos white	bianco	4000	+



# Arbeitsplatten-Dekore

Bestell-Nr.	Dekorbezeichnung	ID	40 mm RK	40/60/100 mm SK	16 + 40 mm PP	farbgleiche Frontfarbe	farbgleicher Korpus	maximale Länge in mm	farbgleiches WAP
<b>EXTREM-Dekore</b>									
6000	EXTREM CARBON	U1233 XM	-	+	XM	graphit	graphit	4000	+
6001	EXTREM EDELWEISS	SR209 XM	-	+	XM			4000	+
6002	EXTREM ICY WHITE	U1027 XM	-	+	XM	optiwhite	optiwhite	4000	+
6003	EXTREM KASHMIRGRAU	U1168 XM	-	+	XM	kashmir	kashmir	4000	+
6008	EXTREM MAGNOLIENWEISS	U1379 XM	-	+	XM	magnolie	magnolie	4000	+
6009	EXTREM MARMOR SCHWARZ	S63028	-	+	XM			4000	+
6010	EXTREM MARMOR WEISS	S63009	-	+	XM			4000	+
6013	EXTREM SHARKY GREY	U091 XM	-	+	XM	sharky	sharky	4000	+
6014	EXTREM SNOW/KREIDE	U102 XM	-	+	XM	snow	snow	4000	+

**FE** Fenix Schichtstoff (gesonderte Preisstellung, siehe Preisliste), **PP** PP-Kante, **RK** Rundkante, **SK** Schichtstoffkante, **WAP** Wandabschlussprofil, **XM** Extrem Schichtstoff (gesonderte Preisstellung, siehe Preisliste)

## XM-Arbeitsplatten

- Dekorativer Hochdruckschichtstoff mit stapazierfähiger, elektronenstrahlgehärteter Oberfläche und geschliffener Rückseite.
- Supermatte Struktur für Front und Arbeitsplatte mit allen Qualitätsmerkmalen und Normwerten für Hochdruckschichtstoff (HPL).
- Angenehm warme, samtig-weiche Haptik, die zum Berühren einlädt
- Unempfindlich gegenüber Fingerabdrücken und Fettspuren, für optische Attraktivität im täglichen Gebrauch
- Optimale Reinigungsfreundlichkeit zum mühelosen Entfernen alltäglicher Verunreinigungen, vor allem starker Fettverschmutzungen.

### Wichtig:

Damit Sie möglichst lange Freude an Ihrer XTreme-Küche haben, bitten wir Sie die folgenden Hinweise zu beachten:

- Feine, extra-matte Oberflächen sind empfindlich. Die Struktur selbst kann keine Kratzer verhindern.
- Besonders bei dunkleren Dekoren können mechanische Einwirkungen sichtbare, unschöne Spuren hinterlassen.

**Gebrauchsspuren, verursacht z.B. durch nicht glasiertes Porzellan oder durch Schneiden direkt auf der Arbeitsfläche, stellen keinen Reklamationsgrund dar.**

# Farbübersicht Kunststoff

## PREMIUM LINE

KS Kunststoff	Korpus	Sichtseite	W 19	WR 19	W 50	W75+100	Pilaster	XW5/ XW6	Sockel	Regale
arcai-red	-	•	•	-	-	•	-	•	•	-
bianco	KS	-	•	•	-	•	K	-	•	•
black	KS	-	•	-	-	-	-	-	•	•
blackblue	-	•	•	-	-	•	-	•	•	-
blackgreen	-	•	•	-	-	•	-	•	•	-
carbon	KS	-	•	-	•	•	-	•	•	•
delphin	KS	-	•	-	•	•	-	•	•	•
fango	-	•	•	-	•	•	-	•	•	•
graphit	KS	-	•	-	-	-	-	-	•	•
grigio	-	•	•	-	-	•	-	•	•	•
kashmir	KS	-	•	•	•	•	K	•	•	•
kiesel	KS	-	•	-	•	•	-	•	•	•
londra 	KS	-	•	-	•	•	-	•	•	•
magnolie	KS	-	•	-	-	-	-	-	•	•
moos	-	•	•	-	-	•	-	•	•	-
muscata	-	•	•	-	-	•	-	•	•	•
optiwhite	KS	-	•	-	•	•	-	•	•	•
orion	KS	-	•	-	•	•	-	•	•	•
sharky	KS	-	•	-	•	•	-	•	•	•
shell	KS	-	•	-	•	•	-	•	•	•
slate	KS	-	•	-	•	•	-	•	•	•
snow	KS	-	•	-	-	-	-	-	•	•
stormgrey	-	•	•	-	-	•	-	•	•	-

**K** Pilaster Kunststoff

# Farbübersicht Kunststoff

## LITE LINE

KS Kunststoff	Korpus	Sichtseite	W 19	WR 19	W 50	W 75+100	Pilaster	XW5/ XW6	Sockel	Regale
arcai-red	-	•	•	-	-	•	-	•	•	-
bianco	KS	-	•	-	-	•	-	-	•	•
blackblue	-	•	•	-	-	•	-	•	•	-
blackgreen	-	•	•	-	-	•	-	•	•	-
carbon	KS	-	•	-	•	•	-	•	•	•
delphin	KS	-	•	-	•	•	-	•	•	•
fango	-	•	•	-	•	•	-	•	•	•
grigio	-	•	•	-	-	•	-	•	•	•
kashmir	-	•	•	-	•	•	-	•	•	•
kiesel	-	•	•	-	•	•	-	•	•	•
londra	Ⓝ	-	•	-	•	•	-	•	•	•
magnolie	-	-	•	-	-	-	-	-	•	•
moos	-	•	•	-	-	•	-	•	•	-
muscata	-	•	•	-	-	•	-	•	•	•
optiwhite	-	•	•	-	•	•	-	•	•	•
orion	-	•	•	-	•	•	-	•	•	•
sharky	-	•	•	-	•	•	-	•	•	•
shell	-	•	•	-	•	•	-	•	•	•
slate	KS	-	•	-	•	•	-	•	•	•
snow	-	-	•	-	-	-	-	-	•	•
stormgrey	-	•	•	-	-	•	-	•	•	-

## NEW LINE

KS Kunststoff	Korpus	Sichtseite	W 19	WR 19	W 50	W 75+100	Pilaster	XW5/ XW6	Sockel	Regale
arcai-red	-	•	•	-	-	-	-	•	•	-
bianco	KS	-	•	-	-	-	-	-	•	•
blackblue	-	•	•	-	-	-	-	•	•	-
blackgreen	-	•	•	-	-	-	-	•	•	-
carbon	KS	-	•	-	-	-	-	•	•	•
delphin	KS	-	•	-	-	-	-	•	•	•
fango	-	•	•	-	-	-	-	•	•	•
grigio	-	•	•	-	-	-	-	•	•	•
kashmir	-	•	•	-	-	-	-	•	•	•
kiesel	-	•	•	-	-	-	-	•	•	•
londra	Ⓝ	-	•	-	-	-	-	•	•	•
magnolie	-	-	•	-	-	-	-	-	•	•
moos	-	•	•	-	-	-	-	•	•	-
muscata	-	•	•	-	-	-	-	•	•	•
optiwhite	-	•	•	-	-	-	-	•	•	•
orion	-	•	•	-	-	-	-	•	•	•
sharky	-	•	•	-	-	-	-	•	•	•
shell	-	•	•	-	-	-	-	•	•	•
slate	KS	-	•	-	-	-	-	•	•	•
snow	-	-	•	-	-	-	-	-	•	•
stormgrey	-	•	•	-	-	-	-	•	•	-

## PREMIUM LINE

WL Woodline	Korpus	Sichtseite	W 19	WR 19	W 50	W 75+100	Pilaster	XW5/ XW6	Sockel	Regale
black burned	-	•	•	-	-	•	-	•	•	-
denver-oak	-	•	•	-	-	•	-	•	•	-
eiche bardolino	-	•	•	-	-	•	-	•	•	-
natural asteiche	KS	-	•	-	•	•	-	•	•	•
sanremo oak	-	•	•	-	•	•	-	•	•	•
vicenza oak claire	-	•	•	-	•	•	-	•	•	•

## LITE LINE

WL Woodline	Korpus	Sichtseite	W 19	WR 19	W 50	W 75+100	Pilaster	XW5/ XW6	Sockel	Regale
black burned	-	•	•	-	-	•	-	•	•	-
denver-oak	-	•	•	-	-	•	-	•	•	-
eiche bardolino	-	•	•	-	-	•	-	•	•	-
natural asteiche	-	•	•	-	•	•	-	•	•	•
sanremo oak	-	•	•	-	•	•	-	•	•	•
vicenza oak claire	-	•	•	-	•	•	-	•	•	•

# Farbübersicht Kunststoff

## NEW LINE

WL Woodline	Korpus	Sichtseite	W 19	WR 19	W 50	W75+100	Pilaster	XW5/ XW6	Sockel	Regale
black burned	-	•	•	-	-	-	-	•	•	-
denver-oak	-	•	•	-	-	-	-	•	•	-
eiche bardolino	-	•	•	-	-	-	-	•	•	-
natural asteiche	-	•	•	-	-	-	-	•	•	•
sanremo oak	-	•	•	-	-	-	-	•	•	•
vicenza oak claire	-	•	•	-	-	-	-	•	•	•

## PREMIUM LINE

ST Struktur	Korpus	Sichtseite	W 19	WR 19	W 50	W75+100	Pilaster	XW5/ XW6	Sockel	Regale
agave (Feelwood) (N)	-	•	•	-	-	•	-	•	•	•
amber	-	•	•	-	-	•	-	•	•	•
argento	-	•	•	-	•	•	-	•	•	•
basalt dunkel	-	•	•	-	-	•	-	•	•	•
black (Albero)	KS	•	•	-	-	•	-	•	•	•
black (Cemento)	KS	•	•	-	-	•	-	•	•	•
black (Feelwood)	KS	•	•	-	-	•	-	•	•	•
black (Metall)	KS	•	•	-	-	•	-	•	•	•
black (Riga) (N)	-	•	•	-	-	•	-	•	-	-
bronze	-	•	•	-	-	•	-	•	•	•
brown (Metall)	-	•	•	-	-	•	-	•	•	•
brown (Riga) (N)	-	•	•	-	-	•	-	•	-	-
carbon (Feelwood) (N)	KS	•	•	-	-	•	-	•	•	•
clay (N)	-	•	•	-	-	•	-	•	•	•
coffee	-	•	•	-	-	•	-	•	•	•
halifax crack oak	KS	-	•	-	•	•	-	•	•	•
halifax natur	-	•	•	-	-	•	-	•	•	•
halifax tin dark	-	•	•	-	-	•	-	•	•	-
halifax weiß	-	•	•	-	•	•	-	•	•	•
hazel (Riga) (N)	-	•	•	-	-	•	-	•	-	•
hazel (Sable) (N)	-	•	•	-	-	•	-	•	•	•
knotty oak	-	•	•	-	•	•	-	•	•	•
light grey	-	•	•	-	-	•	-	•	•	•
londra (Feelwood) (N)	-	•	•	-	-	•	-	•	•	•
natur	-	•	•	-	-	•	-	•	•	•
nocciola (N)	-	•	•	-	•	•	-	•	•	•
noce	-	•	•	-	-	•	-	•	•	•
oxid hell	-	•	•	-	-	•	-	•	•	•
sand (Cemento) (N)	-	•	•	-	-	•	-	•	•	•
sherwood black	KS	•	•	-	-	•	-	•	•	•
sherw. burned wood	-	•	•	-	-	•	-	•	•	-
sherwood bushy park	-	•	•	-	-	•	-	•	•	•
sherwood engadina	-	•	•	-	-	•	-	•	•	•
sherwood graphit	KS	•	•	-	-	•	-	•	•	•
sherwood greenwich	-	•	•	-	-	•	-	•	•	•
sherwood natur	-	•	•	-	-	•	-	•	•	•
stahl dunkel	-	•	•	-	-	•	-	•	•	•
steel blue	-	•	•	-	-	•	-	•	•	•
tobac (Riga) (N)	-	•	•	-	-	•	-	•	-	•
tobac (Sable) (N)	-	•	•	-	-	•	-	•	•	•
turmalin (N)	-	•	•	-	-	•	-	•	•	•
walnut	KS	-	•	-	•	•	-	•	•	•

# Farbübersicht Kunststoff

## LITE LINE

ST Struktur	Korpus	Sichtseite	W 19	WR 19	W 50	W75+100	Pilaster	XW5/ XW6	Sockel	Regale
agave (Feelwood) (N)	-	•	•	-	-	•	-	•	•	•
amber	-	•	•	-	-	•	-	•	•	•
argento	-	•	•	-	•	•	-	•	•	•
basalt dunkel	-	•	•	-	-	•	-	•	•	•
black (Albero)	-	•	•	-	-	•	-	•	•	•
black (Cemento)	-	•	•	-	-	•	-	•	•	•
black (Feelwood)	-	•	•	-	-	•	-	•	•	•
black (Metall)	-	•	•	-	-	•	-	•	•	•
bronze	-	•	•	-	-	•	-	•	•	•
brown (Metall)	-	•	•	-	-	•	-	•	•	•
carbon (Feelwood) (N)	KS	•	•	-	-	•	-	•	•	•
clay (N)	-	•	•	-	-	•	-	•	•	•
coffee	-	•	•	-	-	•	-	•	•	•
halifax crack oak	-	•	•	-	•	•	-	•	•	•
halifax natur	-	•	•	-	•	•	-	•	•	•
halifax tin dark	-	•	•	-	-	•	-	•	•	-
halifax weiß	-	•	•	-	•	•	-	•	•	•
hazel (Sable) (N)	-	•	•	-	-	•	-	•	•	•
knotty oak	-	•	•	-	•	•	-	•	•	•
light grey	-	•	•	-	-	•	-	•	•	•
londra (Feelwood) (N)	-	•	•	-	-	•	-	•	•	•
natur	-	•	•	-	-	•	-	•	•	•
nocciola (N)	-	•	•	-	•	•	-	•	•	•
noce	-	•	•	-	-	•	-	•	•	•
oxid hell	-	•	•	-	-	•	-	•	•	•
sand (Cemento) (N)	-	•	•	-	-	•	-	•	•	•
sherwood black	-	•	•	-	-	•	-	•	•	•
sherw. burned wood	-	•	•	-	-	•	-	•	•	-
sherwood bushy park	-	•	•	-	-	•	-	•	•	•
sherwood engadina	-	•	•	-	-	•	-	•	•	•
sherwood graphit	-	•	•	-	-	•	-	•	•	•
sherwood greenwich	-	•	•	-	-	•	-	•	•	•
sherwood natur	-	•	•	-	-	•	-	•	•	•
stahl dunkel	-	•	•	-	-	•	-	•	•	•
steel blue	-	•	•	-	-	•	-	•	•	•
tobac (Sable) (N)	-	•	•	-	-	•	-	•	•	•
turmalin (N)	-	•	•	-	-	•	-	•	•	•
walnut	-	•	•	-	•	•	-	•	•	•

## NEW LINE

ST Struktur	Korpus	Sichtseite	W 19	WR 19	W 50	W75+100	Pilaster	XW5/ XW6	Sockel	Regale
amber	-	•	•	-	-	-	-	•	•	•
argento	-	•	•	-	-	-	-	•	•	•
basalt dunkel	-	•	•	-	-	-	-	•	•	•
black	-	•	•	-	-	-	-	•	•	•
bronze	-	•	•	-	-	-	-	•	•	•
halifax crack oak	-	•	•	-	-	-	-	•	•	•
halifax natur	-	•	•	-	-	-	-	•	•	•
halifax tin dark	-	•	•	-	-	-	-	•	•	-
halifax weiß	-	•	•	-	-	-	-	•	•	•
knotty oak	-	•	•	-	-	-	-	•	•	•
light grey	-	•	•	-	-	-	-	•	•	•
nocciola (N)	-	•	•	-	-	-	-	•	•	•
oxid hell	-	•	•	-	-	-	-	•	•	•
sand (Cemento) (N)	-	•	•	-	-	-	-	•	•	•
steelblue	-	•	•	-	-	-	-	•	•	•
walnut	-	•	•	-	-	-	-	•	•	•

## PREMIUM LINE

ES Edelstahl	Korpus	Sichtseite	W 19	WR 19	W 50	W75+100	Pilaster	XW5/ XW6	Sockel	Regale
edelstahl	-	-	-	-	-	-	-	-	•	-

# Farbübersicht Matt-Line

## PREMIUM LINE

UM Ultramatt	Korpus	Sichtseite	W 19	WR 19	W 50	W 75+100	Pilaster	XW5/ XW6	Sockel	Regale
bianco	KS	•	•	-	-	•	-	•	•	•
magnolie	KS	•	•	-	-	•	-	•	•	•
snow	KS	•	•	-	-	•	-	•	•	•

## LITE LINE

UM Ultramatt	Korpus	Sichtseite	W 19	WR 19	W 50	W 75+100	Pilaster	XW5/ XW6	Sockel	Regale
bianco	KS	•	•	-	-	•	-	•	•	•
magnolie	-	•	•	-	-	•	-	•	•	•
snow	-	•	•	-	-	•	-	•	•	•

## NEW LINE

UM Ultramatt	Korpus	Sichtseite	W 19	WR 19	W 50	W 75+100	Pilaster	XW5/ XW6	Sockel	Regale
bianco	KS	•	•	-	-	-	-	•	•	•
magnolie	-	•	•	-	-	-	-	•	•	•
snow	-	•	•	-	-	-	-	•	•	•

## PREMIUM LINE

SM Schichtstoff matt	Korpus	Sichtseite	W 19	WR 19	W 50	W 75+100	Pilaster	XW5/ XW6	Sockel	Regale
bianco	KS	•	•	-	•	•	-	•	•	•
kos white	KS	•	•	-	•	-	-	-	•	•
magnolie	KS	•	•	-	•	•	-	•	•	•
optiwhite	KS	•	•	-	•	•	-	•	•	•
shell	KS	•	•	-	•	•	-	•	•	•

## LITE LINE

SM Schichtstoff matt	Korpus	Sichtseite	W 19	WR 19	W 50	W 75+100	Pilaster	XW5/ XW6	Sockel	Regale
bianco	KS	•	•	-	•	•	-	•	•	•
magnolie	-	•	•	-	•	•	-	•	•	•
optiwhite	-	•	•	-	•	•	-	•	•	•
shell	-	•	•	-	•	•	-	•	•	•

## NEW LINE

SM Schichtstoff matt	Korpus	Sichtseite	W 19	WR 19	W 50	W 75+100	Pilaster	XW5/ XW6	Sockel	Regale
bianco	KS	•	•	-	-	-	-	•	•	•
magnolie	-	•	•	-	-	-	-	•	•	•
optiwhite	-	•	•	-	-	-	-	•	•	•
shell	-	•	•	-	-	-	-	•	•	•

## PREMIUM LINE

SMF Fenix	Korpus	Sichtseite	W 19	WR 19	W 50	W 75+100	Pilaster	XW5/ XW6	Sockel	Regale
bianco	KS	•	•	-	•	-	-	•	•	-
black	KS	•	•	-	•	-	-	•	•	-
bromo	-	•	•	-	•	-	-	•	•	-
cacao	-	•	•	-	•	-	-	•	•	-
hellgrau	-	•	•	-	•	-	-	•	•	-
kos white	KS	•	•	-	•	-	-	•	•	-
londra	-	•	•	-	•	-	-	•	•	-
midnight blue	-	•	•	-	•	-	-	•	•	-
optiwhite	KS	•	•	-	•	-	-	•	•	-
rosso	-	•	•	-	•	-	-	•	•	-
verde	-	•	•	-	•	-	-	•	•	-
zement weiß	-	SZ	SZ	-	SZ	SZ	-	•	SZ	-

SZ Schichtstoff Zement

## PREMIUM LINE

XTR Xtreme	Korpus	Sichtseite	W 19	WR 19	W 50	W 75+100	Pilaster	XW5/ XW6	Sockel	Regale
black	KS	•	•	-	•	•	-	•	•	-
graphit	KS	•	•	-	•	•	-	•	•	-
londra <sup>(N)</sup>	KS	•	•	-	•	•	-	•	•	-
optiwhite	KS	•	•	-	•	•	-	•	•	-
orion	KS	•	•	-	•	•	-	•	•	-
shell	KS	•	•	-	•	•	-	•	•	-
snow	KS	•	•	-	•	•	-	•	•	-

# Farbübersicht Matt-Line

## PREMIUM LINE

ACM - Acryl matt	Korpus	Sichtseite	W 19	WR 19	W 50	W 75+ W 100	Pilaster	XW5/ XW6	Sockel	Regale
aureo	KS kiesel	•	•	-	-	-	-	•	•	KS kiesel
bianco	KS	•	•	-	-	-	-	•	•	KS*
black	KS	•	•	-	-	-	-	•	•	KS*
graphit	KS	•	•	-	-	-	-	•	•	KS*
luminoso	•	•	•	-	-	-	-	•	•	-
opale	•	•	•	-	-	-	-	•	•	-
snow	KS	•	•	-	-	-	-	•	•	KS*
terricio	-	•	•	-	-	-	-	•	•	-
titanio	-	•	•	-	-	-	-	•	•	-

KS\* nur uni, wie Korpus  
Regale nur in Ausführung  
KS lieferbar!

## PREMIUM LINE

ML Mattlack	Korpus	Sichtseite	W 19	WR 19	W 50	W 75+ W 100	Pilaster	XW5/ XW6	Sockel	Regale
snow	KS	•	•	-	•	-	-	•	•	-
RAL-, Sikkens-, NCS-Farben	-	•	•	-	•	-	-	•	•	-

## LITE LINE

ML Mattlack	Korpus	Sichtseite	W 19	WR 19	W 50	W 75+ W 100	Pilaster	XW5/ XW6	Sockel	Regale
snow	-	•	•	-	•	-	-	•	•	-

## PREMIUM LINE

MLMi Struktur-Micronlack	Korpus	Sichtseite	W 19	WR 19	W 50	W 75+ W 100	Pilaster	XW5/ XW6	Sockel	Regale
bianco	KS	•	•	•	•	-	-	•	•	KS
black	KS	•	•	•	•	-	-	•	•	KS
carbon	KS	•	•	•	•	-	-	•	•	KS
graphit	KS	•	•	•	•	-	-	•	•	KS
kashmir	KS	•	•	•	•	-	-	•	•	KS
kiesel	KS	•	•	•	•	-	-	•	•	KS
londra	KS	•	•	•	•	-	-	•	•	KS
marone	*	•	•	•	•	-	-	•	•	*
midnight blue	*	•	•	•	•	-	-	•	•	*
moos	*	•	•	•	•	-	-	•	•	*
olive	*	•	•	•	•	-	-	•	•	*
orion	KS	•	•	•	•	-	-	•	•	KS
seta	*	•	•	•	•	-	-	•	•	*
shell	KS	•	•	•	•	-	-	•	•	KS
snow	KS	•	•	•	•	-	-	•	•	KS
tannengrün	*	•	•	•	•	-	-	•	•	*
urbano	*	•	•	•	•	-	-	•	•	*
RAL-, Sikkens-, NCS-Farben	*	•	•	•	•	-	-	•	•	*

## PREMIUM LINE

MLSO Mattlack Soft	Korpus	Sichtseite	W 19	WR 19	W 50	W 75+ W 100	Pilaster	XW5/ XW6	Sockel	Regale
bianco	KS	•	•	•	•	-	-	•	•	KS
black	KS	•	•	•	•	-	-	•	•	KS
carbon	KS	•	•	•	•	-	-	•	•	KS
graphit	KS	•	•	•	•	-	-	•	•	KS
kashmir	KS	•	•	•	•	-	-	•	•	KS
kiesel	KS	•	•	•	•	-	-	•	•	KS
londra	KS	•	•	•	•	-	-	•	•	KS
marone	*	•	•	•	•	-	-	•	•	*
midnight blue	*	•	•	•	•	-	-	•	•	*
moos	*	•	•	•	•	-	-	•	•	*
olive	*	•	•	•	•	-	-	•	•	*
orion	KS	•	•	•	•	-	-	•	•	KS
seta	*	•	•	•	•	-	-	•	•	*
shell	KS	•	•	•	•	-	-	•	•	KS



# Farbübersicht Matt-Line

## PREMIUM LINE

MLSO Mattlack Soft	Korpus	Sichtseite	W 19	WR 19	W 50	W75+ W 100	Pilaster	XW5/ XW6	Sockel	Regale
snow	KS	•	•	•	•	-	-	•	•	KS
tannengrün	*	•	•	•	•	-	-	•	•	*
urbano	*	•	•	•	•	-	-	•	•	*

## PREMIUM LINE

UVM Mattlack	Korpus	Sichtseite	W 19	WR 19	W 50	W75+ W 100	Pilaster	XW5/ XW6	Sockel	Regale
agave (N)	-	•	•	-	-	-	-	•	•	-
aqua	-	•	•	-	-	-	-	•	•	-
bianco	KS	•	•	-	-	-	-	•	•	KS
black	KS	•	•	-	-	-	-	•	•	KS
carbon	KS	•	•	-	-	-	-	•	•	KS
crush gold	-	•	•	-	-	-	-	•	•	-
delphin	KS	•	•	-	-	-	-	•	•	KS
fango	-	•	•	-	-	-	-	•	•	KS
graphit (N)	KS	•	•	-	-	-	-	•	•	KS
kashmir	KS	•	•	-	-	-	-	•	•	KS
kiesel	KS	•	•	-	-	-	-	•	•	KS
laguna	-	•	•	-	-	-	-	•	•	-
londra (N)	KS	•	•	-	-	-	-	•	•	KS
ocean	-	•	•	-	-	-	-	•	•	-
slate	KS	•	•	-	-	-	-	•	•	KS
snow	KS	•	•	-	-	-	-	•	•	KS
steel gold-brown	-	•	•	-	-	-	-	•	•	-

Regale nur in Ausführung  
KS lieferbar!

## LITE LINE

UVM Mattlack	Korpus	Sichtseite	W 19	WR 19	W 50	W75+ W 100	Pilaster	XW5/ XW6	Sockel	Regale
agave (N)	-	•	•	-	-	-	-	•	•	-
aqua	-	•	•	-	-	-	-	•	•	-
bianco	KS	•	•	-	-	-	-	•	•	KS
black	-	•	•	-	-	-	-	•	•	KS
carbon	KS	•	•	-	-	-	-	•	•	KS
crush gold	-	•	•	-	-	-	-	•	•	-
delphin	KS	•	•	-	-	-	-	•	•	KS
fango	-	•	•	-	-	-	-	•	•	KS
graphit (N)	-	•	•	-	-	-	-	•	•	KS
kashmir	-	•	•	-	-	-	-	•	•	KS
kiesel	-	•	•	-	-	-	-	•	•	KS
laguna	-	•	•	-	-	-	-	•	•	-
londra (N)	-	•	•	-	-	-	-	•	•	KS
ocean	-	•	•	-	-	-	-	•	•	-
slate	KS	•	•	-	-	-	-	•	•	KS
snow	-	•	•	-	-	-	-	•	•	KS
steel gold-brown	-	•	•	-	-	-	-	•	•	-

Regale nur in Ausführung  
KS lieferbar!

## PREMIUM LINE

DL Direktlack	Korpus	Sichtseite	W 19	WR 19	W 50	W75+ W 100	Pilaster	XW5/ XW6	Sockel	Regale
black (N)	KS	•	•	-	-	-	-	•	•	KS
grigio (N)	-	•	•	-	-	-	-	•	•	KS
kashmir (N)	KS	•	•	-	-	-	-	•	•	KS
orion (N)	KS	•	•	-	-	-	-	•	•	KS

Regale nur in Ausführung  
KS lieferbar!

## LITE LINE

DL Direktlack	Korpus	Sichtseite	W 19	WR 19	W 50	W75+ W 100	Pilaster	XW5/ XW6	Sockel	Regale
black (N)	-	•	•	-	-	-	-	•	•	KS
grigio (N)	-	•	•	-	-	-	-	•	•	KS
kashmir (N)	-	•	•	-	-	-	-	•	•	KS
orion (N)	-	•	•	-	-	-	-	•	•	KS

## Farbübersicht Matt-Line

### NEW LINE

DL Direktlack	Korpus	Sichtseite	W 19	WR 19	W 50	W 75+ W 100	Pilaster	XW5/ XW6	Sockel	Regale
black	(N)	-	•	•	-	-	-	•	•	KS
grigio	(N)	-	•	•	-	-	-	•	•	KS
kashmir	(N)	-	•	•	-	-	-	•	•	KS
orion	(N)	-	•	•	-	-	-	•	•	KS

### PREMIUM LINE

LM Lack Metall	Korpus	Sichtseite	W 19	WR 19	W 50	W 75+ W 100	Pilaster	XW5/ XW6	Sockel	Regale
bronze dark	-	•	•	-	•	•	-	•	•	-
bronze light	-	•	•	-	•	•	-	•	•	-
silver	-	•	•	-	•	•	-	•	•	-
titan	-	•	•	-	•	•	-	•	•	-

## Farbübersicht Hochglanz-Line

### PREMIUM LINE

EG Edelglanz	Korpus	Sichtseite	W 19	WR 19	W 50	W 75+ W 100	Pilaster	XW5/ XW6	Sockel	Regale
kashmir	KS	•	•	-	•	•	-	-	•	•

### LITE LINE

EG Edelglanz	Korpus	Sichtseite	W 19	WR 19	W 50	W 75+ W 100	Pilaster	XW5/ XW6	Sockel	Regale
kashmir	-	•	•	-	•	•	-	-	•	•

### NEW LINE

EG Edelglanz	Korpus	Sichtseite	W 19	WR 19	W 50	W 75+ W 100	Pilaster	XW5/ XW6	Sockel	Regale
kashmir	-	•	•	-	-	-	-	-	•	•

### PREMIUM LINE

SG Schichtstoff glänzend	Korpus	Sichtseite	W 19	WR 19	W 50	W 75+ W 100	Pilaster	XW5/ XW6	Sockel	Regale
bianco	KS	•	•	-	•	•	-	•	•	•
optiwhite	KS	•	•	-	•	•	-	•	•	•
snow	KS	•	•	-	•	•	-	•	•	•

### LITE LINE

SG Schichtstoff glänzend	Korpus	Sichtseite	W 19	WR 19	W 50	W 75+ W 100	Pilaster	XW5/ XW6	Sockel	Regale
bianco	KS	•	•	-	•	•	-	•	•	•
optiwhite	-	•	•	-	•	•	-	•	•	•
snow	-	•	•	-	•	•	-	•	•	•

### NEW LINE

SG Schichtstoff glänzend	Korpus	Sichtseite	W 19	WR 19	W 50	W 75+ W 100	Pilaster	XW5/ XW6	Sockel	Regale
bianco	KS	•	•	-	-	-	-	•	•	•
optiwhite	-	•	•	-	-	-	-	•	•	•
snow	-	•	•	-	-	-	-	•	•	•

# Farbübersicht Hochglanz-Line

## PREMIUM LINE

UVHG Hochglanzlack	Korpus	Sichtseite	W 19	WR 19	W 50	W 75+ W 100	Pilaster	XW5/ XW6	Sockel	Regale
bianco	KS	•	•	-	-	-	-	•	-	SG
grigio	-	•	•	-	-	-	-	•	•	-
kashmir	KS	•	•	-	-	-	-	•	-	EG
optiwhite	KS	•	•	-	-	-	-	•	-	SG
snow	KS	•	•	-	-	-	-	•	-	SG

## LITE LINE

UVHG Hochglanzlack	Korpus	Sichtseite	W 19	WR 19	W 50	W 75+ W 100	Pilaster	XW5/ XW6	Sockel	Regale
bianco	KS	•	•	-	-	-	-	•	-	SG
grigio	-	•	•	-	-	-	-	•	•	-
kashmir	-	•	•	-	-	-	-	•	-	EG
optiwhite	-	•	•	-	-	-	-	•	-	SG
snow	-	•	•	-	-	-	-	•	-	SG

## NEW LINE

UVHG Hochglanzlack	Korpus	Sichtseite	W 19	WR 19	W 50	W 75+ W 100	Pilaster	XW5/ XW6	Sockel	Regale
bianco	KS	•	•	-	-	-	-	•	-	SG
grigio	-	•	•	-	-	-	-	•	•	-
kashmir	-	•	•	-	-	-	-	•	-	EG
optiwhite	-	•	•	-	-	-	-	•	-	SG
snow	-	•	•	-	-	-	-	•	-	SG

## PREMIUM LINE

LG Hochglanzlack	Korpus	Sichtseite	W 19	WR 19	W 50	W 75+ W 100	Pilaster	XW5/ XW6	Sockel	Regale
snow	KS	•	•	-	•	-	-	•	•	SG
RAL-, Sikkens-, NCS-Farben	-	•	•	-	•	-	-	•	•	-

LG hochglänzend lackierte Modelle sind auch kombinierbar mit SG Schichtstoff glänzendem Umfeld.

## LITE LINE

LG Hochglanzlack	Korpus	Sichtseite	W 19	WR 19	W 50	W 75+ W 100	Pilaster	XW5/ XW6	Sockel	Regale
snow	-	•	•	-	•	-	-	•	•	SG

LG hochglänzend lackierte Modelle sind auch kombinierbar mit SG Schichtstoff glänzendem Umfeld.

## PREMIUM LINE

ACG - Acryl glänzend	Korpus	Sichtseite	W 19	WR 19	W 50	W 75+ W 100	Pilaster	XW5/ XW6	Sockel	Regale
bianco	KS	•	•	-	-	-	-	•	•	-
black	KS	•	•	-	-	-	-	•	•	-
fumo	-	•	•	-	-	-	-	•	•	-
kashmir	KS	•	•	-	-	-	-	•	•	-
snow	KS	•	•	-	-	-	-	•	•	-

# Farbübersicht Wood Edition: Wood Range + Wood Specials

## PREMIUM LINE

F1 Knotty raw, Starkfurnier astig, mit Blume, gestrahlt	Korpus	Sichtseite	Wangen	Wangen + Rille	XW5/ XW6	Sockel	Regale
beachwood	-	•	•	•	•	•	-
bianco	KS	•	•	•	•	•	-
black	KS	•	•	•	•	•	-
chalk	-	•	•	•	•	•	-
chestnut	-	•	•	•	•	•	-
driftwood	-	•	•	•	•	•	-
graphit	KS	•	•	•	XW5	•	-
nature	-	•	•	•	•	•	-
olive	-	•	•	•	•	•	-
pastell loam	-	•	•	•	XW5	•	-
pastell shadow	-	•	•	•	XW5	•	-
pastell smoke	-	•	•	•	XW5	•	-
plage	-	•	•	•	XW5	•	-
shell	KS	•	•	•	•	•	-
RAL-, Sikkens-, NCS-Farben	-	•	•	•	•	•	-

## Farbübersicht Wood Edition: Wood Range + Wood Specials

### F2 Knotty brushed, Furnier astig mit Blume, gebürstet

	Korpus	Sichtseite	Wangen	Wangen + Rille	XW5/XW6	KL/LL	Pilaster	Landhaus	Sockel	Regale	
beachwood	-	•	•	•	•	-	-	-	•	•	M Eckige Pilaster
bianco	KS	•	•	•	•	40/41	M	•	•	•	
black	KS	•	•	•	•	40/41	M	•	•	•	
chalk	-	•	•	•	•	-	-	-	•	•	
chestnut	-	•	•	•	•	-	-	-	•	•	
driftwood	-	•	•	•	•	-	-	-	•	•	
nature	-	•	•	•	•	-	-	-	•	•	
real-natur	-	•	•	-	•	-	-	-	•	•	
olive	-	•	•	•	•	40/41	M	•	•	•	
shell	KS	•	•	•	•	40/41	M	•	•	•	
walnut	-	•	•	•	•	-	-	-	•	•	
RAL-, Sikkens-, NCS-Farben	-	•	•	•	•	40/41	M	•	•	•	

### F3 Striped brushed, Furnier schlicht ohne Blume gebürstet

	Korpus	Sichtseite	Wangen	Wangen + Rille	XW5/XW6	KL/LL	Pilaster	Landhaus	Sockel	Regale	
beachwood	-	•	•	•	•	-	-	-	•	•	M Eckige Pilaster
bianco	KS	•	•	•	•	40/41	M	•	•	•	
black	KS	•	•	•	•	40/41	M	•	•	•	
chalk	-	•	•	•	•	-	-	-	•	•	
chestnut	-	•	•	•	•	-	-	-	•	•	
driftwood	-	•	•	•	•	-	-	-	•	•	
nature	-	•	•	•	•	-	-	-	•	•	
olive	-	•	•	•	•	40/41	M	•	•	•	
shell	KS	•	•	•	•	40/41	M	•	•	•	
walnut	-	•	•	•	•	-	-	-	•	•	
RAL-, Sikkens-, NCS-Farben	-	•	•	•	•	40/41	M	•	•	•	

### F4 Silky smart, seidenglänzend lackiert

	Korpus	Sichtseite	Wangen	Wangen + Rille	XW5/XW6	KL/LL	Pilaster	Landhaus	Sockel	Regale	
bianco	KS	•	•	•	-	40/41	M	•	•	•	M Eckige Pilaster
black	KS	•	•	•	-	40/41	M	•	•	•	
olive	-	•	•	•	-	40/41	M	•	•	•	
shell	KS	•	•	•	-	40/41	M	•	•	•	
RAL-, Sikkens-, NCS-Farben	-	•	•	•	-	40/41	M	•	•	•	

## Konvertierungstabelle

## Oak-Line → Wood Range + Wood Specials

JETZT		BISHER	
Modellname	Wood Range	Wood Specials	Oak-Line Modellname
MERINO H/V	F1	•	LEGNO H/V
SPLIT-PLANK OAK V	F1	•	PLANK-OAK anticato
TELAIO	F1	•	TELAIO anticato
CADRE	F1	•	CADRE anticato
ORBITA	F1	•	ORBITA anticato
STRETTO	F1	•	STRETTO anticato
RIPIENO	F1	•	RIPIENO anticato
ROUGH ZERO+R15	F1	•	ROUGH ZERO+R15
MERINO H/V	F2	•	MERINO anticato
SPLIT OAK H/V	F2	•	SPLIT-OAK H/V
LAMELLA	F2	•	LAMELLA anticato
REAL-OAK H/V	F2	•	REAL-OAK H/V anticato
BLACK-LINE	F3	•	BLACK-LINE
NOTCHO	F3	•	NOTCHO
TOSCANA	F4	•	TOSCANA (normal, nicht PM)

Für ausführliche Informationen siehe Seite 55

## Auslaufmodelle 2023

**PREMIUM LINE**

Fronten			
CASTLE matt komplett	CONCRETE komplett	ESPRIT magnolie	GROOVE magnolie
LUCE INFINITY komplett	LUCIDA bianco	MEDA magnolie	METALL umbra hell
MODERNO magnolie	POMP komplett	PORTO wl bianco	SHERWOOD cigar
SILK komplett			

Hinweis:

Die aufgeführten Auslaufmodelle sind noch bis Ende Dezember 2023 lieferbar!

Korpusfarben			
grigio 095			

## Auslaufmodelle 2023

**LITE LINE**

Fronten			
ESPRIT magnolie	LUCE INFINITY komplett	LUCIDA bianco	METALL umbra hell
PORTO wl bianco	SHERWOOD cigar	SILK komplett	

Hinweis:

Die aufgeführten Auslaufmodelle sind noch bis Ende Dezember 2023 lieferbar!

## Auslaufmodelle 2023

**NEW LINE**

Fronten			
ESPRIT magnolie	LUCE INFINITY komplett	PORTO wl bianco	SILK komplett

Hinweis:

Die aufgeführten Auslaufmodelle sind noch bis Ende Dezember 2023 lieferbar!

## Auslaufmodelle 2023

**LITE LINE**

**PREMIUM LINE**

**NEW LINE**

Griffe			
270	279	297	413
414			

Arbeitsplatten			
1002 ARKOSA SAND	1043 JURA MARMOR	1041 ICY WHITE SOLID COLOR	

**Schröder Küchen GmbH & Co. KG**

Oeppings Brink 7 – D-32278 Kirchlengern  
Fon +49 (0) 52 23 / 97 35-0 – Fax +49 (0) 52 23 / 97 35-35/-341  
info@schroeder-kuechen.de – www.schroeder-kuechen.de