

Premium\_Lite Line\_New Line

# À LA CARTE 2024



# Contenido

Carcasa .....	2
Costados vistos .....	3 - 5
Altura de carcasa y puerta.....	6 - 12
Vitrinas.....	13
Blum LEGRABOX / TANDEMBOX-ANTARO .....	14 - 15
Blum TANDEMBOX-PLUS .....	16

## Acabados en melamina

TOUCH / TOUCH com .....	18 - 19
PORTO H/V wl / PORTO H/V wl com.....	20
ALBERO H/V / ALBERO H/V com.....	21
SINCRONO H/V / SINCRONO H/V com.....	22-23
SHERWOOD H/V / SHERWOOD H/V com.....	24
SMART H/V / SMART H/V com.....	25
CEMENTO / CEMENTO com.....	26
METALL H/V / METALL H/V com.....	27
STONework H/V / STONework H/V com.....	28
SABLE H/V / SABLE H/V com.....	29
RIGA V / RIGA V com.....	30
STYLE .....	30

## Acabados mates

FEELWOOD H/V / FEELWOOD H/V com.....	32
ONE / ONE com .....	33
OPACO / OPACO com .....	34
FROST / FROST com .....	35
EXTREM / EXTREM com, URBAN / URBAN com.....	36
FENIX / FENIX com.....	37
ART-GLAS MATT, EFECTO / EFECTO com .....	38
LUNA R2 / LUNA R2 com.....	39
LUNA MICRON / LUNA MICRON com.....	40
LUNA SOFT / LUNA SOFT com.....	41
INSPIRATION SOFT .....	42
ELEGANCE SOFT .....	43
MILA SOFT.....	44

## Acabados brillantes

LUCE / LUCE com.....	46 - 47
ESPRIT / ESPRIT com.....	48
PASSION / PASSION com .....	49
PASSION R2 RAL .....	49
ART-GLAS GLOSS .....	50

## Acabados polilaminados

GROOVE matt.....	52
MEDA matt .....	53
MODERNO matt.....	54

## Wood Edition: Wood Range + Wood Specials

WOOD RANGE + SPECIALS Sumario .....	56 - 58
GIRO H/V .....	59
MERINO H/V .....	60 - 61
SPLIT PLANK-OAK V, SPLIT OAK H/V .....	62
LAMELLA.....	63
CADRE.....	64
TELAIO.....	65
STRETTO.....	66
TOSCANA .....	67
OBLIQUO H/V .....	68
REAL-OAK H/V, ROUGH zero + R15.....	69
VERTICO V, NOTCHO.....	70
BLACK STRIPE V, BLACK-LINE.....	71
ORBITA, RIPIENO.....	72

## Tiradores, encimeras, tablas de acabados, Tabla de conversión, modelos descatalogados

Tiradores .....	74 - 77
Encimeras.....	78 - 81
Tablas de acabados.....	91 - 90
Tabla de conversión.....	90
Modelos descatalogados 2023.....	91







# Leyenda

<b>N</b>	NUEVO
<b>GL</b>	Perfil sin tirador, metálico inox, negro o blanco
<b>GLD E/B</b>	Sin tirador, acabado de puerta más perfil metálico o metálico negro
<b>GLV E/B</b>	Sin tirador, puerta recortada a 45° con perfil metálico o metálico negro a 45°
<b>GLXE</b>	Sin tirador (puerta mecanizada a 90° con perfil metálico a 90°)
<b>GLV 45</b>	Sin tirador (puerta recortada a 45° y finalizada)
<b>GLU</b>	Sin tirador (puerta con fresado en forma de U)
<b>ELarge</b>	Extra Large, puertas verticales de una sola pieza hasta 195 cm en acabados de <b>madera</b> o imitaciones y 260 cm en acabados <b>lisos</b>
<b>EWide</b>	Extra Wide, frentes horizontales de cajones o de puertas abatibles hasta 240 cm de ancho
<b>XTend</b>	Puertas superiores de columnas sin frente fijo, de una sola pieza
<b>COM</b>	Modelos disponibles con tirador COM 996 redondeado, 994 + 997 cuadrado o 995 negro (No es posible solicitar muebles de anchuras especiales)
<b>CLA</b>	En los modelos COM, algunas columnas de electrodomésticos tienen una distribución de frentes diferente (Ver lista de precios)

## Carcasa

<b>KS</b>	Color de carcasa de melamina lisa en interior y exterior
*	Color de carcasa a elección, sin posibilidad de color de frente igual

## Cornisas / Tapaluces

<b>OZ 14</b>	 Tapaluces polilaminado o lacado mate
<b>OZ 15</b>	 Cornisa polilaminado o lacado mate
<b>OZ 36</b>	 Tapaluces polilaminado o lacado mate
<b>OZ 37</b>	 Cornisa polilaminado o lacado mate
<b>OZ 40</b>	 Tapaluces, rechapado/lacado (F4)
<b>OZ 41</b>	 Cornisa, rechapado/lacado (F4)

## Pilastra

<b>K</b>	Pilastra polilaminado
<b>M</b>	Pilastra madera lacada, cuadrada

## Estantes

**Especificar en el pedido el acabado del estante!**  
(Los acabados de madera siempre tienen la veta en sentido vertical)

-	No disponible
<b>KS</b>	Melamina*
<b>WL</b>	Woodline
<b>ST</b>	Estructurado imitando madera
<b>UM</b>	Ultra mate
<b>SM</b>	Estratificado mate
<b>SG</b>	Estratificado brillante
<b>F2</b>	knotty brushed (Rechapado nudoso, cepillado profundo)
<b>F3</b>	striped brushed (Rechapado fino poco nudoso, cepillado superficial)
<b>F4</b>	silky smart (Satinado, lacado)

## Costados vistos

**Especificar en el pedido si se desean costados vistos!**  
(Los acabados de madera siempre tienen la veta en sentido vertical)

-	No es necesario
<b>KS</b>	Melamina
<b>WL</b>	Woodline
<b>ST</b>	Estructurado imitando madero
<b>UM</b>	Ultra mate
<b>SM</b>	Estratificado mate
<b>SMF</b>	Estratificado mate Fenix
<b>XTR</b>	Estratificado mate Extrem
<b>SZ</b>	Estratificado acabado cemento
<b>DL</b>	Lacado directo
<b>UVM</b>	UV-lacado mate
<b>ACM</b>	Acrílico mate
<b>ML</b>	Lacado mate
<b>MLMI</b>	Lacado mate Micron
<b>MLSO</b>	Lacado mate Soft
<b>LM</b>	Lacado / Metálico
<b>EG</b>	Melamina brillante
<b>SG</b>	Estratificado brillante
<b>ACG</b>	Acrílico brillante
<b>UVHG</b>	UV-lacado brillante
<b>LG</b>	Lacado brillante
<b>F1</b>	knotty raw (Rechapado grueso nudoso, arenado y cepillado)
<b>F2</b>	knotty brushed (Rechapado nudoso, cepillado profundo)
<b>F3</b>	striped brushed (Rechapado fino poco nudoso, cepillado superficial)
<b>F4</b>	silky smart (Satinado, lacado)

## Costados decorativos

-	No disponible
<b>KS</b>	Melamina*
<b>WL</b>	Woodline
<b>ST</b>	Estructurado imitando madero
<b>UM</b>	Ultra mate
<b>SM</b>	Estratificado mate
<b>SMF</b>	Estratificado mate Fenix*
<b>XTR</b>	Estratificado mate Extrem*
<b>SZ</b>	Estratificado acabado cemento
<b>DL</b>	Lacado directo
<b>UVM</b>	UV-lacado mate
<b>ACM</b>	Acrílico mate
<b>ML</b>	Lacado mate
<b>MLMI</b>	Lacado mate Micron
<b>MLSO</b>	Lacado mate Soft
<b>LM</b>	Lacado / Metálico
<b>EG</b>	Melamina brillante
<b>SG</b>	Estratificado brillante
<b>ACG</b>	Acrílico brillante
<b>UVHG</b>	UV-lacado brillante
<b>LG</b>	Lacado brillante
<b>F1</b>	knotty raw (Rechapado grueso nudoso, arenado y cepillado)
<b>F2</b>	knotty brushed (Rechapado nudoso, cepillado profundo)
<b>F3</b>	striped brushed (Rechapado fino poco nudoso, cepillado superficial)
<b>F4</b>	silky smart (Satinado, lacado)

## Zócalos

**Especificar en el pedido el acabado del zócalo!**  
(Los acabados de madera siempre tienen la veta en sentido vertical)

-	No disponible
<b>KS</b>	Melamina
<b>WL</b>	Woodline horizontal (max. 260 cm)
<b>ST</b>	Estruct. madera imitando horizontal (max. 260 cm)
<b>UM</b>	Ultra mate (max. 260 cm)
<b>SM</b>	Estratificado mate
<b>SMF</b>	Estratificado mate Fenix
<b>XTR</b>	Estratificado mate Extrem
<b>SZ</b>	Estratificado acabado cemento
<b>DL</b>	Lacado directo
<b>UVM</b>	UV-lacado mate
<b>ACM</b>	Acrílico mate
<b>ML</b>	Lacado mate
<b>MLMI</b>	Lacado mate Micron
<b>MLSO</b>	Lacado mate Soft
<b>LM</b>	Lacado / Metálico
<b>EG</b>	Melamina brillante (max. 260 cm)
<b>SG</b>	Estratificado brillante
<b>ACG</b>	Acrílico brillante
<b>UVHG</b>	UV-lacado brillante
<b>LG</b>	Lacado brillante
<b>F1</b>	knotty raw (Rechapado grueso nudoso, arenado y cepillado)
<b>F2</b>	knotty brushed (Rechapado nudoso, cepillado profundo)
<b>F3</b>	striped brushed (Rechapado fino poco nudoso, cepillado superficial)
<b>F4</b>	silky smart (Satinado, lacado)

## Colores de carcasa

PREMIUM LINE

La carcasa tiene **de serie** el mismo acabado interior y exterior e incluye cantos de PP



blanco 006



negro 008



carbón 063



delfín 123



grafito 017



halifax crack oak 199



cachemir 024



grava 064



londra 044



magnolia 090



roble natural 028



optiwhite 007



orion 243



sharky 126



shell 244



pizarra 128



snow 101



nogal 216

Todos los acabados de madera tienen superficie texturizada (WL/ST)



## Colores de carcasa

LITE LINE

La carcasa tiene **de serie** el mismo acabado interior y exterior e incluye cantos de PP



blanco 006



carbón 063



delfín 123



pizarra 128



## Colores de carcasa

NEW LINE

La carcasa tiene **de serie** el mismo acabado interior y exterior e incluye cantos de PP



blanco 006



carbón 063



delfín 123



pizarra 128



En carcacas con costado visto el canto frontal es en el acabado del costado seleccionado. El resto de cantos tienen el mismo acabado que la carcasa seleccionada. Debido a la diferencia de materiales y texturas, se puede llegar a apreciar cierta diferencia entre el acabado del costado visto y el del frente del mueble

## COSTADOS VISTOS GRATUITOS

COSTADO VISTO:	CARCASA:	COSTADO VISTO:	CARCASA:	COSTADO VISTO:	CARCASA:
<b>KS polilaminado</b>		<b>WL Woodline</b>		<b>EG Melamina brillante</b>	
arcai-red	a elección	black burned	a elección	cachemir	cachemir
blackblue	a elección	roble denver	a elección	<b>UM Ultra mate</b>	
blackgreen	a elección	roble bardolino	a elección	bianco	bianco
fango	a elección	roble sanremo	a elección	magnolia	magnolia
grigio	(N) a elección	vicenza oak claire	a elección	snow	snow
musgo	a elección				
muscata	a elección				
stormgrey	a elección				

## COSTADOS VISTOS CON SUPLEMENTO

ST Estructurado imitando madera	SM Estratificado mate	MLMi - Lacado mate Micron
agave (Feelwood) (N) a elección	shell shell	oliva a elección
amber a elección	<b>SMF Estratificado mate FENIX</b>	orion orion
argento a elección	bianco bianco	seta a elección
basalt oscuro a elección	negro negro	shell shell
negro (Albero) negro	bromo a elección	snow snow
negro (Cemento) negro	cacao a elección	verde abeto a elección
negro (Feelwood) negro	gris claro a elección	urbano a elección
negro (Metall) negro	blanco kos bianco	Colores RAL, Sikkens, NCS a elección
negro (Riga) (N) negro	londra londra	<b>MLSO - Lacado mate Soft</b>
bronce a elección	azul noche a elección	bianco bianco
marrón (Metall) a elección	optiwhite optiwhite	negro negro
marrón (Riga) (N) a elección	rosso a elección	carbón carbón
carbón (Feelwood) (N) carbón	verde a elección	grafito grafito
clay (N) a elección	<b>SZ Estratificado acabado cemento</b>	cachemir cachemir
café a elección	cemento blanco a elección	grava grava
natural Halifax a elección	<b>Lacado mate UVM</b>	londra londra
halifax tin dark a elección	agave (N) a elección	marone a elección
blanco Halifax a elección	aqua a elección	azul noche azul noche
hazel (Riga) (N) a elección	bianco bianco	musgo a elección
hazel (Sable) (N) a elección	negro negro	oliva a elección
roble nudoso a elección	carbón carbón	orion orion
gris claro a elección	acabado dorado a elección	seta a elección
londra (Feelwood) (N) londra	delfín delfín	shell shell
nature a elección	fango a elección	snow snow
nocciola (N) a elección	grafito (N) grafito	verde abeto a elección
noce a elección	cachemir cachemir	urbano a elección
oxyde claro a elección	grava grava	<b>LM Lacado metálico</b>
sand (Cemento) (N) a elección	laguna a elección	bronce oscuro a elección
sherwood negro negro	londra (N) londra	bronce claro a elección
sherwood burned wood a elección	océano a elección	silver a elección
sherwood bushy park a elección	Pizarra Pizarra	titan a elección
sherwood engadina a elección	snow snow	<b>ACM - Acrílico mate</b>
sherwood grafito grafito	acero dorado-marrón a elección	aureo a elección
sherwood greenwich a elección	<b>DL Lacado directo</b>	bianco bianco
sherwood natural a elección	negro (N) negro	negro negro
acero oscuro a elección	grigio (N) a elección	grafito grafito
acero azul a elección	cachemir (N) cachemir	luminoso a elección
tobac (Riga) (N) a elección	orion (N) orion	opale a elección
tobac (Sable) (N) a elección	<b>ML - Lacado mate</b>	snow snow
turmalin (N) a elección	snow snow	terricio a elección
<b>XTR Estratificado mate extreme</b>	Colores RAL, Sikkens, NCS a elección	titanio a elección
negro negro	<b>MLMi - Lacado mate Micron</b>	<b>SG Estratificado brillante</b>
grafito grafito	bianco bianco	bianco bianco
londra (N) londra	negro negro	optiwhite optiwhite
optiwhite optiwhite	carbón carbón	snow snow
orion orion	grafito grafito	<b>LG Lacado brillante</b>
shell shell	cachemir cachemir	snow snow
snow snow	grava grava	Colores RAL, Sikkens, NCS a elección
<b>SM Estratificado mate</b>	londra londra	<b>UVHG Lacado brillante</b>
bianco bianco	marone a elección	bianco bianco
magnolia magnolia	azul noche a elección	grigio a elección
optiwhite optiwhite	musgo a elección	

## Costados vistos

## PREMIUM LINE

En carcasa con costado visto el canto frontal es en el acabado del costado seleccionado. El resto de cantos tienen el mismo acabado que la carcasa seleccionada. Debido a la diferencia de materiales y texturas, se puede llegar a apreciar cierta diferencia entre el acabado del costado visto y el del frente del mueble

### COSTADOS VISTOS CON SUPLEMENTO

COSTADO VISTO:	CARCASA:	COSTADO VISTO:	CARCASA:	COSTADO VISTO:	CARCASA:
<b>UVHG Lacado brillante</b>		<b>F1 Knotty raw</b>		<b>F3 Striped brushed</b>	
cachemir	cachemir	pastell loam	a elección	beachwood	a elección
optiwhite	optiwhite	pastell shadow	a elección	bianco	bianco
snow	snow	pastell smoke	a elección	negro	negro
<b>ACG - Acrílico brillante</b>		playa	a elección	tiza	a elección
bianco	bianco	shell	shell	castaño	a elección
negro	negro	Colores RAL, Sikkens, NCS (N)	a elección	driftwood	a elección
fumo	a elección	<b>F2 Knotty brushed</b>		nature	a elección
cachemir	cachemir	beachwood	a elección	oliva	a elección
snow	snow	bianco	bianco	shell	shell
<b>F1 Knotty raw</b>		negro	negro	nogal	a elección
beachwood	a elección	tiza	a elección	Colores RAL, Sikkens, NCS (N)	a elección
bianco	bianco	castaño	a elección	<b>F4 Silky smart</b>	
negro	negro	driftwood	a elección	bianco	bianco
tiza	a elección	nature	a elección	negro	negro
castaño	a elección	oliva	a elección	oliva	a elección
driftwood	a elección	real-nature	a elección	shell	shell
grafito	grafito	shell	shell	Colores RAL, Sikkens, NCS (N)	a elección
nature	a elección	nogal	a elección		
oliva	a elección	Colores RAL, Sikkens, NCS (N)	a elección		

## Costados vistos

## LITE LINE

En carcasa con costado visto el canto frontal es en el acabado del costado seleccionado. El resto de cantos tienen el mismo acabado que la carcasa seleccionada. Debido a la diferencia de materiales y texturas, se puede llegar a apreciar cierta diferencia entre el acabado del costado visto y el del frente del mueble

### COSTADOS VISTOS GRATUITOS

COSTADO VISTO:	CARCASA:	COSTADO VISTO:	CARCASA:	COSTADO VISTO:	CARCASA:
<b>KS polilaminado</b>		<b>KS polilaminado</b>		<b>UM Ultra mate</b>	
arcai-red	a elección	orion	a elección	bianco	bianco
blackblue	a elección	sharky	a elección	magnolia	a elección
blackgreen	a elección	shell	a elección	snow	a elección
fango	a elección	snow	a elección	<b>EG Melamina brillante</b>	
grigio	a elección	stormgrey	a elección	cachemir	a elección
cachemir	a elección	<b>WL Woodline</b>			
grava	a elección	black burned	a elección		
londra (N)	a elección	roble denver	a elección		
magnolia	a elección	roble bardolino	a elección		
musgo	a elección	roble natural	a elección		
muscata	a elección	roble sanremo	a elección		
optiwhite	a elección	vicenza oak claire	a elección		

### COSTADOS VISTOS CON SUPLEMENTO

COSTADO VISTO:	CARCASA:	COSTADO VISTO:	CARCASA:	COSTADO VISTO:	CARCASA:
<b>ST Estructurado imitando madera</b>		<b>ST Estructurado imitando madera</b>		<b>SM Estratificado mate</b>	
agave (Feelwood) (N)	a elección	nature	a elección	bianco	bianco
amber	a elección	nocciola (N)	a elección	magnolia	a elección
argento	a elección	noce	a elección	optiwhite	a elección
basalt oscuro	a elección	oxyde claro	a elección	shell	a elección
negro (Albero)	a elección	sand (Cemento) (N)	a elección	<b>Lacado mate UVM</b>	
negro (Cemento)	a elección	sherwood negro	a elección	agave (N)	a elección
negro (Metall)	a elección	sherwood burned wood	a elección	aqua	a elección
marrón (Metall)	a elección	sherwood bushy park	a elección	bianco	bianco
carbón (Feelwood) (N)	carbón	sherwood engadina	a elección	negro	a elección
clay (N)	a elección	sherwood grafito	a elección	carbón	carbón
café	a elección	sherwood greenwich	a elección	acabado dorado	a elección
halifax crack oak	a elección	sherwood natural	a elección	delfín	delfín
natural Halifax	a elección	acero oscuro	a elección	fango	a elección
halifax tin dark	a elección	acero azul	a elección	grafito (N)	a elección
blanco Halifax	a elección	tobac (Sable) (N)	a elección	cachemir	a elección
hazel (Sable) (N)	a elección	turmalin (N)	a elección	grava	a elección
roble nudoso	a elección	nogal	a elección	laguna	a elección
gris claro	a elección			londra (N)	a elección
londra (Feelwood) (N)	a elección			océano	a elección

## Costados vistos

## LITE LINE

En carcacas con costado visto el canto frontal es en el acabado del costado seleccionado. El resto de cantos tienen el mismo acabado que la carcasa seleccionada. Debido a la diferencia de materiales y texturas, se puede llegar a apreciar cierta diferencia entre el acabado del costado visto y el del frente del mueble

### COSTADOS VISTOS CON SUPLEMENTO

COSTADO VISTO:	CARCASA:	COSTADO VISTO:	CARCASA:	COSTADO VISTO:	CARCASA:
<b>Lacado mate UVM</b>		<b>UVHG Lacado brillante</b>		<b>LG Lacado brillante</b>	
Pizarra	Pizarra	bianco	bianco	snow	a elección
snow	a elección	grigio	a elección		
acero dorado-marrón	a elección	cachemir	a elección		
<b>DL Lacado directo</b>		optiwhite	a elección		
negro	(N) a elección	snow	a elección		
grigio	(N) a elección				
cachemir	(N) a elección				
orion	(N) a elección				
<b>ML - Lacado mate</b>					
snow	a elección				
<b>SG Estratificado brillante</b>					
bianco	bianco				
optiwhite	a elección				
snow	a elección				

## Costados vistos

## NEW LINE

En carcacas con costado visto el canto frontal es en el acabado del costado seleccionado. El resto de cantos tienen el mismo acabado que la carcasa seleccionada. Debido a la diferencia de materiales y texturas, se puede llegar a apreciar cierta diferencia entre el acabado del costado visto y el del frente del mueble

### COSTADOS VISTOS GRATUITOS

COSTADO VISTO:	CARCASA:	COSTADO VISTO:	CARCASA:	COSTADO VISTO:	CARCASA:
<b>KS polilaminado</b>		<b>WL Woodline</b>		<b>UM Ultra mate</b>	
arcai-red	a elección	black burned	a elección	bianco	bianco
blackblue	a elección	denver oak	a elección	magnolia	a elección
blackgreen	a elección	roble bardolino	a elección	snow	a elección
carbón	carbón	roble natural	a elección	<b>EG Melamina brillante</b>	
delfin	delfin	roble sanremo	a elección	cachemir	a elección
fango	a elección	vicenza oak claire	a elección		
grigio	a elección				
cachemir	a elección				
grava	a elección				
londra	(N) a elección				
musgo	a elección				
muscata	a elección				
optiwhite	a elección				
orion	a elección				
sharky	a elección				
shell	a elección				
pizarra	pizarra				
stormgrey	a elección				

### COSTADOS VISTOS CON SUPLEMENTO

COSTADO VISTO:	CARCASA:	COSTADO VISTO:	CARCASA:	COSTADO VISTO:	CARCASA:
<b>ST Estructurado imitando madera</b>		<b>ST Estructurado imitando madera</b>		<b>DL Lacado directo</b>	
amber	a elección	steel blue	a elección	negro	(N) a elección
argento	a elección	nogal	a elección	grigio	(N) a elección
basalt oscuro	a elección	<b>SM Estratificado mate</b>		cachemir	(N) a elección
negro (Cemento)	a elección	bianco	bianco	orion	(N) a elección
halifax crack oak	a elección	magnolia	a elección	<b>UVHG Lacado brillante</b>	
halifax natural	a elección	optiwhite	a elección	bianco	bianco
halifax tin dark	a elección	shell	a elección	grigio	a elección
blanco Halifax	a elección	<b>SG Estratificado brillante</b>		cachemir	a elección
roble nudoso	a elección	bianco	bianco	optiwhite	a elección
gris claro	a elección	optiwhite	a elección	snow	a elección
nocciola	(N) a elección	snow	a elección		
oxyde claro	a elección				
sand (Cemento)	(N) a elección				

MUEBLES ALTOS

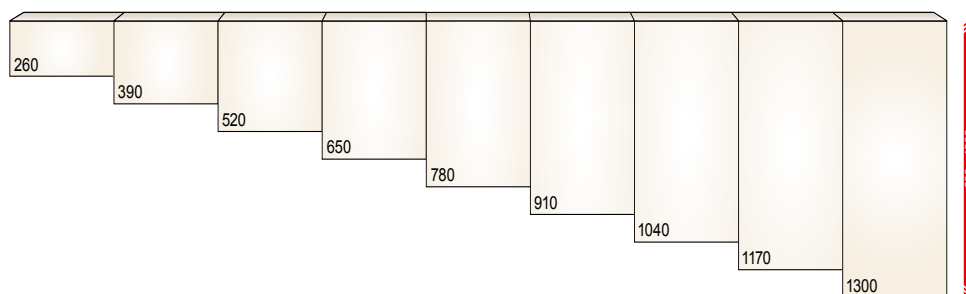

MUEBLES BAJOS

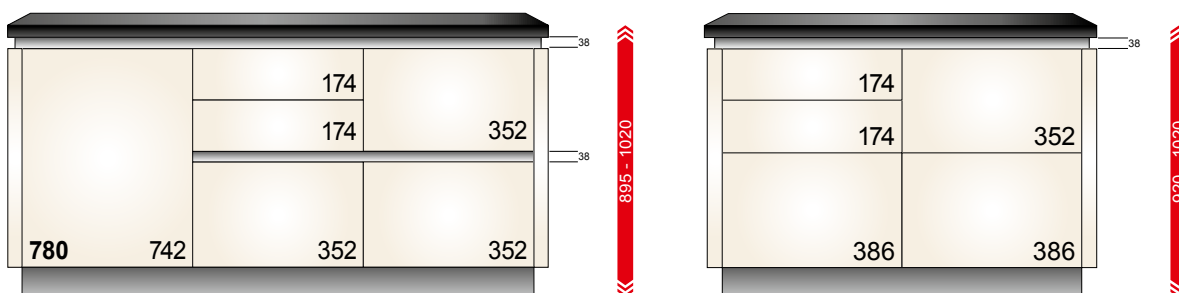

COLUMNAS

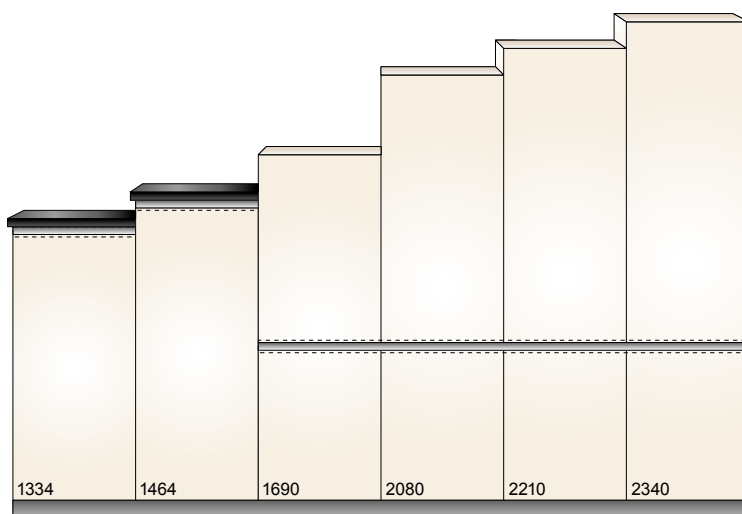

- GL
- GLD E/B
- GLV E/B
- GLX E
- GLV 45
- GLU

COMBINACIONES DE ALTURAS ESTÁNDAR

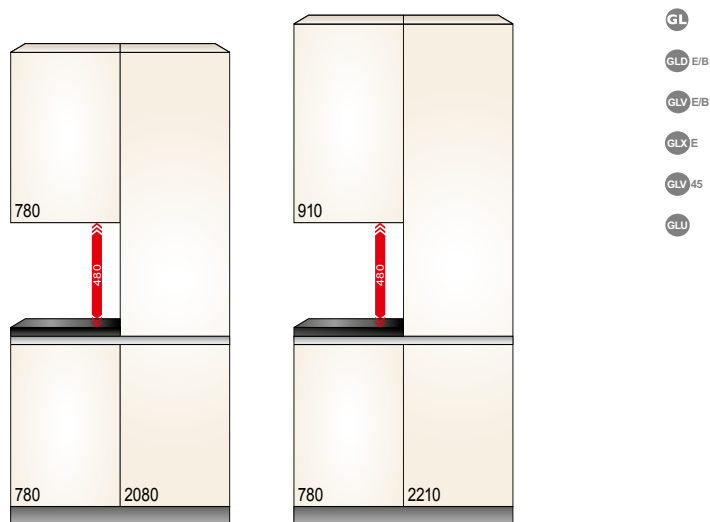

medidas en mm



MUEBLES ALTOS

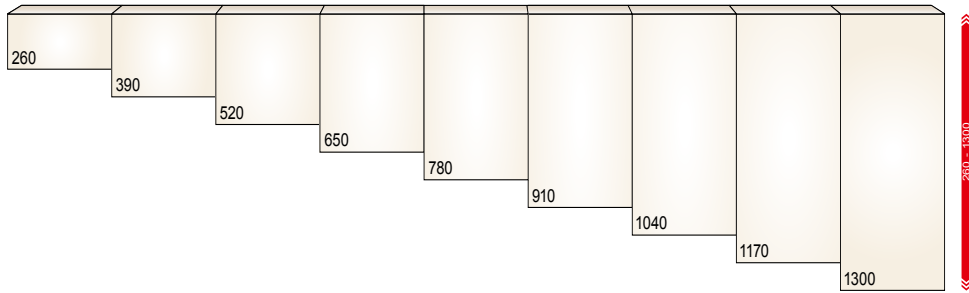

MUEBLES BAJOS

		126	126		126	126	126	
			256	386	126	126	126	256
					126	126	256	256
					126			
780	776	646	386	386	126	256	256	256

920 - 1020

COLUMNAS

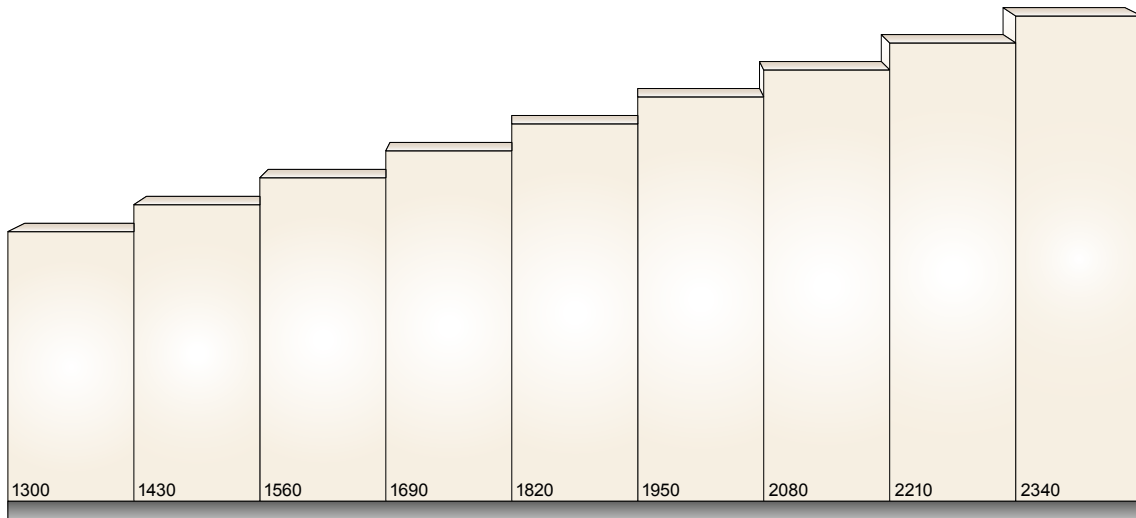

COMBINACIONES DE ALTURAS ESTÁNDAR

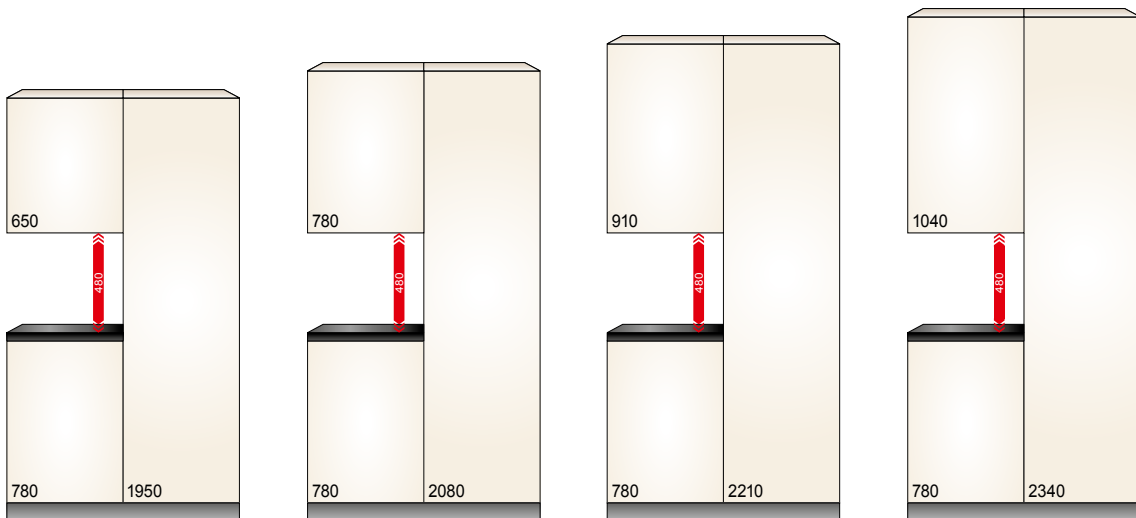

medidas en mm

MUEBLES ALTOS

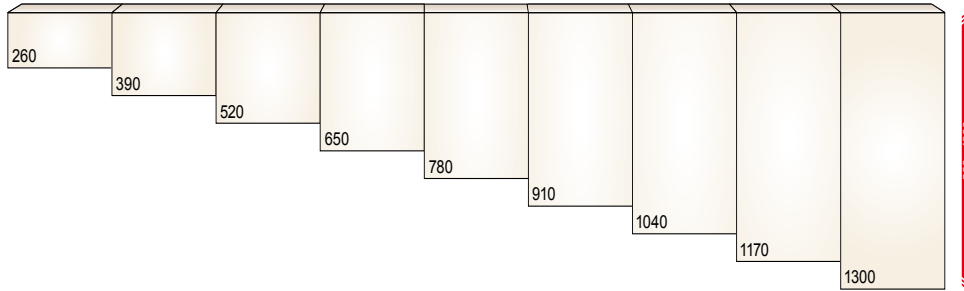

MUEBLES BAJOS

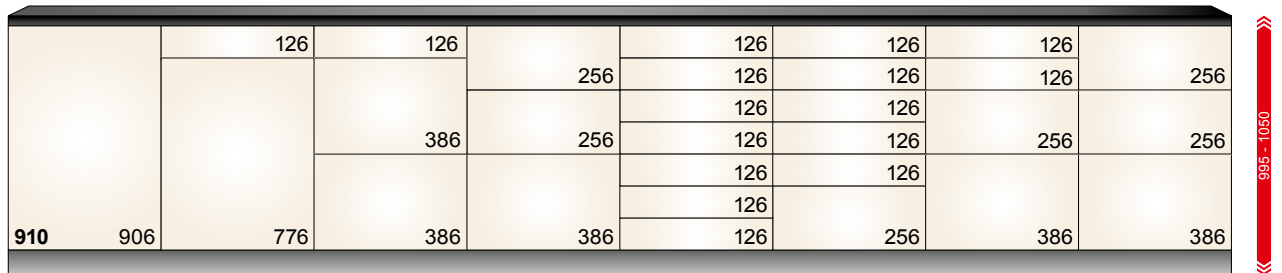

COLUMNAS

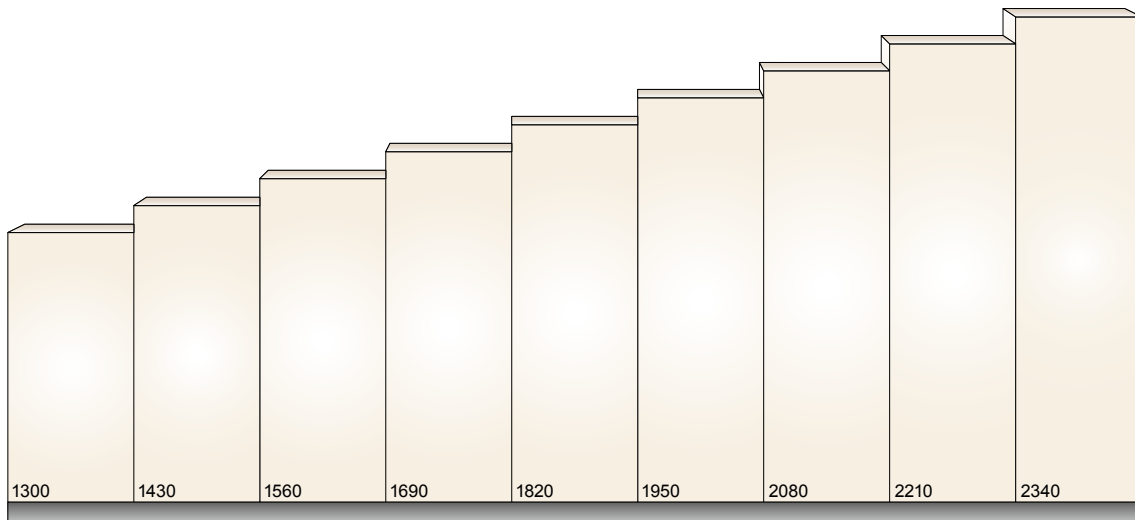

COMBINACIONES DE ALTURAS ESTÁNDAR

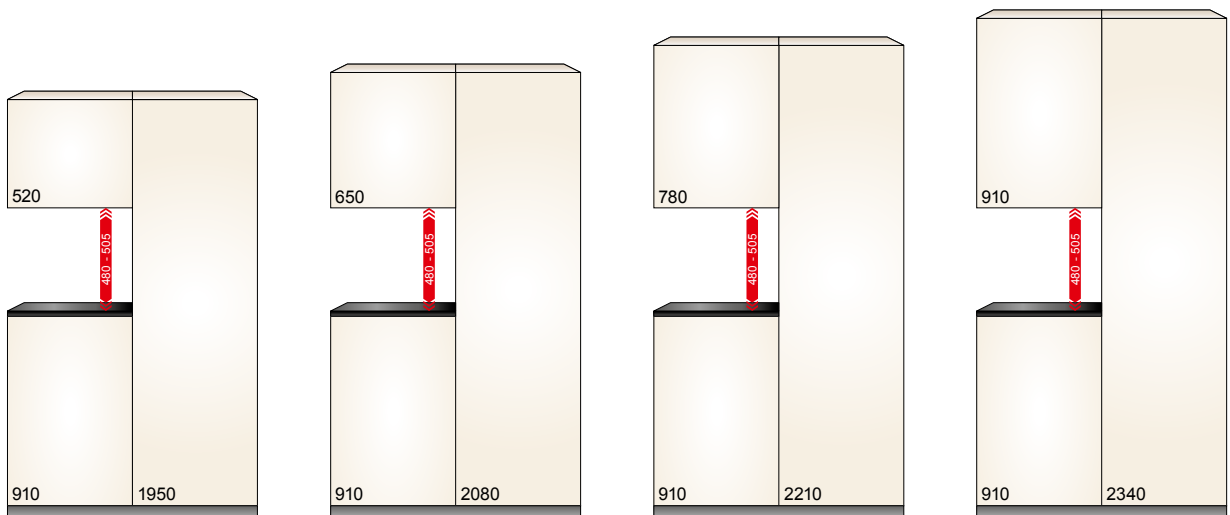

medidas en mm

medidas en mm

MUEBLES ALTOS

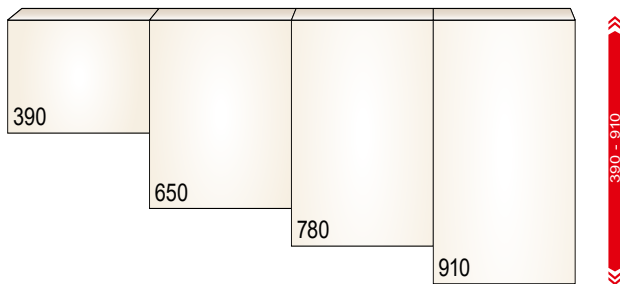

MUEBLES BAJOS

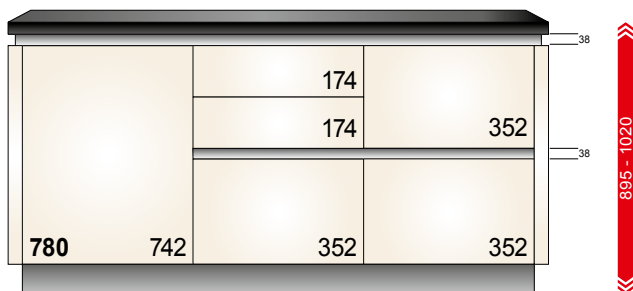

COLUMNAS

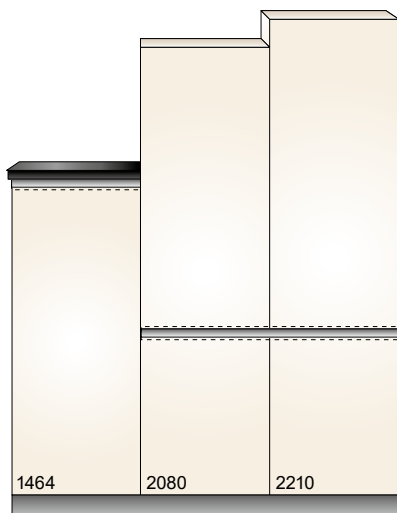

GL  
GLD E/B

COMBINACIONES DE ALTURAS ESTÁNDAR

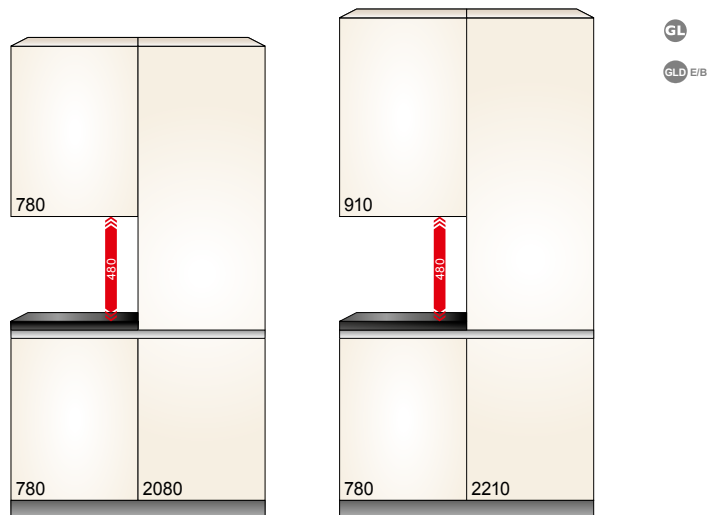

GL  
GLD E/B

MUEBLES ALTOS

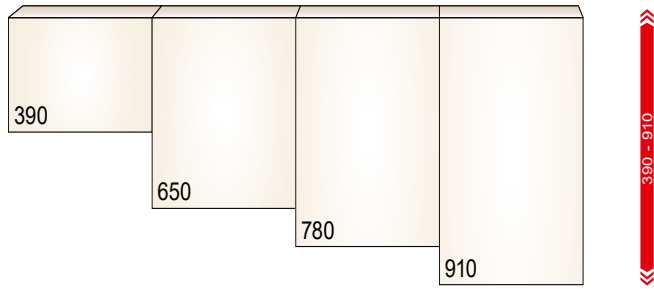

MUEBLES BAJOS

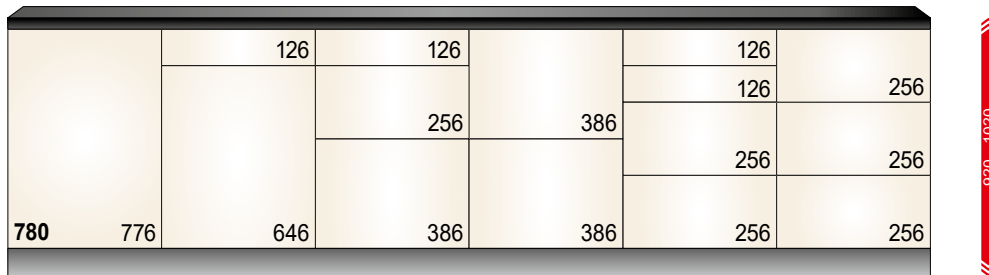

COLUMNAS

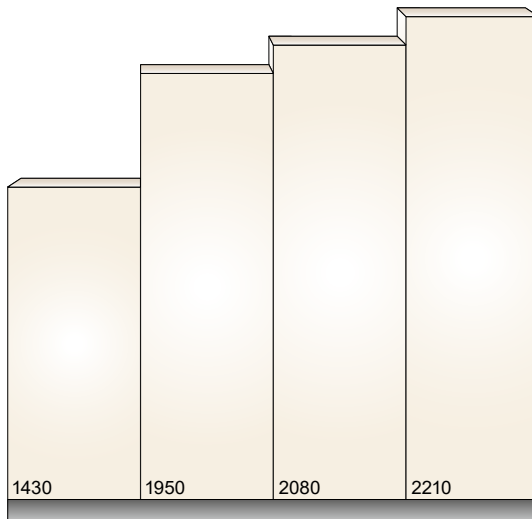

COMBINACIONES DE ALTURAS ESTÁNDAR

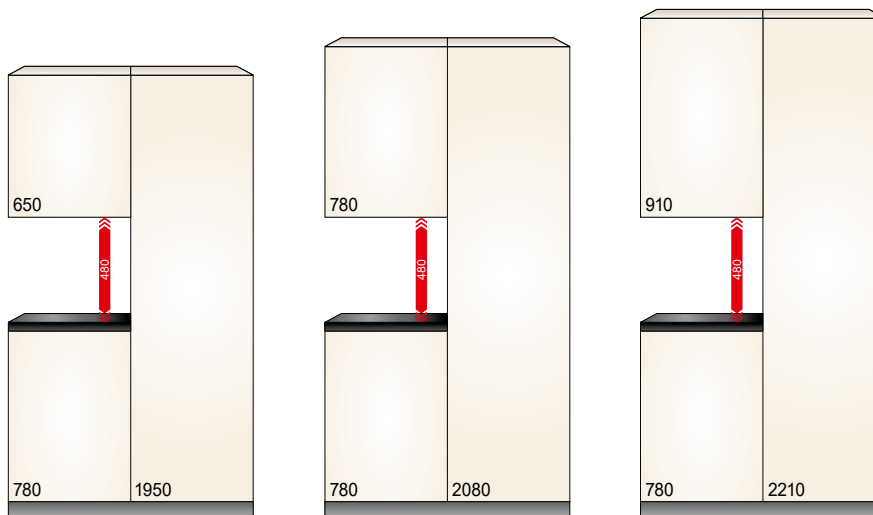

medidas en mm

MUEBLES ALTOS

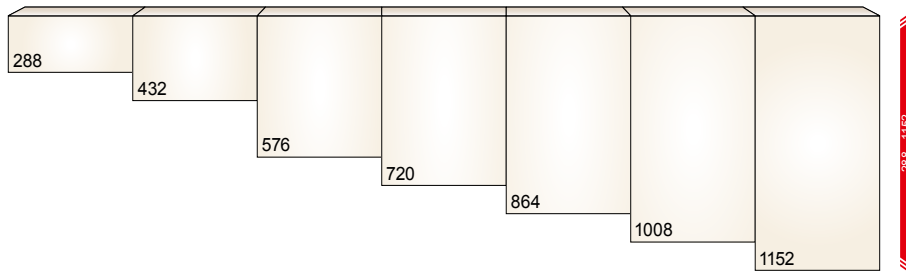

MUEBLES BAJOS

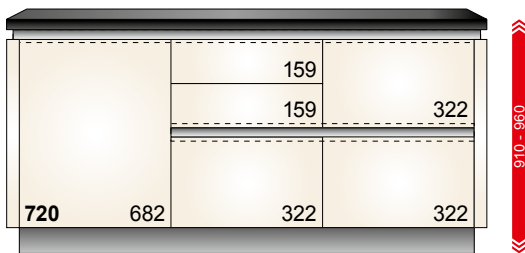

COLUMNAS

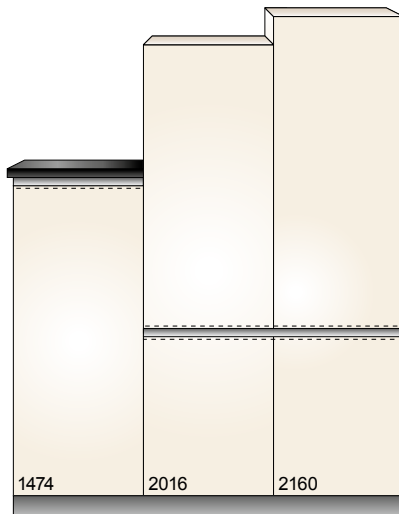

GL  
GLD E/B

medidas en mm

COMBINACIONES DE ALTURAS ESTÁNDAR

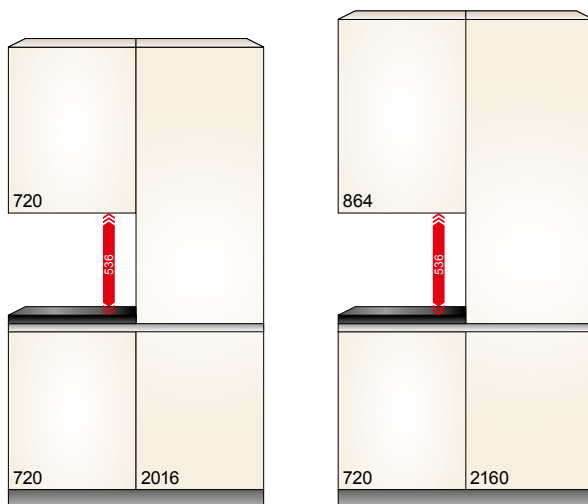

GL  
GLD E/B

MUEBLES ALTOS

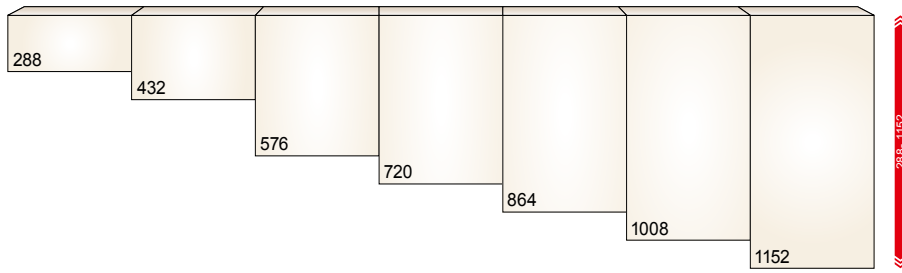

MUEBLES BAJOS

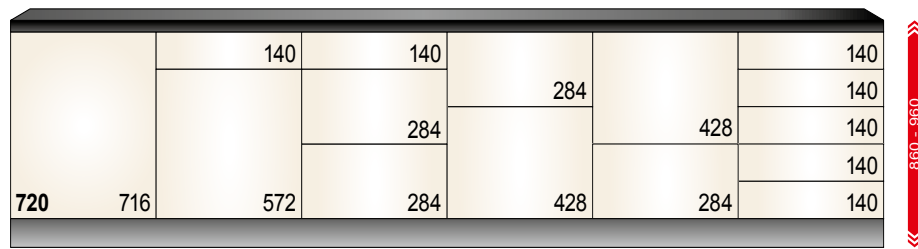

COLUMNAS

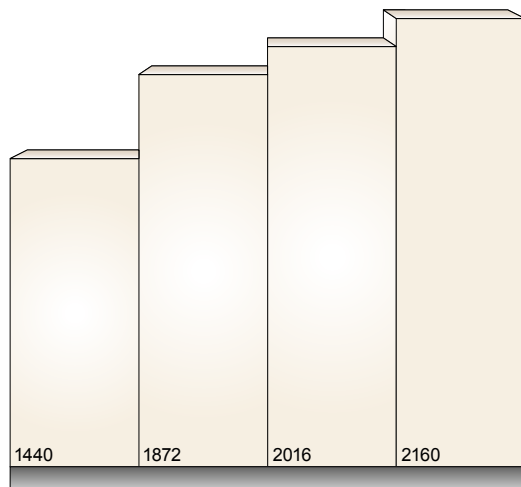

COMBINACIONES DE ALTURAS ESTÁNDAR

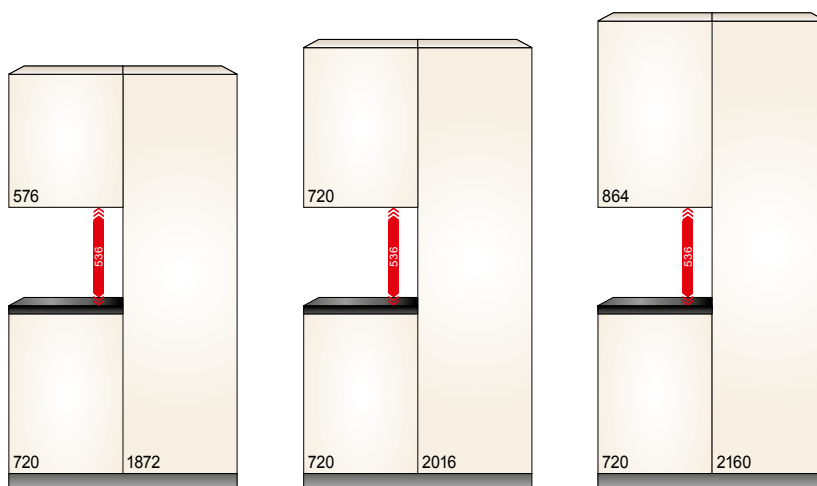

medidas en mm

## Vitrinas universales

MARCO DE 6 MM	TIPOS DE VIDRIO	BRONZE
		BR6
	vidrio transparente (KG)	*
	vidrio gris brillo (GG G)	*
	vidrio negro brillante (SG G)	*

Marco de metal de **6 x 20 mm**, acabado bronce mate. El marco sólo está disponible para apertura con Tip-On (pulsador). Puede haber cierta variación en el tono „bronce“ debido al proceso de anodizado y no es motivo de reclamación. **Especificar el color de vidrio con el pedido.**

MARCO DE 20 MM	TIPOS DE VIDRIO	ALU	INOX	SNOW	NEGRO
		A20	I20	S20	B20
	vidrio transparente (KG)	*	*	*	*
	satinado mate (SAT M)	*	*	*	*
	satinado brillo (SAT G)	*	*	*	*
	vidrio negro brillo (SG G)	-	-	-	*

Marco alu de **20 x 20 mm**, en los diferentes acabados disponibles. El marco está disponible sin tirador o con un pomo metálico.

**Especificar el color de vidrio con el pedido.**

MARCO DE 50 MM	TIPOS DE VIDRIO	ALU	INOX	SNOW	NEGRO
		A50	I50	S50	B50
	vidrio transparente (KG)	*	*	*	*
	satinado mate (SAT M)	*	*	*	*
	satinado brillo (SAT G)	*	*	*	*
	vidrio negro brillo (SG G)	-	-	-	*

Marco alu pulido **50 x 20 mm**, en los diferentes acabados disponibles. El marco está disponible sin tirador o con tirador en barra STG/STGE/STGEB (con suplemento).





**Especificar el color de vidrio con el pedido.**

MARCO DE 55 CM	TIPOS DE VIDRIO	LOOK INDUSTRIAL
		IL55
	vidrio transparente (KG)	*

Marco **55 x 20 mm** look industrial. Únicamente disponible sin tiradores ni perforaciones. Tip-On requerido (con suplemento).

MARCO DE 20 MM	TIPOS DE VIDRIO	Puerta cruzada
		SP20
	vidrio transparente (KG)	*

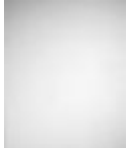
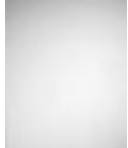
Marco **20 x 20 mm** con barras cruzadas, en aluminio lacado negro. El marco está disponible sin tirador o con un pomo metálico.

TIPOS DE VIDRIO				
				
GG G	KG	SAT M	SAT G	SG G

**GG G** vidrio gris brillo (solamente para BR6)  
**KG** vidrio transparente  
**SAT M** satinado mate  
**SAT G** satinado brillo  
**SG G** vidrio negro brillo

## Vitrinas según modelo

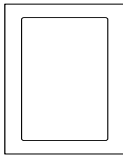
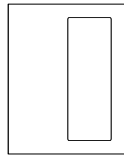
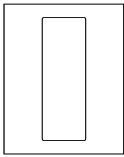
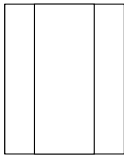
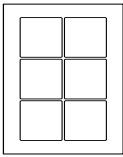
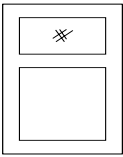
R	G*/GA*	GM	L	K	H
					
KG	KG	KG	KG	KG	KG
SAT M	SAT M	SAT M	SAT M	SAT M	SAT M
SAT G	SAT G	SAT G	SAT G	SAT G	SAT G
SG G	SG G	SG G	SG G	SG G	SG G

**G\*** Especificar si la parte acristalada es a la izquierda o a la derecha.

**GA\*** Especificar si la parte acristalada es a la izquierda o a la derecha.

TIPOS DE VIDRIO			
			
KG	SAT M	SAT G	SG G

**KG** vidrio transparente  
**SAT M** satinado mate  
**SAT G** satinado brillo  
**SG G** vidrio negro brillo

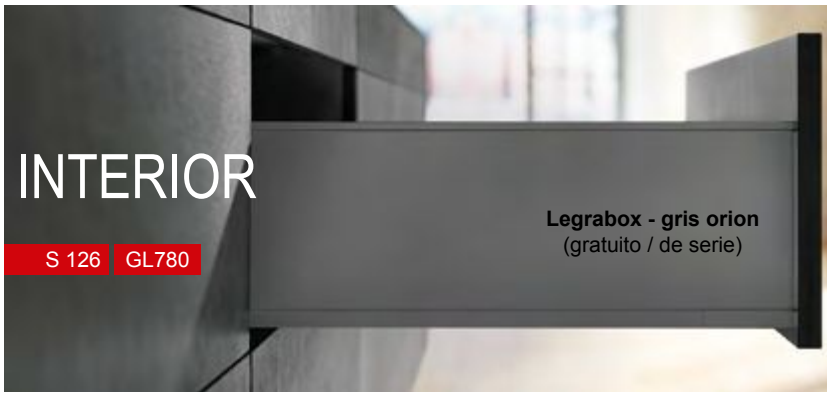

- Sistema metálico fino y elegante, en color gris antracita
- Los costados del cajón son totalmente rectos dentro y fuera con un grosor de 12,8 mm
- Trasera metálica
- Novedoso sistema de guías sobre las base
- Capacidad de carga de 40 kg hasta 60 cm de anchura y de 70 kg a partir de 80 cm de anchura
- Las guías son suaves y se deslizan sin esfuerzo incluso a plena carga
- Cierre silencioso y con freno gracias al sistema BLUMOTION
- Hundimiento mínimo gracias a la robustez del cajón
- Elementos de distribución interior a juego
- Disponible Tip-on blumotion para LEGRABOX (sistema push de apertura Tip-on para cajones y gaveteros)
- Servo-Drive Flex: para la apertura mecánica de combis o frigos y lavavajillas panelado



**Legrabox - Free**  
con paredes de vidrio transparente de 10 mm (con sobrecoste)

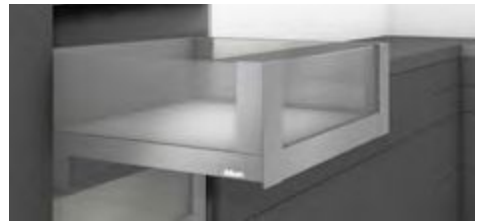

Panel trasero de 5 mm de grosor en **DM (MDF)**  
Estabilizado de mueble de madera maciza al frente

Profundidad de carcasa estándar de 575 mm, profundidad de 550 mm disponible sin suplemento

**18** colores de carcasa disponible, posibilidad de tener el mismo acabado dentro y fuera

Cajón LEGRABOX de paredes metálicas sobre guías con freno

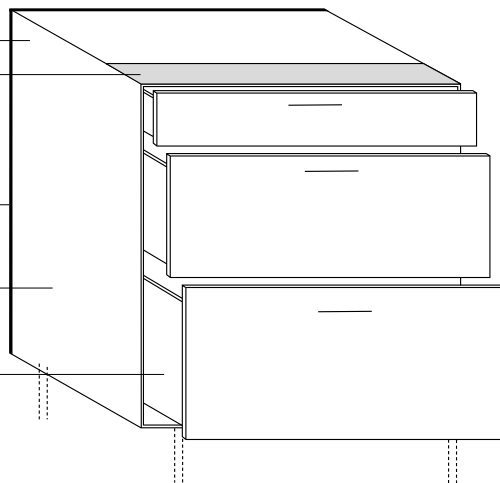

**19 mm** carcasa

Herrajes de suspensión invisibles

Panel trasero de 5 mm de grosor en **DM (MDF)**

Estantes regulables de 19 mm con pin anti movimiento

Soportes de baldas de 3 mm en color oscuro

Bisagras Blum negro onyx con freno integrado, bisagras de 180° con freno integrado

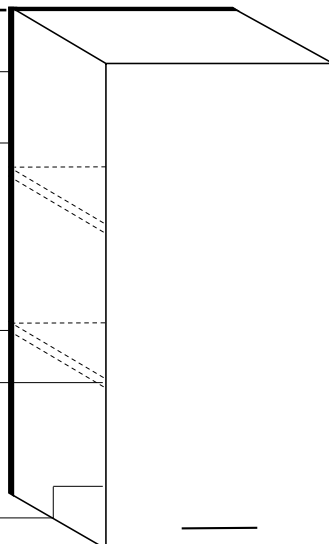

ELarge

XTend

EWide

## DARK PERFECTION



Almacenamiento / Botiquines / LeMans: estándar con interior lacado en polvo color antracita







INTERIOR

S 126 GL780

- Sistema de cajones y gaveteros Tandembox Antaro Su estructura es en color gris orion mate.
- El modelo Tandembox Antaro se define por sus líneas y diseño claros y angulares (soportes rectangulares)
- Panel trasero metálico
- Extracción suave
- Capacidad de carga dinámica elevada: cajones hasta 60 cm de ancho, 30 kg de capacidad de carga a partir de 80 cm de anchura, hasta 50 kg de capacidad de carga
- alta estabilidad
- organizadores interiores y complementos oficiales
- Tip-on Blumotion disponible para elementos ANTARO (extracción mecánica mediante pulsación)

3 mm de grosor

Travesaño de DM (MDF) oscuro

Profundidad de carcasa estándar de 575 mm, profundidad de 550 mm disponible sin suplemento

4 colores de carcasa disponible, posibilidad de tener el mismo acabado dentro y fuera

BLUM TANDEMBOX ANTARO gris orion de paredes metálicas

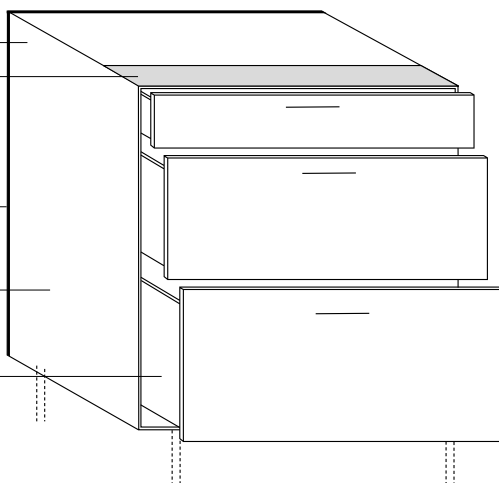

19 mm carcasa

Herrajes de suspensión visibles

Panel trasero de 3 mm

Estantes regulables de 19 mm con pin anti movimiento

Soportes de baldas de 3 mm en color oscuro

Bisagras Blum negro onyx con freno integrado, bisagras de 180° con freno integrado

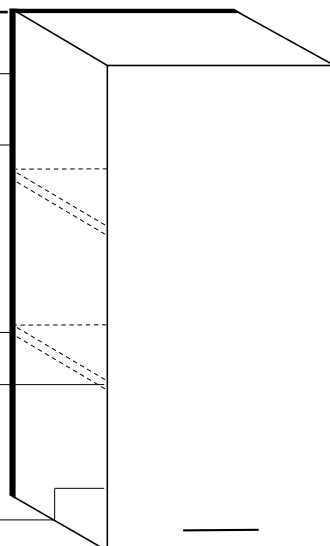

ELarge

XTend



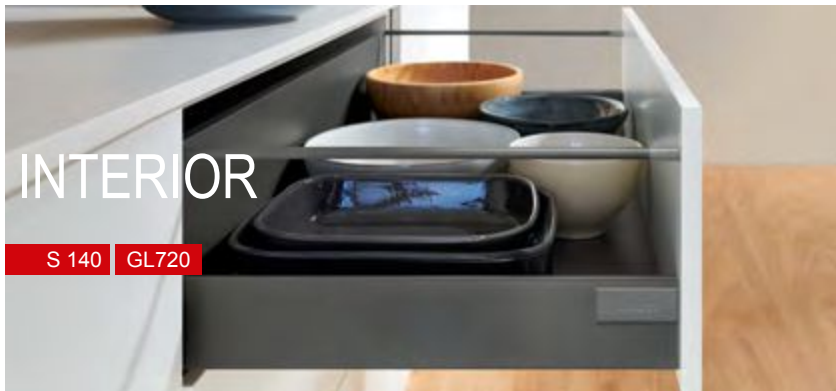

- Sistema de cajones y gaveteros Tandembox Plus  
Su estructura es en color gris orion mate.
- Elementos de soporte estructural cilíndricos
- Panel trasero metálico
- Extracción suave
- Capacidad de carga dinámica elevada:  
cajones hasta 60 cm de ancho, 30 kg de capacidad de carga  
a partir de 80 cm de anchura, hasta 50 kg de capacidad de carga
- alta estabilidad
- organizadores interiores y complementos oficiales
- Tip-on Blumotion disponible para elementos Tandembox  
(extracción mecánica mediante pulsación)

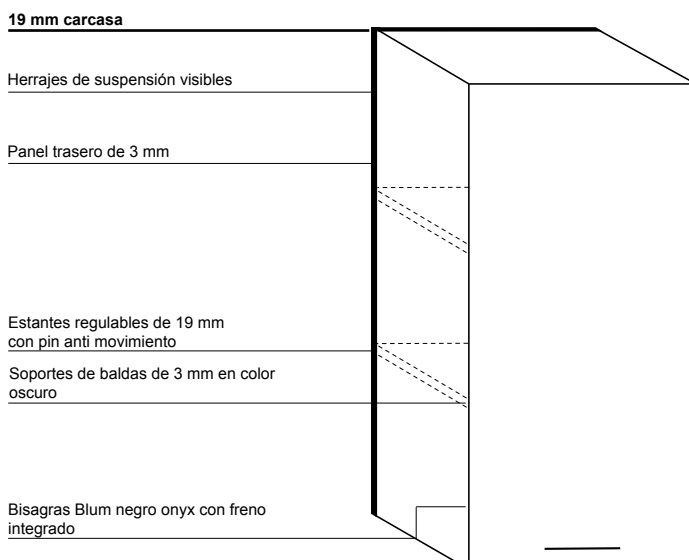
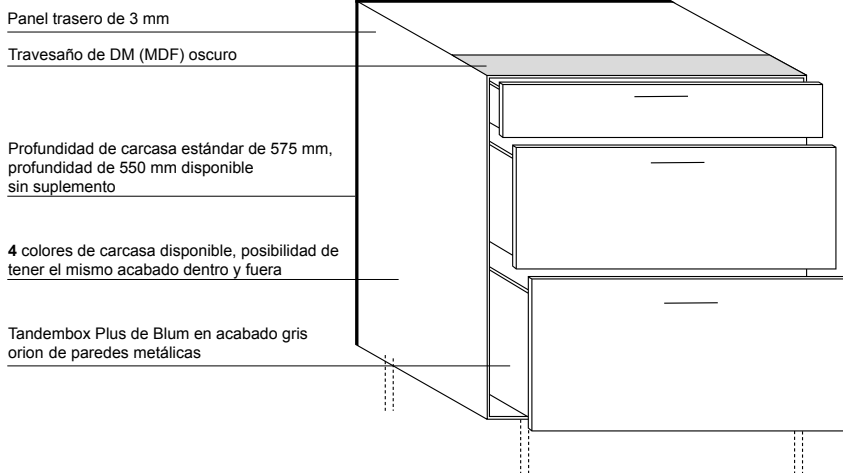

XTend



Acabados  
en melamina



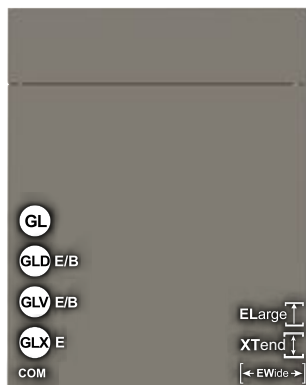

**P  
R  
E  
M  
I  
U  
M**

**Vitrinas**

G/GA/GM/R Vitrina con marco,  
L vitrina con montantes verticales laterales

TOUCH	COM	Color de frente	Carcasa	Costado visto	W 19	W50, 75,100	XW5/XW6	Zócalos	Estantes
<b>P108 260</b>	<b>P229 260</b>	arcai-red	*	KS	KS	KS W75+100	KS	KS	-
<b>P108 006</b>	<b>P229 006</b>	bianco	KS	UM	UM	UM W75+100	UM	UM	UM
<b>P108 261</b>	<b>P229 261</b>	blackblue	*	KS	KS	KS W75+100	KS	KS	-
<b>P108 262</b>	<b>P229 262</b>	blackgreen	*	KS	KS	KS W75+100	KS	KS	-
<b>P108 063</b>	<b>P229 063</b>	carbón	KS	-	KS	KS	KS	KS	KS
<b>P108 123</b>	<b>P229 123</b>	delfin	KS	-	KS	KS	KS	KS	KS
<b>P108 014</b>	<b>P229 014</b>	fango	*	KS	KS	KS	KS	KS	KS
<b>P108 095</b>	<b>P229 095</b>	grigio	*	KS	KS	KS W75+100	KS	KS	KS
<b>P108 024</b>	<b>P229 024</b>	cachemir	KS	-	KS	KS	KS	KS	KS
<b>P108 064</b>	<b>P229 064</b>	grava	KS	-	KS	KS	KS	KS	KS
<b>P108 044</b>	<b>P229 044</b>	londra	KS	-	KS	KS	KS	KS	KS
<b>P108 090</b>	<b>P229 090</b>	magnolia	KS	UM	UM	UM W75+100	UM	UM	UM
<b>P108 112</b>	<b>P229 112</b>	musgo	*	KS	KS	KS W75+100	KS	KS	-
<b>P108 013</b>	<b>P229 013</b>	muscata	*	KS	KS	KS W75+100	KS	KS	-
<b>P108 007</b>	<b>P229 007</b>	optiwhite	KS	-	KS	KS	KS	KS	KS
<b>P108 243</b>	<b>P229 243</b>	orion	KS	-	KS	KS	KS	KS	KS
<b>P108 126</b>	<b>P229 126</b>	sharky	KS	-	KS	KS	KS	KS	KS
<b>P108 244</b>	<b>P229 244</b>	shell	KS	-	KS	KS	KS	KS	KS
<b>P108 128</b>	<b>P229 128</b>	pizarra	KS	-	KS	KS	KS	KS	KS
<b>P108 101</b>	<b>P229 101</b>	snow	KS	UM	UM	UM W75+100	UM	UM	UM
<b>P108 263</b>	<b>P229 263</b>	stormgrey	*	KS	KS	KS W75+100	KS	KS	-



**L  
I  
T  
E**

**Vitrinas**

Solo están disponibles las vitrinas universales

TOUCH	Color de frente	Carcasa	Costado visto	W 19	W50, 75,100	XW5/XW6	Zócalos	Estantes
<b>L108 260</b>	arcai-red	*	KS	KS	KS W75+100	KS	KS	-
<b>L108 006</b>	bianco	KS	UM	UM	UM W75+100	UM	UM	UM
<b>L108 261</b>	blackblue	*	KS	KS	KS W75+100	KS	KS	-
<b>L108 262</b>	blackgreen	*	KS	KS	KS W75+100	KS	KS	-
<b>L108 063</b>	carbón	KS	-	KS	KS	KS	KS	KS
<b>L108 123</b>	delfin	KS	-	KS	KS	KS	KS	KS
<b>L108 014</b>	fango	*	KS	KS	KS	KS	KS	KS
<b>L108 095</b>	grigio	*	KS	KS	KS W75+100	KS	KS	KS
<b>L108 024</b>	cachemir	*	KS	KS	KS	KS	KS	KS
<b>L108 064</b>	grava	*	KS	KS	KS	KS	KS	KS
<b>L108 044</b>	londra	*	KS	KS	KS	KS	KS	KS
<b>L108 090</b>	magnolia	*	UM	UM	UM W75+100	UM	UM	UM
<b>L108 112</b>	musgo	*	KS	KS	KS W75+100	KS	KS	-
<b>L108 013</b>	muscata	*	KS	KS	KS W75+100	KS	KS	-
<b>L108 007</b>	optiwhite	*	KS	KS	KS	KS	KS	KS
<b>L108 243</b>	orion	*	KS	KS	KS	KS	KS	KS
<b>L108 126</b>	sharky	*	KS	KS	KS	KS	KS	KS
<b>L108 244</b>	shell	*	KS	KS	KS	KS	KS	KS
<b>L108 128</b>	pizarra	KS	-	KS	KS	KS	KS	KS
<b>L108 101</b>	snow	*	UM	UM	UM W75+100	UM	UM	UM
<b>L108 263</b>	stormgrey	*	KS	KS	KS W75+100	KS	KS	-



NEW

**Vitrinas**  
R Vitrina con marco cuadrado,  
L Vitrina con montantes verticales

TOUCH	Color de frente	Carcasa	Costado visto	W 19	W50, 75,100	XW5/XW6	Zócalos	Estantes
N108 260	arcai-red	*	KS	KS	-	KS	KS	-
N108 006	bianco	KS	UM	UM	-	UM	UM	UM
N108 261	blackblue	*	KS	KS	-	KS	KS	-
N108 262	blackgreen	*	KS	KS	-	KS	KS	-
N108 063	carbón	KS	-	KS	-	KS	KS	KS
N108 123	delfin	KS	-	KS	-	KS	KS	KS
N108 014	fango	*	KS	KS	-	KS	KS	KS
N108 095	grigio	*	KS	KS	-	KS	KS	KS
N108 024	cachemir	*	KS	KS	-	KS	KS	KS
N108 064	grava	*	KS	KS	-	KS	KS	KS
N108 044	londra	*	KS	KS	-	KS	KS	KS
N108 090	magnolia	*	UM	UM	-	UM	UM	UM
N108 112	musgo	*	KS	KS	-	KS	KS	-
N108 013	muscata	*	KS	KS	-	KS	KS	-
N108 007	optiwhite	*	KS	KS	-	KS	KS	KS
N108 243	orion	*	KS	KS	-	KS	KS	KS
N108 126	sharky	*	KS	KS	-	KS	KS	KS
N108 244	shell	*	KS	KS	-	KS	KS	KS
N108 128	pizarra	KS	-	KS	-	KS	KS	KS
N108 101	snow	*	UM	UM	-	UM	UM	UM
N108 263	stormgrey	*	KS	KS	-	KS	KS	-



Acabado melamina Mate Fina (KS) / Ultra Mate (UM) y canto sin juntas. La textura puede variar según los acabados.

Configuración de posiciones de tirador TOUCH

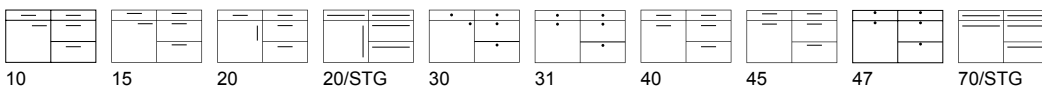



PREMIUM

PORTO H	COM	Color de frente	Carcasa	Costado visto	W 19	W50, 75,100	XW5/XW6	Zócalos	Estantes
P105 267	P250 267	black burned, H	*	WL	WL	WL W75+100	WL	WL	-
P105 023	P250 023	roble denver, H	*	WL	WL	WL W75+100	WL	WL	-
GLV 45 P105 045	P250 045	roble bardolino, H	*	WL	WL	WL W75+100	WL	WL	-
GLV 45 P105 028	P250 028	roble natural, H	KS	-	WL	WL	WL	WL	WL

PORTO V	COM	Color de frente	Carcasa	Costado visto	W 19	W50, 75,100	XW5/XW6	Zócalos	Estantes
P104 267	P249 267	black burned, V	*	WL	WL	WL W75+100	WL	WL	-
P104 023	P249 023	roble denver, V	*	WL	WL	WL W75+100	WL	WL	-
GLV 45 P104 045	P249 045	roble bardolino, V	*	WL	WL	WL W75+100	WL	WL	-
GLV 45 P104 028	P249 028	roble natural, V	KS	-	WL	WL	WL	WL	WL

Vitrinas

G/GA/GM/R Vitrina con marco cuadrado,  
L Vitrina con montantes verticales

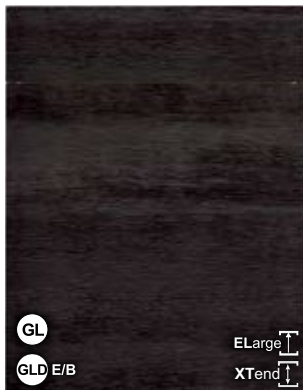

LITE

PORTO H	Color de frente	Carcasa	Costado visto	W 19	W50, 75,100	XW5/XW6	Zócalos	Estantes
L105 267	black burned, H	*	WL	WL	WL W75+100	WL	WL	-
L105 023	roble denver, H	*	WL	WL	WL W75+100	WL	WL	-
L105 045	roble bardolino, H	*	WL	WL	WL W75+100	WL	WL	-
L105 028	roble natural, H	*	WL	WL	WL	WL	WL	WL

PORTO V	Color de frente	Carcasa	Costado visto	W 19	W50, 75,100	XW5/XW6	Zócalos	Estantes
L104 267	black burned, V	*	WL	WL	WL W75+100	WL	WL	-
L104 023	roble denver, V	*	WL	WL	WL W75+100	WL	WL	-
L104 045	roble bardolino, V	*	WL	WL	WL W75+100	WL	WL	-
L104 028	roble natural, V	*	WL	WL	WL	WL	WL	WL

Vitrinas

Solo están disponibles las vitrinas universales

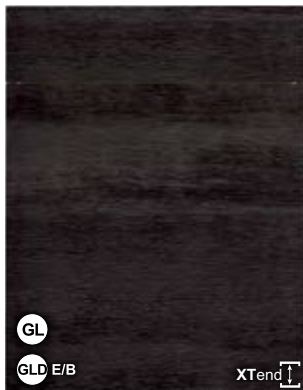

NEW

PORTO H	Color de frente	Carcasa	Costado visto	W 19	W50, 75,100	XW5/XW6	Zócalos	Estantes
N105 267	black burned, H	*	WL	WL	-	WL	WL	-
N105 023	roble denver, H	*	WL	WL	-	WL	WL	-
N105 045	roble bardolino, H	*	WL	WL	-	WL	WL	-
N105 028	roble natural, H	*	WL	WL	-	WL	WL	WL

PORTO V	Color de frente	Carcasa	Costado visto	W 19	W50, 75,100	XW5/XW6	Zócalos	Estantes
N104 267	black burned, V	*	WL	WL	-	WL	WL	-
N104 023	roble denver, V	*	WL	WL	-	WL	WL	-
N104 045	roble bardolino, V	*	WL	WL	-	WL	WL	-
N104 028	roble natural, V	*	WL	WL	-	WL	WL	WL

Vitrinas

R Vitrina con marco cuadrado,  
L Vitrina con montantes verticales



black burned, H    roble denver, H    roble bardolino, H    roble natural, H



black burned, V    roble denver, V    roble bardolino, V    roble natural, V

Melamina con canteado PP de 0,8 mm de grosor.  
Acabado madera en estilo woodline con **vetado horizontal/vertical** simulando madera.

Configuración de posiciones de tirador PORTO H+V woodline

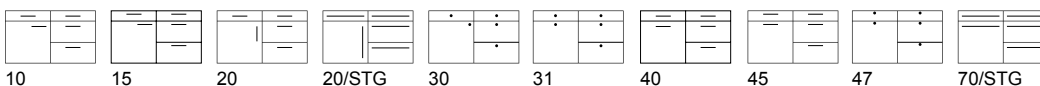



PREMIUM

### Vitrinas

G/GA/GM/R Vitrina con marco cuadrado,  
L Vitrina con montantes verticales

ALBERO H	COM	Color de frente	Carcasa	Costado visto	W 19	W 75+100	XW5/XW6	Zócalos	Estantes
P116 252	P211 252	negro, H	KS	ST	ST	ST	ST	ST	ST
P116 253	P211 253	café, H	*	ST	ST	ST	ST	ST	ST
P116 255	P211 255	nature, H	*	ST	ST	ST	ST	ST	ST
P116 254	P211 254	noce, H	*	ST	ST	ST	ST	ST	ST

ALBERO V	COM	Color de frente	Carcasa	Costado visto	W 19	W 75+100	XW5/XW6	Zócalos	Estantes
P117 252	P212 252	negro, V	KS	ST	ST	ST	ST	ST	ST
P117 253	P212 253	café, V	*	ST	ST	ST	ST	ST	ST
P117 255	P212 255	nature, V	*	ST	ST	ST	ST	ST	ST
P117 254	P212 254	noce, V	*	ST	ST	ST	ST	ST	ST

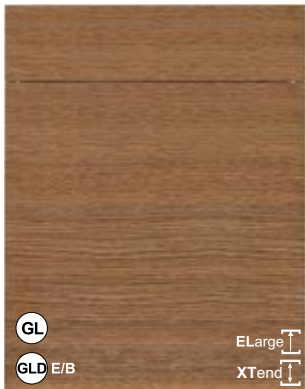

LITE

### Vitrinas

Solo están disponibles las vitrinas universales

ALBERO H	Color de frente	Carcasa	Costado visto	W 19	W 75+100	XW5/XW6	Zócalos	Estantes
L116 252	negro, H	*	ST	ST	ST	ST	ST	ST
L116 253	café, H	*	ST	ST	ST	ST	ST	ST
L116 255	nature, H	*	ST	ST	ST	ST	ST	ST
L116 254	noce, H	*	ST	ST	ST	ST	ST	ST

ALBERO V	Color de frente	Carcasa	Costado visto	W 19	W 75+100	XW5/XW6	Zócalos	Estantes
L117 252	negro, V	*	ST	ST	ST	ST	ST	ST
L117 253	café, V	*	ST	ST	ST	ST	ST	ST
L117 255	nature, V	*	ST	ST	ST	ST	ST	ST
L117 254	noce, V	*	ST	ST	ST	ST	ST	ST

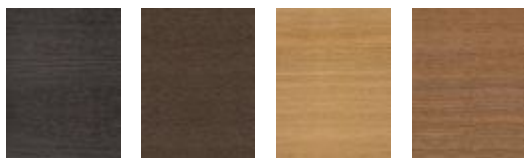

negro, H    café, H    nature, H    noce, H



negro, V    café, V    nature, V    noce, V

Lamina gruesa de melamina texturizada coincidente con el veteado. Veta **horizontal/vertical**. Canteado igual a frente, parte trasera del mismo color

### Configuración de posiciones de tirador ALBERO H+V

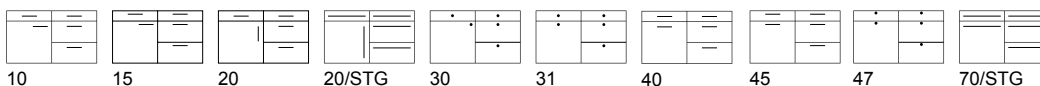

10    15    20    20/STG    30    31    40    45    47    70/STG

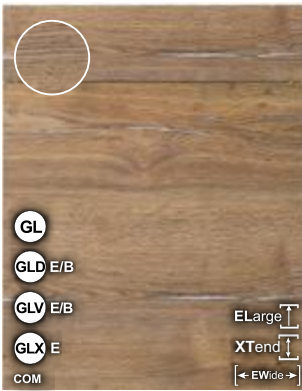

PREMIUM

Vitrinas

G/GA/GM/R Vitrina con marco cuadrado,  
L Vitrina con montantes verticales

	SINCRONO H	COM	Frontfarbe	Korpus	Costado visto	W 19	W50, 75,100	XW5/XW6	Socket	Regal
GLV 45	P114 200	P206 200	argento, H	*	ST	ST	ST	ST	ST	ST
GLV 45	P114 199	P206 199	halifax crack oak, H	KS	-	ST	ST	ST	ST	ST
GLV 45	P114 175	P206 175	natural Halifax, H	*	ST	ST	ST	ST	ST	ST
GLV 45	P114 266	P206 266	halifax tin dark, H	*	ST	ST	ST W75+100	ST	ST	-
GLV 45	P114 145	P206 145	blanco Halifax, H	*	ST	ST	ST	ST	ST	ST
GLV 45	P114 115	P206 115	roble nudoso, H	*	ST	ST	ST	ST	ST	ST
GLV 45	P114 046	P206 046	roble sanremo, H	*	WL	WL	WL	WL	WL	WL

	SINCRONO V	COM	Color de frente	Carcasa	Costado visto	W 19	W50, 75,100	XW5/XW6	Zócalos	Estantes
GLV 45	P115 200	P207 200	argento, V	*	ST	ST	ST	ST	ST	ST
GLV 45	P115 199	P207 199	halifax crack oak, V	KS	-	ST	ST	ST	ST	ST
GLV 45	P115 175	P207 175	natural Halifax, V	*	ST	ST	ST	ST	ST	ST
GLV 45	P115 266	P207 266	halifax tin dark, V	*	ST	ST	ST W75+100	ST	ST	-
GLV 45	P115 145	P207 145	blanco Halifax, V	*	ST	ST	ST	ST	ST	ST
GLV 45	P115 115	P207 115	roble nudoso, V	*	ST	ST	ST	ST	ST	ST
GLV 45	P115 046	P207 046	roble sanremo, V	*	WL	WL	WL	WL	WL	WL



LITE

Vitrinas

Solo están disponibles las vitrinas universales

	SINCRONO H	Color de frente	Carcasa	Costado visto	W 19	W50, 75,100	XW5/XW6	Zócalos	Estantes
	L114 200	argento, H	*	ST	ST	ST	ST	ST	ST
	L114 199	halifax crack oak, H	*	ST	ST	ST	ST	ST	ST
	L114 175	natural Halifax, H	*	ST	ST	ST	ST	ST	ST
	L114 266	halifax tin dark, H	*	ST	ST	ST W75+100	ST	ST	-
	L114 145	blanco Halifax, H	*	ST	ST	ST	ST	ST	ST
	L114 115	roble nudoso, H	*	ST	ST	ST	ST	ST	ST
	L114 046	roble sanremo, H	*	WL	WL	WL	WL	WL	WL

	SINCRONO V	Color de frente	Carcasa	Costado visto	W 19	W50, 75,100	XW5/XW6	Zócalos	Estantes
	L115 200	argento, V	*	ST	ST	ST	ST	ST	ST
	L115 199	halifax crack oak, V	*	ST	ST	ST	ST	ST	ST
	L115 175	natural Halifax, V	*	ST	ST	ST	ST	ST	ST
	L115 266	halifax tin dark, V	*	ST	ST	ST W75+100	ST	ST	-
	L115 145	blanco Halifax, V	*	ST	ST	ST	ST	ST	ST
	L115 115	roble nudoso, V	*	ST	ST	ST	ST	ST	ST
	L115 046	roble sanremo, V	*	WL	WL	WL	WL	WL	WL



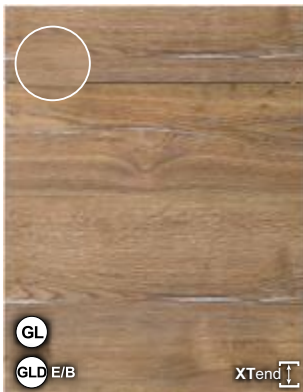

NEW

**Vitrinas**  
R Vitrina con marco cuadrado,  
L Vitrina con montantes verticales

SINCRONO H	Color de frente	Carcasa	Costado visto	W 19	W50, 75,100	XW5/XW6	Zócalos	Estantes
N114 200	argento, H	*	ST	ST	-	ST	ST	ST
N114 199	halifax crack oak, H	*	ST	ST	-	ST	ST	ST
N114 175	natural Halifax, H	*	ST	ST	-	ST	ST	ST
N114 266	halifax tin dark, H	*	ST	ST	-	ST	ST	-
N114 145	blanco Halifax, H	*	ST	ST	-	ST	ST	ST
N114 115	roble nudoso, H	*	ST	ST	-	ST	ST	ST
N114 046	roble sanremo, H	*	WL	WL	-	WL	WL	WL

SINCRONO V	Color de frente	Carcasa	Costado visto	W 19	W50, 75,100	XW5/XW6	Zócalos	Estantes
N115 200	argento, V	*	ST	ST	-	ST	ST	ST
N115 199	halifax crack oak, V	*	ST	ST	-	ST	ST	ST
N115 175	natural Halifax, V	*	ST	ST	-	ST	ST	ST
N115 266	halifax tin dark, V	*	ST	ST	-	ST	ST	-
N115 145	blanco Halifax, V	*	ST	ST	-	ST	ST	ST
N115 115	roble nudoso, V	*	ST	ST	-	ST	ST	ST
N115 046	roble sanremo, V	*	WL	WL	-	WL	WL	WL



Melamina texturizada imitando madera con veteado horizontal/vertical con canteado grueso PP en acabado idéntico.

Configuración de posiciones de tirador SINCRONO H+V

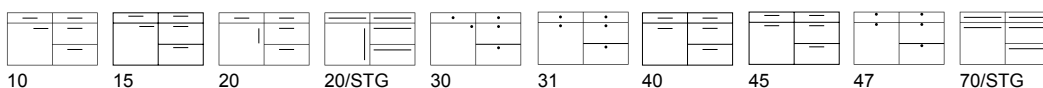

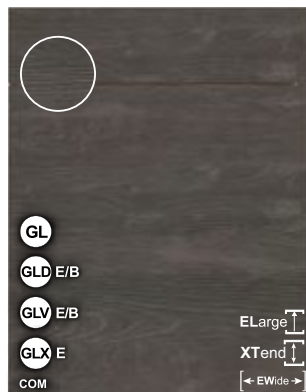

**P  
R  
E  
M  
I  
U  
M**

**Vitrinas**

G/GA/GM/R Vitrina con marco cuadrado,  
L Vitrina con montantes verticales

SHERWOOD H		COM	Color de frente	Carcasa	Costado visto	W 19	W 75+100	XW5/ XW6	Zócalos	Estantes
GLV45	P140 122	P290 122	negro, H	KS	ST	ST	ST	ST	ST	ST
	P140 198	P290 198	burned wood, H	*	ST	ST	ST	ST	ST	-
GLV45	P140 142	P290 142	bushy park, H	*	ST	ST	ST	ST	ST	ST
GLV45	P140 093	P290 093	engadina, H	*	ST	ST	ST	ST	ST	ST
	P140 203	P290 203	grafito, H	KS	ST	ST	ST	ST	ST	ST
GLV45	P140 144	P290 144	greenwich, H	*	ST	ST	ST	ST	ST	ST
GLV45	P140 195	P290 195	natural, H	*	ST	ST	ST	ST	ST	ST

SHERWOOD V		COM	Color de frente	Carcasa	Costado visto	W 19	W 75+100	XW5/ XW6	Zócalos	Estantes
GLV45	P141 122	P291 122	negro, V	KS	ST	ST	ST	ST	ST	ST
	P141 198	P291 198	burned wood, V	*	ST	ST	ST	ST	ST	-
GLV45	P141 142	P291 142	bushy park, V	*	ST	ST	ST	ST	ST	ST
GLV45	P141 093	P291 093	engadina, V	*	ST	ST	ST	ST	ST	ST
	P141 203	P291 203	grafito, V	KS	ST	ST	ST	ST	ST	ST
GLV45	P141 144	P291 144	greenwich, V	*	ST	ST	ST	ST	ST	ST
GLV45	P141 195	P291 195	natural, V	*	ST	ST	ST	ST	ST	ST



**L  
I  
T  
E**

**Vitrinas**

Solo están disponibles las vitrinas universales

SHERWOOD H		Color de frente	Carcasa	Costado visto	W 19	W 75+100	XW5/ XW6	Zócalos	Estantes
L140	122	negro, H	*	ST	ST	ST	ST	ST	ST
L140	198	burned wood, H	*	ST	ST	ST	ST	ST	-
L140	142	bushy park, H	*	ST	ST	ST	ST	ST	ST
L140	093	engadina, H	*	ST	ST	ST	ST	ST	ST
L140	203	grafito, H	*	ST	ST	ST	ST	ST	ST
L140	144	greenwich, H	*	ST	ST	ST	ST	ST	ST
L140	195	natural, H	*	ST	ST	ST	ST	ST	ST

SHERWOOD V		Color de frente	Carcasa	Costado visto	W 19	W 75+100	XW5/ XW6	Zócalos	Estantes
L141	122	negro, V	*	ST	ST	ST	ST	ST	ST
L141	198	burned wood, V	*	ST	ST	ST	ST	ST	-
L141	142	bushy park, V	*	ST	ST	ST	ST	ST	ST
L141	093	engadina, V	*	ST	ST	ST	ST	ST	ST
L141	203	grafito, V	*	ST	ST	ST	ST	ST	ST
L141	144	greenwich, V	*	ST	ST	ST	ST	ST	ST
L141	195	natural, V	*	ST	ST	ST	ST	ST	ST



Lamina gruesa de melamina texturizada coincidente con el veteado. Veta **horizontal/vertical**. Canteado de 1 mm a cuatro cantos.

Configuración de posiciones de tirador SHERWOOD H+V

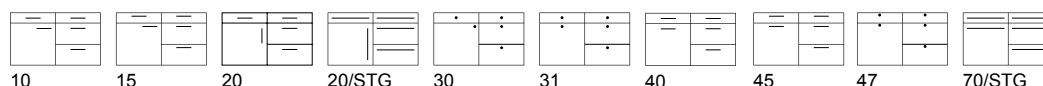



PREMIUM

**Vitrinas**  
G/GA/GM/R Vitrina con marco cuadrado,  
L Vitrina con montantes verticales

SMART H COM	Color de frente	Carcasa	Costado visto	W 19	W50, 75,100	XW5/XW6	Zócalos	Estantes
P148 226 P279 226	nocciola, <b>H</b>	*	ST	ST	ST	ST	ST	ST
P148 153 P279 153	vic. oak claire, <b>H</b>	*	WL	WL	WL	WL	WL	WL
P148 216 P279 216	nogal, <b>H</b>	KS	-	ST	ST	ST	ST	ST

SMART V COM	Color de frente	Carcasa	Costado visto	W 19	W50, 75,100	XW5/XW6	Zócalos	Estantes
P149 226 P280 226	nocciola, <b>V</b>	*	ST	ST	ST	ST	ST	ST
P149 153 P280 153	vic. oak claire, <b>V</b>	*	WL	WL	WL	WL	WL	WL
P149 216 P280 216	nogal, <b>V</b>	KS	-	ST	ST	ST	ST	ST

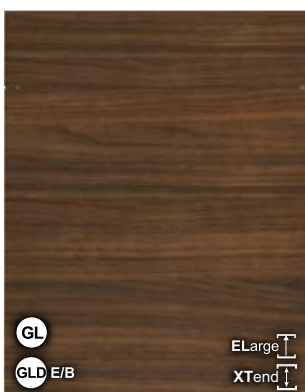

LITE

**Vitrinas**  
Solo están disponibles las vitrinas universales

SMART H	Color de frente	Carcasa	Costado visto	W 19	W50, 75,100	XW5/XW6	Zócalos	Estantes
L148 226	nocciola, <b>H</b>	*	ST	ST	ST	ST	ST	ST
L148 153	vic. oak claire, <b>H</b>	*	WL	WL	WL	WL	WL	WL
L148 216	nogal, <b>H</b>	*	ST	ST	ST	ST	ST	ST

SMART V	Color de frente	Carcasa	Costado visto	W 19	W50, 75,100	XW5/XW6	Zócalos	Estantes
L149 226	nocciola, <b>V</b>	*	ST	ST	ST	ST	ST	ST
L149 153	vic. oak claire, <b>V</b>	*	WL	WL	WL	WL	WL	WL
L149 216	nogal, <b>V</b>	*	ST	ST	ST	ST	ST	ST

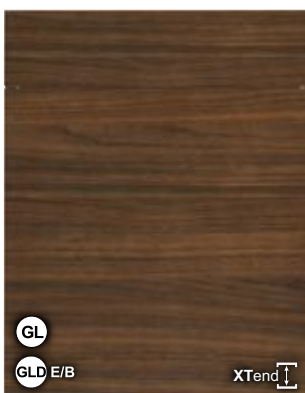

NEW

**Vitrinas**  
R Vitrina con marco cuadrado,  
L Vitrina con montantes verticales

SMART H	Color de frente	Carcasa	Costado visto	W 19	W50, 75,100	XW5/XW6	Zócalos	Estantes
N148 226	nocciola, <b>H</b>	*	ST	ST	-	ST	ST	ST
N148 153	vic. oak claire, <b>H</b>	*	WL	WL	-	WL	WL	WL
N148 216	nogal, <b>H</b>	*	ST	ST	-	ST	ST	ST

SMART V	Color de frente	Carcasa	Costado visto	W 19	W50, 75,100	XW5/XW6	Zócalos	Estantes
N149 226	nocciola, <b>V</b>	*	ST	ST	-	ST	ST	ST
N149 153	vic. oak claire, <b>V</b>	*	WL	WL	-	WL	WL	WL
N149 216	nogal, <b>V</b>	*	ST	ST	-	ST	ST	ST

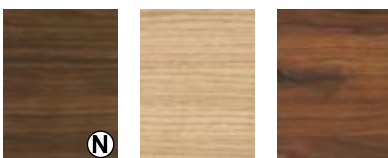

nocciola, **H**    vic. oak claire, **H**    nogal, **H**



nocciola, **V**    vic. oak claire, **V**    nogal, **V**

Frente: Melamina con acabado imitando veteado de madera (**horizontal/vertical**) con canto de PP, parte trasera del mismo color

Configuración de posiciones de tirador SMART H+V

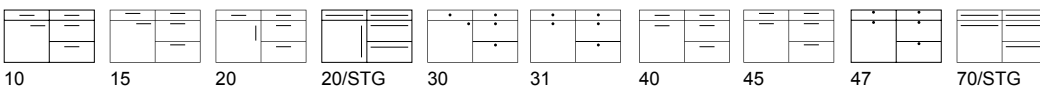

10    15    20    20/STG    30    31    40    45    47    70/STG

Acabados en melamina

Acabados mates

Acabados brillantes

Acabados polilaminados

Wood Edition: Wood Range + Wood Specials

Tiradores, encimeras, tablas de acabados, modelos descatalogados

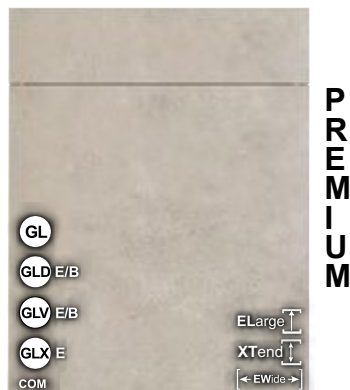

	CEMENTO	COM	Color de frente	Carcasa	Costado visto	W 19	W 75+100	XW5/ XW6	Zócalos	Estantes
GLV 45	P170 205	P270 205	amber	*	ST	ST	ST	ST	ST	ST
GLV 45	P170 096	P270 096	basalt oscuro	*	ST	ST	ST	ST	ST	ST
GLV 45	P170 022	P270 022	negro	KS	ST	ST	ST	ST	ST	ST
	P170 039	P270 039	bronce	*	ST	ST	ST	ST	ST	ST
	P170 040	P270 040	gris claro	*	ST	ST	ST	ST	ST	ST
GLV 45	P170 097	P270 097	oxyde claro	*	ST	ST	ST	ST	ST	ST
	P170 207	P270 207	sand	*	ST	ST	ST	ST	ST	ST
GLV 45	P170 118	P270 118	acero azul	*	ST	ST	ST	ST	ST	ST

### Vitrinas

G/GA/GM/R Vitrina con marco cuadrado,  
L Vitrina con montantes verticales



	CEMENTO	Color de frente	Carcasa	Costado visto	W 19	W 75+100	XW5/ XW6	Zócalos	Estantes
	L170 205	amber	*	ST	ST	ST	ST	ST	ST
	L170 096	basalt oscuro	*	ST	ST	ST	ST	ST	ST
	L170 022	negro	*	ST	ST	ST	ST	ST	ST
	L170 039	bronce	*	ST	ST	ST	ST	ST	ST
	L170 040	gris claro	*	ST	ST	ST	ST	ST	ST
	L170 097	oxyde claro	*	ST	ST	ST	ST	ST	ST
	L170 207	sand	*	ST	ST	ST	ST	ST	ST
	L170 118	acero azul	*	ST	ST	ST	ST	ST	ST

### Vitrinas

Solo están disponibles las vitrinas universales



	CEMENTO	Color de frente	Carcasa	Costado visto	W 19	W 75+100	XW5/ XW6	Zócalos	Estantes
	N170 205	amber	*	ST	ST	-	ST	ST	ST
	N170 096	basalt oscuro	*	ST	ST	-	ST	ST	ST
	N170 022	negro	*	ST	ST	-	ST	ST	ST
	N170 039	bronce	*	ST	ST	-	ST	ST	ST
	N170 040	gris claro	*	ST	ST	-	ST	ST	ST
	N170 097	oxyde claro	*	ST	ST	-	ST	ST	ST
	N170 207	sand	*	ST	ST	-	ST	ST	ST
	N170 118	acero azul	*	ST	ST	-	ST	ST	ST

### Vitrinas

R Vitrina con marco cuadrado,  
L Vitrina con montantes verticales



amber basalt oscuro negro bronce



gris claro oxyde claro sand acero azul

Melamina texturizada simulando cemento,  
canteado de 1 mm a cuatro cantos.

### Configuración de posiciones de tirador CEMENTO

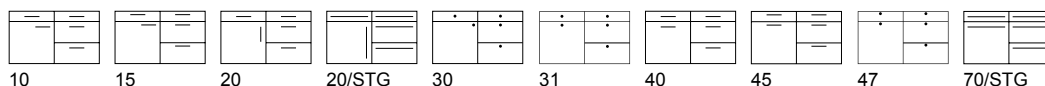



**Vitrinas**  
G/GA/GM/R Vitrina con marco cuadrado,  
L Vitrina con montantes verticales

METALL H	COM	Color de frente	Carcasa	Costado visto	W 19	W 75+100	XW5/XW6	Zócalos	Estantes
<b>P233</b>	<b>022</b>	<b>P333</b> 022	negro, <b>H</b>	KS	ST	ST	ST	ST	ST
<b>P233</b>	<b>196</b>	<b>P333</b> 196	marrón, <b>H</b>	*	ST	ST	ST	ST	ST
<b>P233</b>	<b>060</b>	<b>P333</b> 060	acero oscuro, <b>H</b>	*	ST	ST	ST	ST	ST

METALL V	COM	Color de frente	Carcasa	Costado visto	W 19	W 75+100	XW5/XW6	Zócalos	Estantes
<b>P234</b>	<b>022</b>	<b>P334</b> 022	negro, <b>V</b>	KS	ST	ST	ST	ST	ST
<b>P234</b>	<b>196</b>	<b>P334</b> 196	marrón, <b>V</b>	*	ST	ST	ST	ST	ST
<b>P234</b>	<b>060</b>	<b>P334</b> 060	acero oscuro, <b>V</b>	*	ST	ST	ST	ST	ST



**Vitrinas**  
Solo están disponibles las vitrinas universales

METALL H	Color de frente	Carcasa	Costado visto	W 19	W 75+100	XW5/XW6	Zócalos	Estantes
<b>L233</b>	022	negro, <b>H</b>	*	ST	ST	ST	ST	ST
<b>L233</b>	196	marrón, <b>H</b>	*	ST	ST	ST	ST	ST
<b>L233</b>	060	acero oscuro, <b>H</b>	*	ST	ST	ST	ST	ST

METALL V	Color de frente	Carcasa	Costado visto	W 19	W 75+100	XW5/XW6	Zócalos	Estantes
<b>L234</b>	022	negro, <b>V</b>	*	ST	ST	ST	ST	ST
<b>L234</b>	196	marrón, <b>V</b>	*	ST	ST	ST	ST	ST
<b>L234</b>	060	acero oscuro, <b>V</b>	*	ST	ST	ST	ST	ST



Lámina de melamina gruesa con textura **horizontal/vertical** y efecto metálico, canteado de PP a cuatro cantos.

Configuración de posiciones de tirador METALL H+V



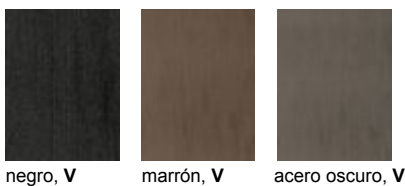
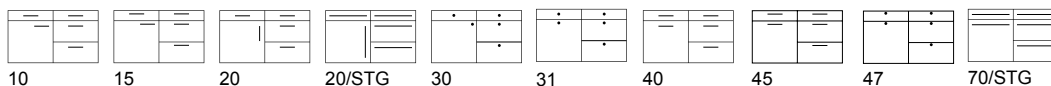

PREMIUM

Vitrinas

G/GA/GM/R Vitrina con marco cuadrado,  
L Vitrina con montantes verticales

STONWORK H	COM	Color de frente	Carcasa	Costado visto	W 19	W 75+100	XW5/ XW6	Zócalos	Estantes
P169	P269	clay, H	*	ST	ST	ST	ST	ST	ST
P169	P269	turmalin, H	*	ST	ST	ST	ST	ST	ST

STONWORK V	COM	Color de frente	Carcasa	Costado visto	W 19	W 75+100	XW5/ XW6	Zócalos	Estantes
P189	P289	clay, V	*	ST	ST	ST	ST	ST	ST
P189	P289	turmalin, V	*	ST	ST	ST	ST	ST	ST



LITE

Vitrinas

Solo están disponibles las vitrinas universales

STONWORK H	Color de frente	Carcasa	Costado visto	W 19	W 75+100	XW5/ XW6	Zócalos	Estantes
L169	clay, H	*	ST	ST	ST	ST	ST	ST
L169	turmalin, H	*	ST	ST	ST	ST	ST	ST

STONWORK V	Color de frente	Carcasa	Costado visto	W 19	W 75+100	XW5/ XW6	Zócalos	Estantes
L189	clay, V	*	ST	ST	ST	ST	ST	ST
L189	turmalin, V	*	ST	ST	ST	ST	ST	ST

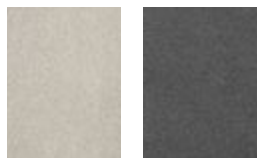

clay, H      turmalin, H



clay, V      turmalin, V

Frente: Melamina gruesa con diseño de piedra y relieve, canto de PP de 1,0 mm en el mismo color en todo el perímetro.

Configuración de posiciones de tirador STONWORK H+V

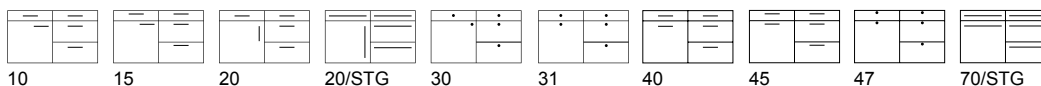



PREMIUM

Vitrinas

G/GA/GM/R Vitrina con marco cuadrado,  
L Vitrina con montantes verticales

SABLE H	COM	Color de frente	Carcasa	Costado visto	W 19	W 75+100	XW5/ XW6	Zócalos	Estantes
P126 213	P226 213	hazel, H	*	ST	ST	ST	ST	ST	ST
P126 212	P226 212	tobac, H	*	ST	ST	ST	ST	ST	ST

SABLE V	COM	Color de frente	Carcasa	Costado visto	W 19	W 75+100	XW5/ XW6	Zócalos	Estantes
P127 213	P227 213	hazel, V	*	ST	ST	ST	ST	ST	ST
P127 212	P227 212	tobac, V	*	ST	ST	ST	ST	ST	ST



LITE

Vitrinas

Solo están disponibles las vitrinas universales

SABLE H	Color de frente	Carcasa	Costado visto	W 19	W 75+100	XW5/ XW6	Zócalos	Estantes
L126 213	hazel, H	*	ST	ST	ST	ST	ST	ST
L126 212	tobac, H	*	ST	ST	ST	ST	ST	ST

SABLE V	Color de frente	Carcasa	Costado visto	W 19	W 75+100	XW5/ XW6	Zócalos	Estantes
L127 213	hazel, V	*	ST	ST	ST	ST	ST	ST
L127 212	tobac, V	*	ST	ST	ST	ST	ST	ST

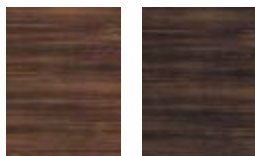

hazel, H      tobac, H



hazel, V      tobac, V

Frente: melamina gruesa con decoración madera con **diseño horizontal/vertical**, con canteado idéntico perimetral, el reverso es igual.

Configuración de posiciones de tirador SABLE H+V

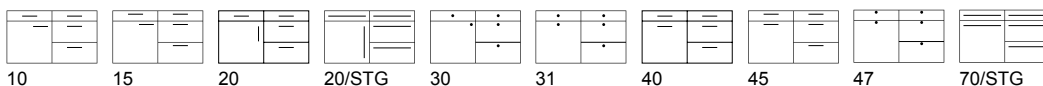

10      15      20      20/STG      30      31      40      45      47      70/STG



PREMIUM

RIGA V	COM	Color de frente	Carcasa	Costado visto	W 19	W75+100	XW5/ XW6	Zócalos	Estantes
P222 313	P322 313	hazel, V	*	ST	ST	ST	ST	-	-
P222 312	P322 312	tobac, V	*	ST	ST	ST	ST	-	-
P222 314	P322 314	negro, V	KS	ST	ST	ST	ST	-	-
P222 315	P322 315	marrón, V	*	ST	ST	ST	ST	-	-

**Las siguientes combinaciones sólo son posibles con un cambio de acabado:**

\*El **zócalo** y los **estantes** sólo están disponibles con el acabado de puerta METALL/SABLE (sin ranurado).

\*GLD-E/B; GLV-E/B; GLX-E sólo están disponibles con el acabado de puerta METALL/SABLE (sin ranurado).

Los laterales/costados vistos pueden combinarse con el modelo de puerta METALL/SABLE, si desea un diseño sin ranurado.

### Vitrinas

Solo están disponibles las vitrinas universales

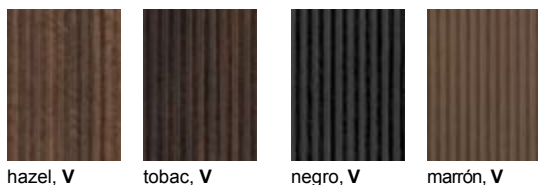

Frente: melamina gruesa con diseño **ranurado vertical**, con canteado a juego en todo el perímetro, reverso del mismo color.

### Configuración de posiciones de tirador RIGA V

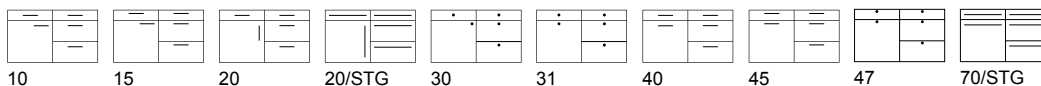

PREMIUM

		Color de frente	Carcasa	Costado visto	W 19	W50, 75,100	XW5/ XW6	Zócalos	Estantes
P275 402	STYLE	Extrem negro	KS	XTR	XTR STXTR	XTR	XTR STXTR	XTR	KS
P355 404	STYLE	Fenix negro	KS	SMF	SMF STSMF	SMF	SMF STSMF	SMF	KS

### Vitrinas

Solo están disponibles las vitrinas universales



Los frentes tienen un canteado simulando madera (Compact-Style).  
Los costados **W19** se pueden elegir de entre la opción de canto en el color de frente **XTR/SMF** o la opción con **canto Style (STY)**, (ver tabla). (STXTR o STSMF)

### Configuración de posiciones de tirador STYLE

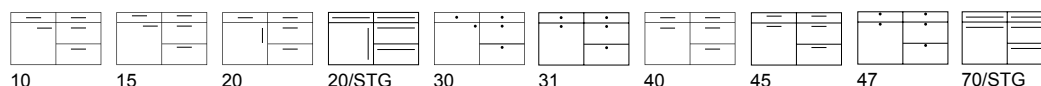



**Acabados  
mates**





### Vitrinas

G/GA/GM/R Vitrina con marco cuadrado,  
L Vitrina con montantes verticales

FEELWOOD H COM		Color de frente	Carcasa	Costado visto	W 19	W 75+100	XW5/ XW6	Zócalos	Estantes
P118 423	P277 423	agave, H	*	ST	ST	ST	ST	ST	ST
P118 422	P277 422	negro, H	KS	ST	ST	ST	ST	ST	ST
P118 424	P277 424	carbón, H	KS	ST	ST	ST	ST	ST	ST
P118 425	P277 425	londra, H	KS	ST	ST	ST	ST	ST	ST

FEELWOOD V COM		Color de frente	Carcasa	Costado visto	W 19	W 75+100	XW5/ XW6	Zócalos	Estantes
P119 423	P278 423	agave, V	*	ST	ST	ST	ST	ST	ST
P119 422	P278 422	negro, V	KS	ST	ST	ST	ST	ST	ST
P119 424	P278 424	carbón, V	KS	ST	ST	ST	ST	ST	ST
P119 425	P278 425	londra, V	KS	ST	ST	ST	ST	ST	ST

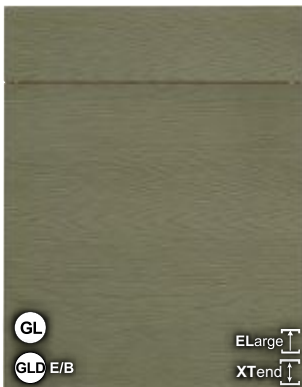

### Vitrinas

Solo están disponibles las vitrinas universales

FEELWOOD H		Color de frente	Carcasa	Costado visto	W 19	W 75+100	XW5/ XW6	Zócalos	Estantes
L118 423		agave, H	*	ST	ST	ST	ST	ST	ST
L118 422		negro, H	*	ST	ST	ST	ST	ST	ST
L118 424		carbón, H	KS	ST	ST	ST	ST	ST	ST
L118 425		londra, H	*	ST	ST	ST	ST	ST	ST

FEELWOOD V		Color de frente	Carcasa	Costado visto	W 19	W 75+100	XW5/ XW6	Zócalos	Estantes
L119 423		agave, V	*	ST	ST	ST	ST	ST	ST
L119 422		negro, V	*	ST	ST	ST	ST	ST	ST
L119 424		carbón, V	KS	ST	ST	ST	ST	ST	ST
L119 425		londra, V	*	ST	ST	ST	ST	ST	ST



agave, H negro, H carbón, H londra, H

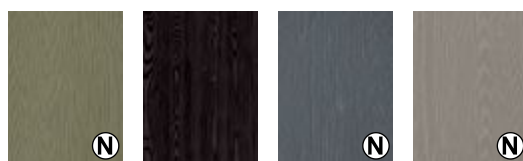

agave, V negro, V carbón, V londra, V

Frente: Melamina Feelwood con superficie de lacado UV y **acabado antihuellas**; con veteado horizontal/vertical, canteado igual a frente, y parte trasera igual pero sin acabado antihuellas

### Configuración de posiciones de tirador FEELWOOD H+V

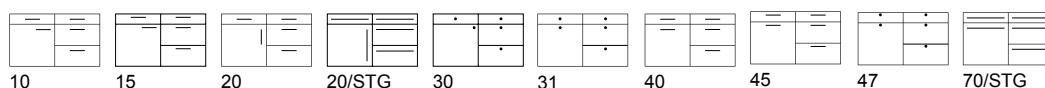

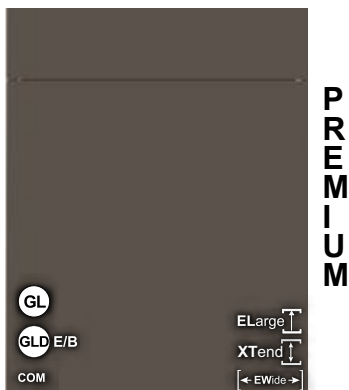

**Vitrinas**  
Solo están disponibles las vitrinas universales

ONE	COM	Color de frente	Carcasa	Costado visto	W 19	W 75+100	XW5/XW6	Zócalos	Estantes
P113 022	P213 022	negro	KS	DL	DL	-	DL	DL	KS
P113 095	P213 095	grigio	*	DL	DL	-	DL	DL	KS
P113 024	P213 024	cachemir	KS	DL	DL	-	DL	DL	KS
P113 243	P213 243	orion	KS	DL	DL	-	DL	DL	KS

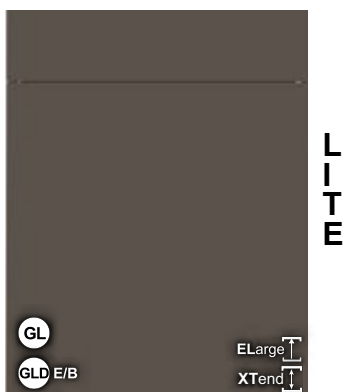

**Vitrinas**  
Solo están disponibles las vitrinas universales

ONE	Color de frente	Carcasa	Costado visto	W 19	W 75+100	XW5/XW6	Zócalos	Estantes
L113 022	negro	*	DL	DL	-	DL	DL	KS
L113 095	grigio	*	DL	DL	-	DL	DL	KS
L113 024	cachemir	*	DL	DL	-	DL	DL	KS
L113 243	orion	*	DL	DL	-	DL	DL	KS

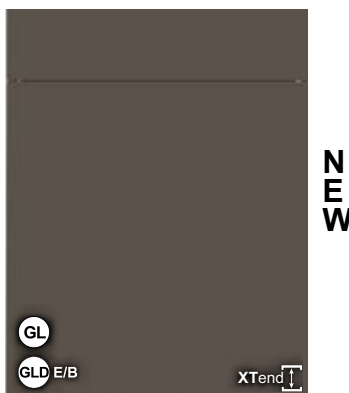

**Vitrinas**  
Solo están disponibles las vitrinas universales

ONE	Color de frente	Carcasa	Costado visto	W 19	W 75+100	XW5/XW6	Zócalos	Estantes
N113 022	negro	*	DL	DL	-	DL	DL	KS
N113 095	grigio	*	DL	DL	-	DL	DL	KS
N113 024	cachemir	*	DL	DL	-	DL	DL	KS
N113 243	orion	*	DL	DL	-	DL	DL	KS

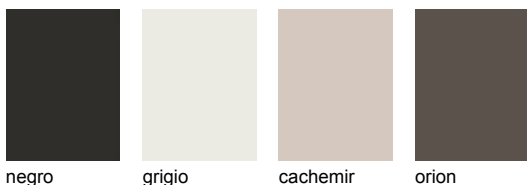

Frente: superficie lacada mate UV sobre aglomerado con **acabado anti-huellas**, con canteado PP de 1,0 mm en todo el perímetro, Reverso del mismo color.

Configuración de posiciones de tirador ONE

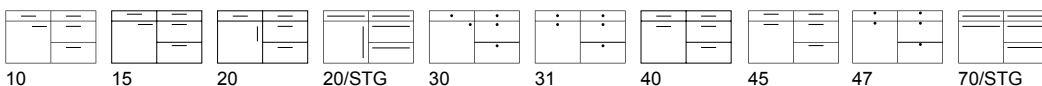

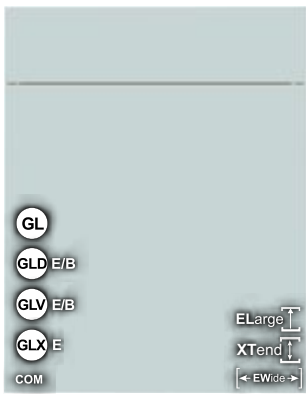

PREMIUM

Vitrinas

L Vitrina con montantes verticales

OPACO	COM	Color de frente	Carcasa	Costado visto	W 19	W50, 75,100	XW5/XW6	Zócalos	Estantes
P232 138	P332 138	agave	*	UVM	UVM	-	UVM	UVM	-
P232 250	P332 250	aqua	*	UVM	UVM	-	UVM	UVM	-
P232 006	P332 006	bianco	KS	UVM	UVM	-	UVM	UVM	KS
P232 022	P332 022	negro	KS	UVM	UVM	-	UVM	UVM	KS
P232 063	P332 063	carbón	KS	UVM	UVM	-	UVM	UVM	KS
P232 129	P332 129	acabado dorado	*	UVM	UVM	-	UVM	UVM	-
P232 123	P332 123	delfin	KS	UVM	UVM	-	UVM	UVM	KS
P232 014	P332 014	fango	-	UVM	UVM	-	UVM	UVM	KS
P232 017	P332 017	grafito	KS	UVM	UVM	-	UVM	UVM	KS
P232 024	P332 024	cachemir	KS	UVM	UVM	-	UVM	UVM	KS
P232 064	P332 064	grava	KS	UVM	UVM	-	UVM	UVM	KS
P232 251	P332 251	laguna	*	UVM	UVM	-	UVM	UVM	-
P232 044	P332 044	londra	KS	UVM	UVM	-	UVM	UVM	KS
P232 111	P332 111	océano	*	UVM	UVM	-	UVM	UVM	-
P232 128	P332 128	pizarra		UVM	UVM	-	UVM	UVM	KS
P232 101	P332 101	snow	KS	UVM	UVM	-	UVM	UVM	KS
P232 109	P332 109	acero dorado-marrón	*	UVM	UVM	-	UVM	UVM	-

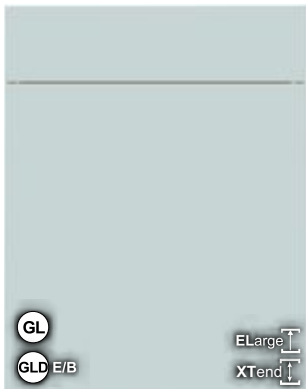

LITE

Vitrinas

Solo están disponibles las vitrinas universales

OPACO	Color de frente	Carcasa	Costado visto	W 19	W50, 75,100	XW5/XW6	Zócalos	Estantes
L232 138	agave	*	UVM	UVM	-	UVM	UVM	-
L232 250	aqua	*	UVM	UVM	-	UVM	UVM	-
L232 006	bianco	KS	UVM	UVM	-	UVM	UVM	KS
L232 022	negro	*	UVM	UVM	-	UVM	UVM	KS
L232 063	carbón	KS	UVM	UVM	-	UVM	UVM	KS
L232 129	acabado dorado	*	UVM	UVM	-	UVM	UVM	-
L232 123	delfin	KS	UVM	UVM	-	UVM	UVM	KS
L232 014	fango	*	UVM	UVM	-	UVM	UVM	KS
L232 017	grafito	*	UVM	UVM	-	UVM	UVM	KS
L232 024	cachemir	*	UVM	UVM	-	UVM	UVM	KS
L232 064	grava	*	UVM	UVM	-	UVM	UVM	KS
L232 251	laguna	*	UVM	UVM	-	UVM	UVM	-
L232 044	londra	*	UVM	UVM	-	UVM	UVM	KS
L232 111	océano	*	UVM	UVM	-	UVM	UVM	-
L232 128	pizarra	KS	UVM	UVM	-	UVM	UVM	KS
L232 101	snow	*	UVM	UVM	-	UVM	UVM	KS
L232 109	acero dorado-marrón	*	UVM	UVM	-	UVM	UVM	-

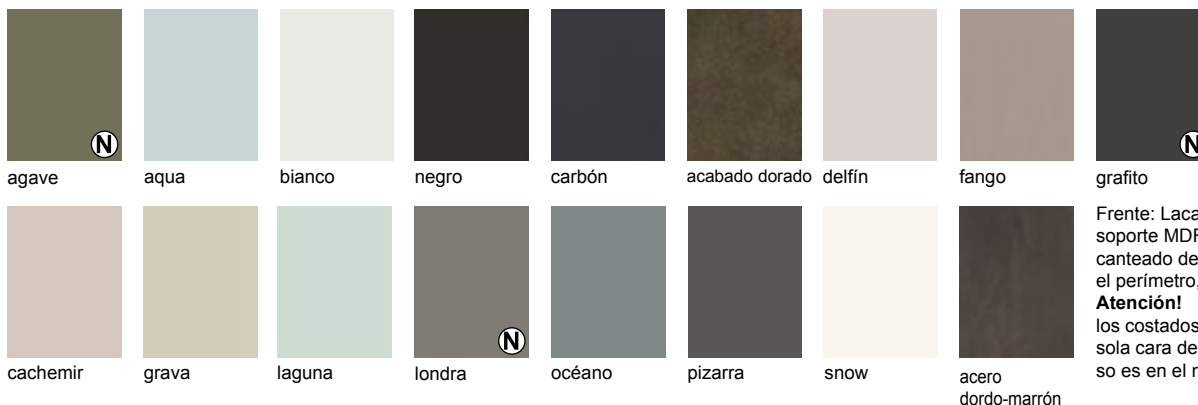

Frente: Laca mate UV multicapa sobre soporte MDF con acabado anti-huellas, canteado de 1,0 mm de junta cero en todo el perímetro, Reverso: del mismo color. **Atención!** los costados WW 19 mm disponen de una sola cara del acabado lacado UV, el reverso es en el mismo color pero no lacado

Configuración de posiciones de tirador OPACO

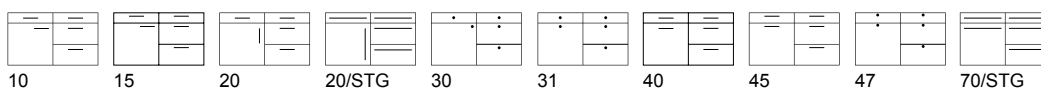

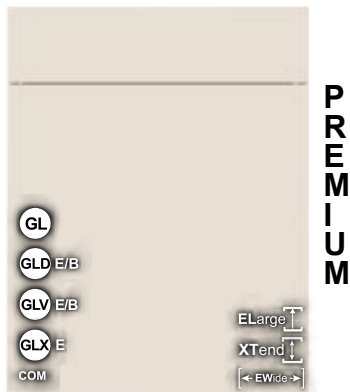

**Vitrinas**  
L Vitrina con montantes verticales

FROST	COM	Color de frente	Carcasa	Costado visto	W 19	W50, 75,100	XW5/XW6	Zócalos	Estantes
P111 006	P221 006	bianco	KS	SM	SM	SM	SM	SM	SM
P111 090	P221 090	magnolia	KS	SM	SM	SM	SM	SM	SM
P111 007	P221 007	optiwhite	KS	SM	SM	SM	SM	SM	SM
P111 244	P221 244	shell	KS	SM	SM	SM	SM	SM	SM

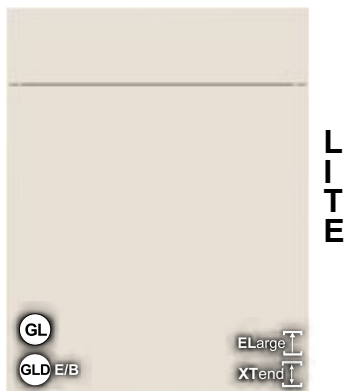

**Vitrinas**  
Solo están disponibles las vitrinas universales

FROST	Color de frente	Carcasa	Costado visto	W 19	W50, 75,100	XW5/XW6	Zócalos	Estantes
L111 006	bianco	KS	SM	SM	SM	SM	SM	SM
L111 090	magnolia	*	SM	SM	SM	SM	SM	SM
L111 007	optiwhite	*	SM	SM	SM	SM	SM	SM
L111 244	shell	*	SM	SM	SM	SM	SM	SM



**Vitrinas**  
L Vitrina con montantes verticales

FROST	Color de frente	Carcasa	Costado visto	W 19	W50, 75,100	XW5/XW6	Zócalos	Estantes
N111 006	bianco	KS	SM	SM	-	SM	SM	SM
N111 090	magnolia	*	SM	SM	-	SM	SM	SM
N111 007	optiwhite	*	SM	SM	-	SM	SM	SM
N111 244	shell	*	SM	SM	-	SM	SM	SM



Estratificado mate, canteado sin juntas a cuatro cantos.

bianco magnolia optiwhite shell

Configuración de posiciones de tirador FROST

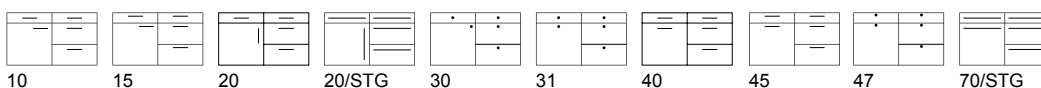

10 15 20 20/STG 30 31 40 45 47 70/STG

# EXTREM

## Estratificado mate

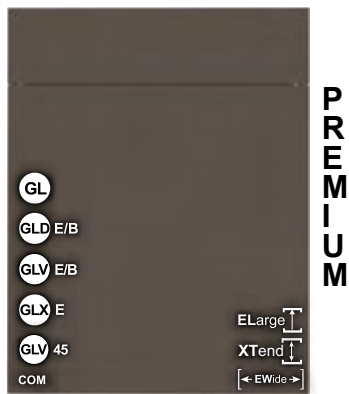

EXTREM	COM	Color de frente	Carcasa	Costado visto	W 19	W50, 75,100	XW5/XW6	Zócalos	Estantes
P385 022	P485 022	negro	KS	XTR	XTR	XTR	XTR	XTR	KS
P385 017	P485 017	grafito	KS	XTR	XTR	XTR	XTR	XTR	KS
P385 044	P485 044	londra	KS	XTR	XTR	XTR	XTR	XTR	KS
P385 007	P485 007	optiwhite	KS	XTR	XTR	XTR	XTR	XTR	KS
P385 243	P485 243	orion	KS	XTR	XTR	XTR	XTR	XTR	KS
P385 244	P485 244	shell	KS	XTR	XTR	XTR	XTR	XTR	KS
P385 101	P485 101	snow	KS	XTR	XTR	XTR	XTR	XTR	KS

### Vitrinas

L Vitrina con montantes verticales

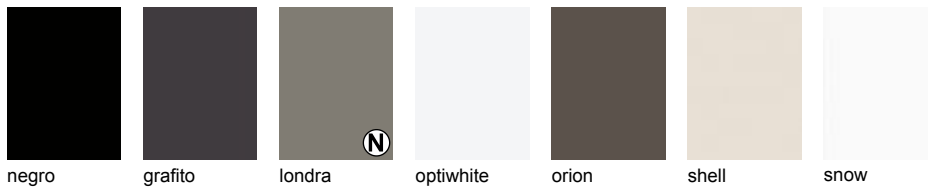

Estratificado extra mate, acabado seda ultramate antihuellas. 1,0 mm canteado sin juntas a cuatro cantos.

### Configuración de posiciones de tirador EXTREM

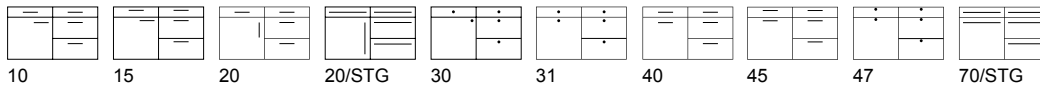

# URBAN

## Estratificado imitando cemento

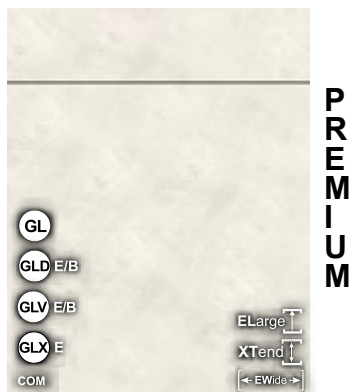

URBAN	COM	Color de frente	Carcasa	Costado visto	W 19	W50, 75,100	XW5/XW6	Zócalos	Estantes
P265 062	P365 062	cemento blanco	*	SZ	SZ	SZ	SZ	SZ	-

### Vitrinas

L Vitrina con montantes verticales

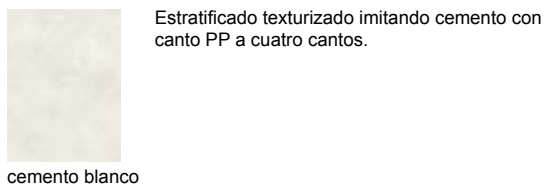

Estratificado texturizado imitando cemento con canto PP a cuatro cantos.

### Configuración de posiciones de tirador URBAN

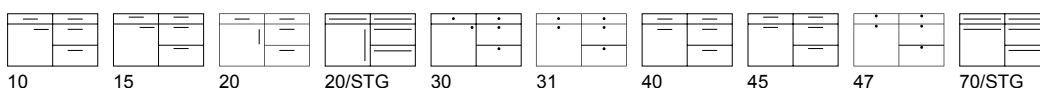

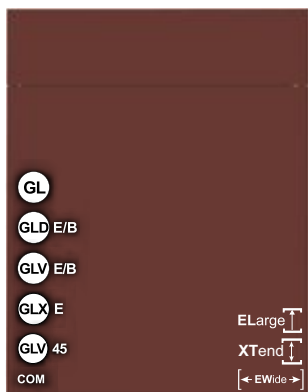

FENIX	COM	Color de frente	Carcasa	Costado visto	W 19	W 50	XW5/ XW6	Zócalos	Estantes
P310 006	P510 006	bianco	KS	SM/SMF	SM/SMF	SM/SMF	SMF	SM/SMF	SM
P310 022	P510 022	negro	KS	SMF	SMF	SMF	SMF	SMF	-
P310 134	P510 134	bromo	*	SMF	SMF	SMF	SMF	SMF	-
P310 135	P510 135	cacao	*	SMF	SMF	SMF	SMF	SMF	-
P310 091	P510 091	gris claro	*	SMF	SMF	SMF	SMF	SMF	-
P310 034	P510 034	bianco kos	KS	SM/SMF	SM/SMF	SM/SMF	SMF	SM/SMF	SM
P310 044	P510 044	londra	KS	SMF	SMF	SMF	SMF	SMF	-
P310 110	P510 110	azul noche	*	SMF	SMF	SMF	SMF	SMF	-
P310 007	P510 007	optiwhite	KS	SM/SMF	SM/SMF	SM/SMF	SMF	SM/SMF	SM
P310 136	P510 136	rosso	*	SMF	SMF	SMF	SMF	SMF	-
P310 137	P510 137	verde	*	SMF	SMF	SMF	SMF	SMF	-

Vitrinas

L Vitrina con montantes verticales



bianco negro bromo cacao gris claro blanco kos

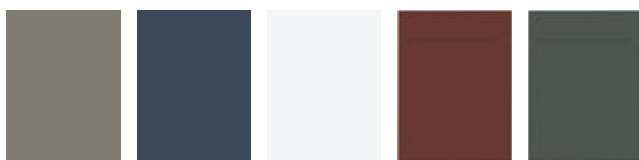

londra azul noche optiwhite rosso verde

Estratificado mate con **propiedades especiales**, canteado sin juntas a cuatro cantos.

PROPIEDADES FENIX

Resistente a la luz. Resistente a productos de limpieza. Resistente a productos de base ácida. Superficie con nanotecnología. Óptica ultramate con tacto suave. Antihuellas. Antibacteriano. Antiestático. Resistente a la abrasión y las ralladuras. Se pueden reparar los daños superficiales con una goma o una plancha a 80°.

Configuración de posiciones de tirador FENIX

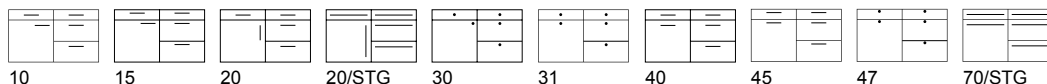

10 15 20 20/STG 30 31 40 45 47 70/STG

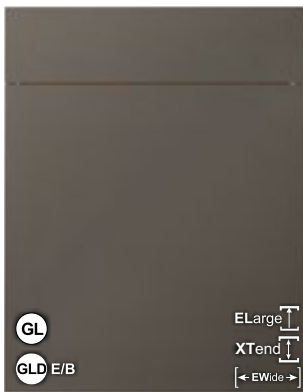

PREMIUM

ART-GLAS MATT	Color de frente	Carcasa	Costado visto	W 19	W50, 75,100	XW5/XW6	Zócalos	Estantes
P383 179	aureo	KS grava	ACM	ACM*	-	ACM	ACM	KS grava
P383 006	bianco	KS bianco	ACM	ACM*	-	ACM	ACM	KS bianco
P383 022	negro	KS negro	ACM	ACM*	-	ACM	ACM	KS negro
P383 017	grafito	KS grafito	ACM	ACM*	-	ACM	ACM	KS grafito
P383 181	luminoso	*	ACM	ACM*	-	ACM	ACM	-
P383 180	opale	*	ACM	ACM*	-	ACM	ACM	-
P383 101	snow	KS snow	ACM	ACM*	-	ACM	ACM	KS snow
P383 188	terricio	*	ACM	ACM*	-	ACM	ACM	-
P383 187	titanio	*	ACM	ACM*	-	ACM	ACM	-

**PROPIEDADES DEL EFECTO VIDRIO MATE:**

- superficie súper mate
- 50% más ligera
- 10 veces más resistente a los impactos que el vidrio real
- alta resistencia al rayado
- fácil limpieza gracias a nano -propiedades
- certificado TÜV
- perforación posible

\* ¡los costados están disponibles con un solo lado acrílico, el dorso es laminado del mismo color!

**Vitrinas**

Solo están disponibles las vitrinas universales

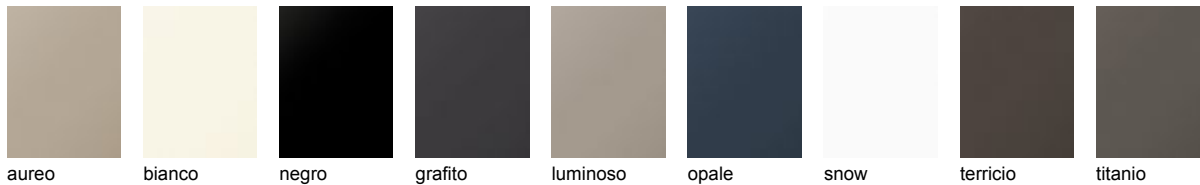

Frontal de acrílico efecto vidrio de alta calidad con borde biselado mate

Configuración de posiciones de tirador

ART-GLAS MATT

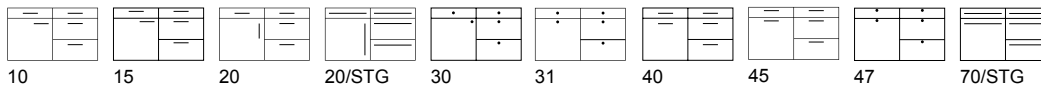

# EFECTO

# Lacado mate metálico



PREMIUM

EFFETTO	COM	Color de frente	Carcasa	Costado visto	W 19	W50+100	XW5/XW6	Zócalos	Estantes
P506 182	P606 182	bronce oscuro	*	LM	LM	LM	LM	LM	-
P506 186	P606 186	bronce claro	*	LM	LM	LM	LM	LM	-
P506 183	P606 183	silver	*	LM	LM	LM	LM	LM	-
P506 184	P606 184	titan	*	LM	LM	LM	LM	LM	-

**CADA FRENTE ES ÚNICO**

La capa superficial consiste en un lacado especial metalizado, realizado en su mayoría de manera manual. Los diferentes tonos y veteados de cada pieza son aleatorios y ese es el efecto deseado. Únicamente mediante este proceso se consigue dotar al mobiliario de este aspecto único.

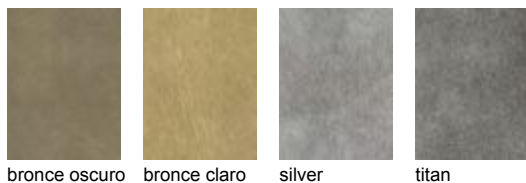

Efecto metalizado con canteados en el mismo lacado radio de 2 mm. El reverso viene en un color igual al lacado.

Configuración de posiciones de tirador

EFECTO

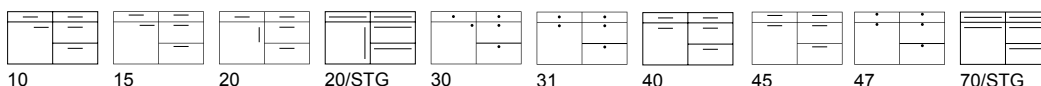





P  
R  
E  
M  
I  
U  
M

**Vitrinas**  
L Vitrina con montantes verticales

LUNA R2	COM	Color de frente	Carcasa	Costado visto	W 19	W 50	XW5/ XW6	Zócalos	Estantes		
<b>P219</b>	101	<b>P319</b>	101	snow	KS	UM/ML	UM/ML	ML	ML	UM/ML	UM

LUNA R2 RAL	Color de frente	Carcasa	Costado visto	W 19	W 50	XW5/ XW6	Zócalos	Estantes	
<b>P293</b>	000	RAL, Sikkens, NCS	*	ML	ML	ML	ML	ML	-

No disponibles Luna RAL-COM!



L  
I  
T  
E

**Vitrinas**  
Solo están disponibles las vitrinas universales

LUNA R2	Color de frente	Carcasa	Costado visto	W 19	W 50	XW5/ XW6	Zócalos	Estantes	
<b>L219</b>	101	snow	*	UM/ML	UM/ML	ML	ML	UM/ML	UM

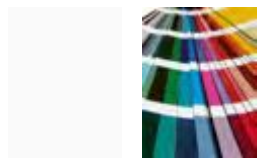

snow  
Colores RAL,  
Sikkens,  
NCS

### Colores RAL, Sikkens, NCS

La posibilidad de lacado en carta de color solo está disponible para cocinas completas. En pedidos pequeños hasta 10 puertas, se valorará bajo demanda y con suplemento. No disponibles colores metálicos!

Se deben solicitar frentes y puertas RAL dentro de los siguientes 6 meses desde el pedido, a fin de evitar diferencias menores de color.

Lacado mate con radio de 2 mm.

**XTend** Puertas XTend (a medida), con canto inferior metálico

Configuración de posiciones de tirador LUNA R2 + RAL

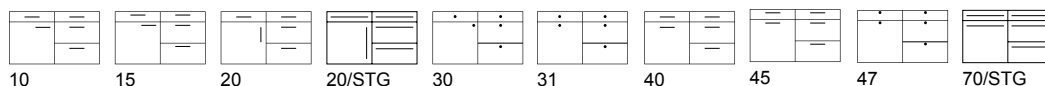



PREMIUM

Vitrinas

G/GA/GM/R Vitrina con marco cuadrado,  
L Vitrina con montantes verticales

LUNA MICRON	COM	Color de frente	Carcasa	Costado visto	WWR 19	W 50	XW5/XW6	Zócalos	Estantes
P311 006	P471 006	bianco	KS	MLMi	MLMi	MLMi	MLMi	MLMi	KS
P311 022	P471 022	negro	KS	MLMi	MLMi	MLMi	MLMi	MLMi	KS
P311 063	P471 063	carbón	KS	MLMi	MLMi	MLMi	MLMi	MLMi	KS
P311 017	P471 017	grafito	KS	MLMi	MLMi	MLMi	MLMi	MLMi	KS
P311 024	P471 024	cachemir	KS	MLMi	MLMi	MLMi	MLMi	MLMi	KS
P311 064	P471 064	grava	KS	MLMi	MLMi	MLMi	MLMi	MLMi	KS
P311 044	P471 044	londra	KS	MLMi	MLMi	MLMi	MLMi	MLMi	KS
P311 208	P471 208	marone	*	MLMi	MLMi	MLMi	MLMi	MLMi	-
P311 110	P471 110	azul noche	*	MLMi	MLMi	MLMi	MLMi	MLMi	-
P311 112	P471 112	musgo	*	MLMi	MLMi	MLMi	MLMi	MLMi	-
P311 032	P471 032	oliva	*	MLMi	MLMi	MLMi	MLMi	MLMi	-
P311 243	P471 243	orion	KS	MLMi	MLMi	MLMi	MLMi	MLMi	KS
P311 209	P471 209	seta	*	MLMi	MLMi	MLMi	MLMi	MLMi	-
P311 244	P471 244	shell	KS	MLMi	MLMi	MLMi	MLMi	MLMi	KS
P311 101	P471 101	snow	KS	MLMi	MLMi	MLMi	MLMi	MLMi	KS
P311 113	P471 113	verde abeto	*	MLMi	MLMi	MLMi	MLMi	MLMi	-
P311 210	P471 210	urbano	*	MLMi	MLMi	MLMi	MLMi	MLMi	-
RAL									
P503 000		RAL-, Sikkens-, NCS	*	MLMi	MLMi	MLMi	MLMi	MLMi	-

LUNA Micron RAL COM no está disponible

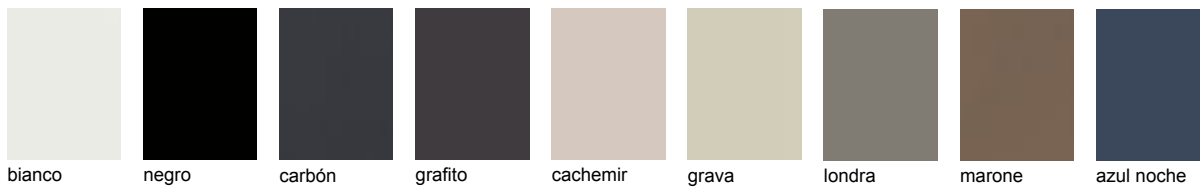

Laca estructurada Micron con radio de 2 mm.



Colores RAL, Sikkens, NCS

La posibilidad de lacado en carta de color solo está disponible para cocinas completas. En pedidos pequeños hasta 10 puertas, se valorará bajo demanda y con suplemento. No disponibles colores metálicos!

Se deben solicitar frentes y puertas RAL dentro de los siguientes 6 meses desde el pedido, a fin de evitar diferencias menores de color.

Configuración de posiciones de tirador

LUNA MICRON

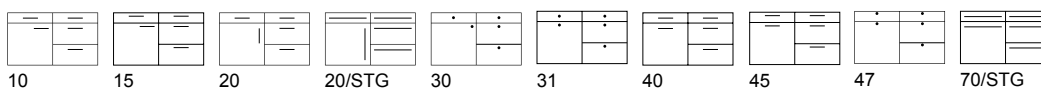

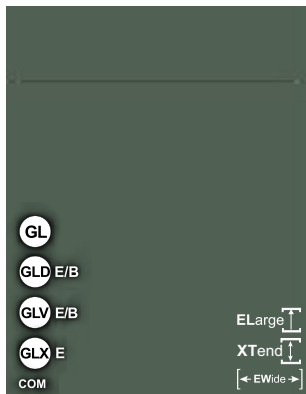

**Vitrinas**  
G/GA/GM/R Vitrina con marco,  
L vitrina con montantes verticales laterales

LUNA SOFT	COM	Color de frente	Carcasa	Costado visto	W/WR 19	W 50	XW5/ XW6	Zócalos	Estantes
P340 006	P540 006	bianco	KS	MLSO	MLSO	MLSO	MLSO	MLSO	KS
P340 022	P540 022	negro	KS	MLSO	MLSO	MLSO	MLSO	MLSO	KS
P340 063	P540 063	carbón	KS	MLSO	MLSO	MLSO	MLSO	MLSO	KS
P340 017	P540 017	grafito	KS	MLSO	MLSO	MLSO	MLSO	MLSO	KS
P340 024	P540 024	cachemir	KS	MLSO	MLSO	MLSO	MLSO	MLSO	KS
P340 064	P540 064	grava	KS	MLSO	MLSO	MLSO	MLSO	MLSO	KS
P340 044	P540 044	londra	KS	MLSO	MLSO	MLSO	MLSO	MLSO	KS
P340 208	P540 208	marone	*	MLSO	MLSO	MLSO	MLSO	MLSO	-
P340 110	P540 110	azul noche	*	MLSO	MLSO	MLSO	MLSO	MLSO	-
P340 112	P540 112	musgo	*	MLSO	MLSO	MLSO	MLSO	MLSO	-
P340 032	P540 032	oliva	*	MLSO	MLSO	MLSO	MLSO	MLSO	-
P340 243	P540 243	orion	KS	MLSO	MLSO	MLSO	MLSO	MLSO	KS
P340 209	P540 209	seta	*	MLSO	MLSO	MLSO	MLSO	MLSO	-
P340 244	P540 244	shell	KS	MLSO	MLSO	MLSO	MLSO	MLSO	KS
P340 101	P540 101	snow	KS	MLSO	MLSO	MLSO	MLSO	MLSO	KS
P340 113	P540 113	verde abeto	*	MLSO	MLSO	MLSO	MLSO	MLSO	-
P340 210	P540 210	urbano	*	MLSO	MLSO	MLSO	MLSO	MLSO	-

**Propiedades de la laca antihuellas:**

- look ultramate
- sensación agradable, suave y aterciopelada
- antireflectante
- absolutamente ninguna huella queda visible

**Anotación:**

- La laca tiene solo cierta resistencia antichoque



bianco negro carbón grafito cachemir grava londra marone azul noche



musgo oliva orion seta shell snow verde abeto urbano

Frente: Lacado mate sobre MDF anti-huellas, radio 2 mm

**Configuración de posiciones de tirador LUNA SOFT**

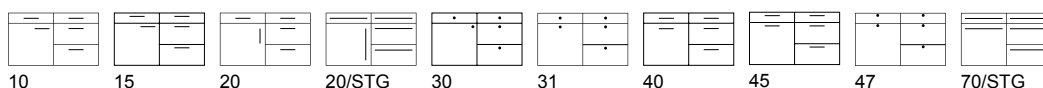

10 15 20 20/STG 30 31 40 45 47 70/STG



### Vitrinas

R Vitrina con marco  
Puerta con marco de una pieza hasta  
máx.1690 mm de altura

INSPIRATION SOFT	Color de frente	Carcasa	Costado visto	W/WR 19	W 50	KL/LL	Zócalos	Estantes
P423 006	bianco	KS	MLSO	MLSO	MLSO	-	MLSO	KS
P423 022	negro	KS	MLSO	MLSO	MLSO	-	MLSO	KS
P423 063	carbón	KS	MLSO	MLSO	MLSO	-	MLSO	KS
P423 017	grafito	KS	MLSO	MLSO	MLSO	-	MLSO	KS
P423 024	cachemir	KS	MLSO	MLSO	MLSO	-	MLSO	KS
P423 064	grava	KS	MLSO	MLSO	MLSO	-	MLSO	KS
P423 044	londra	KS	MLSO	MLSO	MLSO	-	MLSO	KS
P423 208	marone	*	MLSO	MLSO	MLSO	-	MLSO	-
P423 110	azul noche	*	MLSO	MLSO	MLSO	-	MLSO	-
P423 112	musgo	*	MLSO	MLSO	MLSO	-	MLSO	-
P423 032	oliva	*	MLSO	MLSO	MLSO	-	MLSO	-
P423 243	orion	KS	MLSO	MLSO	MLSO	-	MLSO	KS
P423 209	seta	*	MLSO	MLSO	MLSO	-	MLSO	-
P423 244	shell	KS	MLSO	MLSO	MLSO	-	MLSO	KS
P423 101	snow	KS	MLSO	MLSO	MLSO	-	MLSO	KS
P423 113	verde abeto	*	MLSO	MLSO	MLSO	-	MLSO	-
P423 210	urbano	*	MLSO	MLSO	MLSO	-	MLSO	-

### Propiedades de la laca antihuellas:

- look ultramate
- sensación agradable, suave y aterciopelada
- antireflectante
- absolutamente ninguna huella queda visible

### Anotación:

- La laca tiene solo cierta resistencia antichoque
- Los costados laterales con relieve solo están disponibles en versión lisa, por favor, solicitar el acabado deseado de los programas Luna

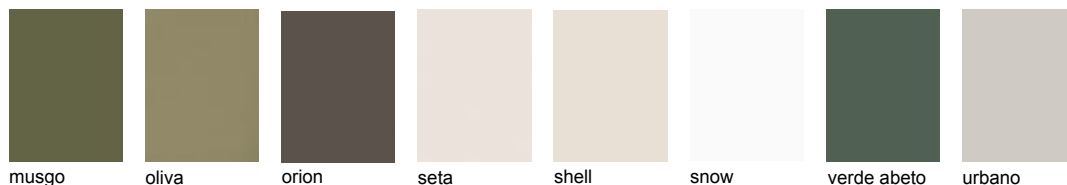

Frente: Lacado mate sobre MDF anti-huellas, con mecanizado de 45° y radio 2 mm

### Configuración de posiciones de tirador

### INSPIRATION SOFT

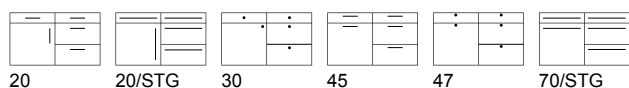



**Vitrinas**  
R Vitrina con marco  
Puerta con marco de una pieza hasta  
máx. 1690 mm de altura

ELEGANCE SOFT	Color de frente	Carcasa	Costado visto	W/WR 19	W 50	KL/LL	Zócalos	Estantes
P424 006	bianco	KS	MLSO	MLSO	MLSO	-	MLSO	KS
P424 022	negro	KS	MLSO	MLSO	MLSO	-	MLSO	KS
P424 063	carbón	KS	MLSO	MLSO	MLSO	-	MLSO	KS
P424 017	grafito	KS	MLSO	MLSO	MLSO	-	MLSO	KS
P424 024	cachemir	KS	MLSO	MLSO	MLSO	-	MLSO	KS
P424 064	grava	KS	MLSO	MLSO	MLSO	-	MLSO	KS
P424 044	londra	KS	MLSO	MLSO	MLSO	-	MLSO	KS
P424 208	marone	*	MLSO	MLSO	MLSO	-	MLSO	-
P424 110	azul noche	*	MLSO	MLSO	MLSO	-	MLSO	-
P424 112	musgo	*	MLSO	MLSO	MLSO	-	MLSO	-
P424 032	oliva	*	MLSO	MLSO	MLSO	-	MLSO	-
P424 243	orion	KS	MLSO	MLSO	MLSO	-	MLSO	KS
P424 209	seta	*	MLSO	MLSO	MLSO	-	MLSO	-
P424 244	shell	KS	MLSO	MLSO	MLSO	-	MLSO	KS
P424 101	snow	KS	MLSO	MLSO	MLSO	-	MLSO	KS
P424 113	verde abeto	*	MLSO	MLSO	MLSO	-	MLSO	-
P424 210	urbano	*	MLSO	MLSO	MLSO	-	MLSO	-

### Propiedades de la laca antihuellas:

- look ultramate
- sensación agradable, suave y aterciopelada
- antireflectante
- absolutamente ninguna huella queda visible

### Anotación:

- **La laca tiene solo cierta resistencia antichoque**
- Los costados laterales con relieve solo están disponibles en versión lisa, por favor, solicitar el acabado deseado de los programas Luna

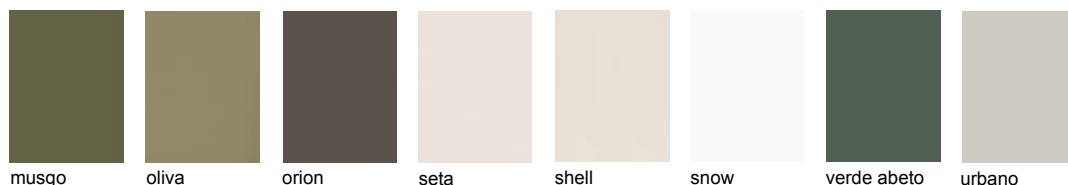
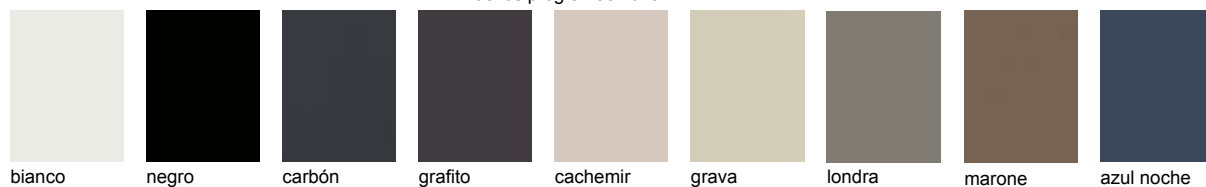

Frente: Lacado mate **anti-huellas** a doble marco sobre MDF con radio de 2 mm

### Configuración de posiciones de tirador ELEGANCE SOFT

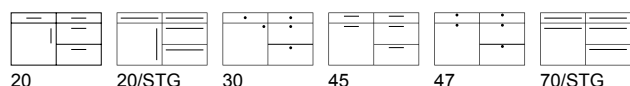



P  
R  
E  
M  
I  
U  
M



**UNO**  
con una ranura vertical  
en el centro



**R15**  
con ranuras verticales  
cada 150 mm  
**Anotación**  
Las siguientes anchuras  
tienen distancia entre  
ranuras especial:  
40+80 cm = 132 mm  
50+100 cm = 165 mm



**R20**  
con ranuras verticales  
cada 200 mm  
**Anotación**  
Las siguientes anchuras  
tienen distancia entre  
ranuras especial:  
30 cm = 148 mm  
45+90 cm = 223 mm  
50 cm = 248 mm

**Vitrina**

Vitrina R marco R,  
L Vitrina con montantes verticales

**Propiedades de la laca antihuellas:**

- look ultramate
- sensación agradable, suave y aterciopelada
- antireflectante
- absolutamente ninguna huella queda visible

**Anotación:**

- La laca tiene solo cierta resistencia antichoque
- Los costados laterales con relieve solo están disponibles en versión lisa, por favor, solicitar el acabado deseado de los programas Luna

				Costado							
ZERO	UNO	R15	R20	Color de frente	Carcasa	Costado visto	W/WR 19	W 50	KL/LL	Zócalos	Estantes
P312 006	P313 006	P314 006	P315 006	bianco	KS	MLSO	MLSO	MLSO	-	MLSO	KS
P312 022	P313 022	P314 022	P315 022	negro	KS	MLSO	MLSO	MLSO	-	MLSO	KS
P312 063	P313 063	P314 063	P315 063	carbón	KS	MLSO	MLSO	MLSO	-	MLSO	KS
P312 017	P313 017	P314 017	P315 017	grafito	KS	MLSO	MLSO	MLSO	-	MLSO	KS
P312 024	P313 024	P314 024	P315 024	cachemir	KS	MLSO	MLSO	MLSO	-	MLSO	KS
P312 064	P313 064	P314 064	P315 064	grava	KS	MLSO	MLSO	MLSO	-	MLSO	KS
P312 044	P313 044	P314 044	P315 044	londra	KS	MLSO	MLSO	MLSO	-	MLSO	KS
P312 208	P313 208	P314 208	P315 208	marone	*	MLSO	MLSO	MLSO	-	MLSO	-
P312 110	P313 110	P314 110	P315 110	azul noche	*	MLSO	MLSO	MLSO	-	MLSO	-
P312 112	P313 112	P314 112	P315 112	musgo	*	MLSO	MLSO	MLSO	-	MLSO	-
P312 032	P313 032	P314 032	P315 032	oliva	*	MLSO	MLSO	MLSO	-	MLSO	-
P312 243	P313 243	P314 243	P315 243	orion	KS	MLSO	MLSO	MLSO	-	MLSO	KS
P312 209	P313 209	P314 209	P315 209	seta	*	MLSO	MLSO	MLSO	-	MLSO	-
P312 244	P313 244	P314 244	P315 244	shell	KS	MLSO	MLSO	MLSO	-	MLSO	KS
P312 101	P313 101	P314 101	P315 101	snow	KS	MLSO	MLSO	MLSO	-	MLSO	KS
P312 113	P313 113	P314 113	P315 113	verde abeto	*	MLSO	MLSO	MLSO	-	MLSO	-
P312 210	P313 210	P314 210	P315 210	urbano	*	MLSO	MLSO	MLSO	-	MLSO	-

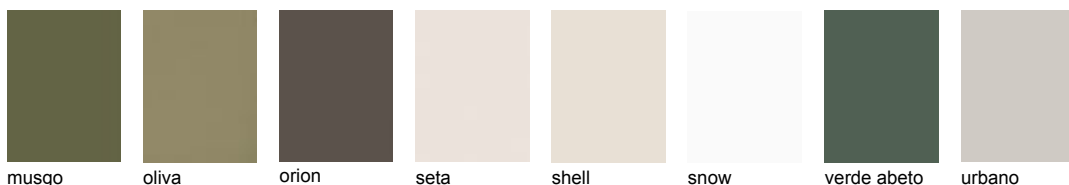
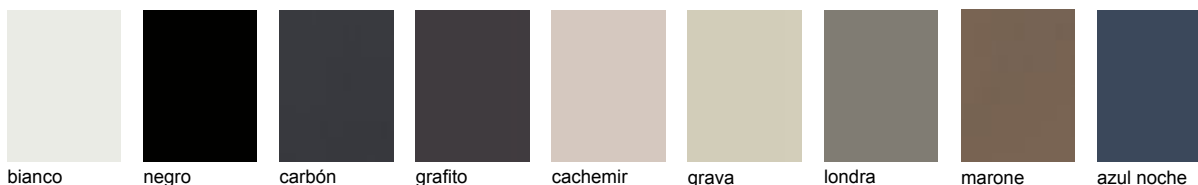

Frente: lacado mate antihuellas,  
posibles acabados Uno / R15 / R20  
con ranurado fino

Configuración de posiciones de tirador

MILA SOFT ZERO

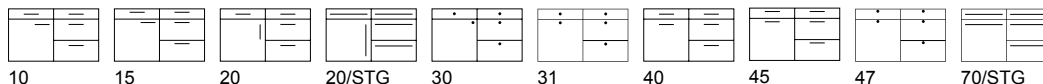

Configuración de posiciones de tirador

MILA SOFT UNO/R15/R20

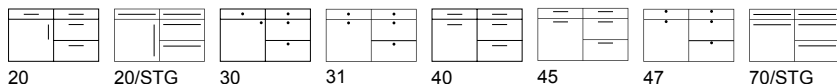



**Acabados  
brillantes**



PREMIUM

	LUCE	COM	Color de frente	Carcasa	Costado visto	W 19	W50, 75,100	XW5/XW6	Zócalos	Estantes
GLV 45	P218 006	P353 006	bianco	KS	UVHG/SG	UVHG/SG	SG	UVHG	SG	SG
	P218 095	P353 095	grigio	-	UVHG	UVHG	-	UVHG	UVHG	-
	P218 024	P353 024	cachemir	KS	UVHG/EG	UVHG/EG	EG	UVHG	EG	EG
GLV 45	P218 007	P353 007	optiwhite	KS	UVHG/SG	UVHG/SG	SG	UVHG	SG	SG
GLV 45	P218 101	P353 101	snow	KS	UVHG/SG	UVHG/SG	SG	UVHG	SG	SG

Vitrinas

L Vitrina con montantes verticales



LITE

	LUCE	Color de frente	Carcasa	Costado visto	W 19	W50, 75,100	XW5/XW6	Zócalos	Estantes
	L218 006	bianco	KS	UVHG/SG	UVHG/SG	SG	UVHG	SG	SG
	L218 095	grigio	*	UVHG	UVHG	-	UVHG	UVHG	-
	L218 024	cachemir	*	UVHG/EG	UVHG/EG	EG	UVHG	EG	EG
	L218 007	optiwhite	*	UVHG/SG	UVHG/SG	SG	UVHG	SG	SG
	L218 101	snow	*	UVHG/SG	UVHG/SG	SG	UVHG	SG	SG

Vitrinas

Solo están disponibles las vitrinas universales





NEW

LUCE	Color de frente	Carcasa	Costado visto	W 19	W50, 75, 100	XW5/ XW6	Zócalos	Estantes
N218 006	bianco	KS	UVHG/SG	UVHG/SG	-	UVHG	SG	SG
N218 095	grigio	*	UVHG	UVHG	-	UVHG	UVHG	-
N218 024	cachemir	*	UVHG/EG	UVHG/EG	-	UVHG	EG	EG
N218 007	optiwhite	*	UVHG/SG	UVHG/SG	-	UVHG	SG	SG
N218 101	snow	*	UVHG/SG	UVHG/SG	-	UVHG	SG	SG

**Vitrinas**  
L Vitrina con montantes verticales

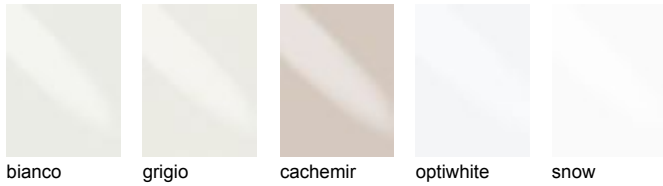

Lacado alto brillo anti UV,  
cantedo láser a cuatro cantos

Configuración de posiciones de tirador LUCE

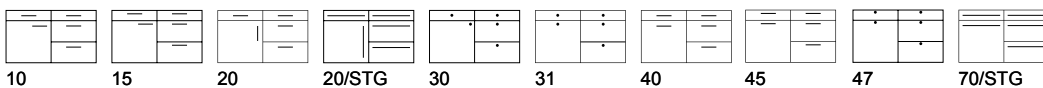

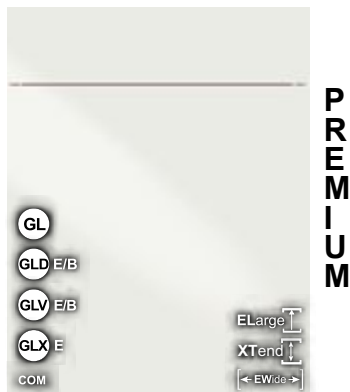

PREMIUM

**Vitrinas**

L Vitrina con montantes verticales

ESPRIT	COM	Color de frente	Carcasa	Costado visto	W 19	W50, 75,100	XW5/XW6	Zócalos	Estantes
P112 006	P225 006	bianco	KS	SG	SG	SG	SG	SG	SG
P112 007	P225 007	optiwhite	KS	SG	SG	SG	SG	SG	SG
P112 101	P225 101	snow	KS	SG	SG	SG	SG	SG	SG

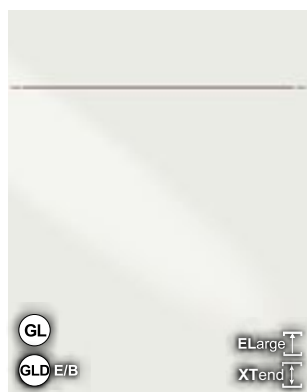

LITE

**Vitrinas**

Solo están disponibles las vitrinas universales

ESPRIT	Color de frente	Carcasa	Costado visto	W 19	W50, 75,100	XW5/XW6	Zócalos	Estantes
L112 006	bianco	KS	SG	SG	SG	SG	SG	SG
L112 007	optiwhite	*	SG	SG	SG	SG	SG	SG
L112 101	snow	*	SG	SG	SG	SG	SG	SG



NEW

**Vitrinas**

L Vitrina con montantes verticales

ESPRIT	Color de frente	Carcasa	Costado visto	W 19	W50, 75,100	XW5/XW6	Zócalos	Estantes
N112 006	bianco	KS	SG	SG	-	SG	SG	SG
N112 007	optiwhite	*	SG	SG	-	SG	SG	SG
N112 101	snow	*	SG	SG	-	SG	SG	SG



Estratificado alto brillo con canteado sin juntas a cuatro cantos.

Configuración de posiciones de tirador

ESPRIT

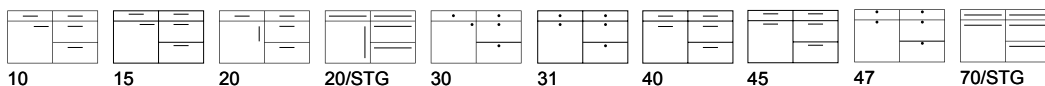

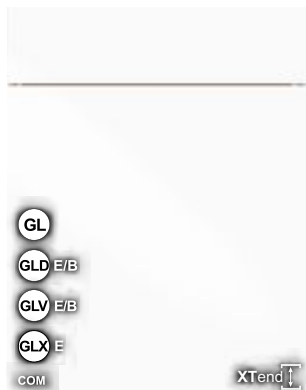

P  
R  
E  
M  
I  
U  
M

**Vitrinas**  
L Vitrina con montantes verticales

PASSION	COM	Color de frente	Carcasa	Costado visto	W 19	W 50	XW5/XW6	Zócalos	Estantes	
P247	101	P357 101	snow	KS	SG/LG	SG/LG	SG/LG	LG	SG/LG	SG
PASSION R2 RAL		Color de frente	Carcasa	Costado visto	W 19	W 50	XW5/XW6	Zócalos	Estantes	
P557	000	RAL, Sikkens, NCS	*	LG	LG	LG	LG	LG	LG	-

PASSION RAL COM no está disponible



L  
I  
T  
E

**Vitrinas**  
Solo están disponibles las vitrinas universales

PASSION	Color de frente	Carcasa	Costado visto	W 19	W 50	XW5/XW6	Zócalos	Estantes	
L247	101	snow	*	SG/LG	SG/LG	SG/LG	LG	SG/LG	SG

XTend Puertas XTend (a medida), con canto inferior metálico

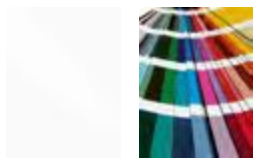

snow  
Colores RAL, Sikkens, NCS

**Colores RAL, Sikkens, NCS**

La posibilidad de lacado en carta de color solo está disponible para cocinas completas. En pedidos pequeños hasta 10 puertas, se valorará bajo demanda y con suplemento. No disponibles colores metálicos!

GL XTend

Lacado alto brillo con radio de 2 mm.

Se deben solicitar frentes y puertas RAL dentro de los siguientes 6 meses desde el pedido, a fin de evitar diferencias menores de color.

Configuración de posiciones de tirador PASSION + RAL

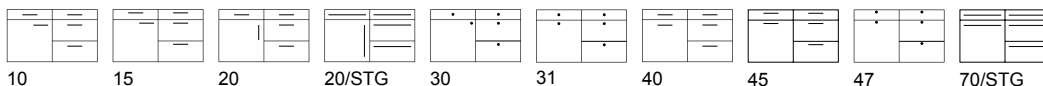



**P  
R  
E  
M  
I  
U  
M**

ART-GLAS GLOSS	Color de frente	Carcasa	Costado visto	W 19	W50, 75,100	XW5/XW6	Zócalos	Estantes
<b>P316 006</b>	bianco	KS	ACG	ACG*	-	ACG	ACG	-
<b>P316 022</b>	negro	KS	ACG	ACG*	-	ACG	ACG	-
<b>P316 105</b>	fumo	*	ACG	ACG*	-	ACG	ACG	-
<b>P316 024</b>	cachemir	KS	ACG	ACG*	-	ACG	ACG	-
<b>P316 101</b>	snow	KS	ACG	ACG*	-	ACG	ACG	-

\* ¡los costados están disponibles con un solo lado acrílico, el dorso es laminado del mismo color!

**PROPIEDADES DEL EFECTO VIDRIO BRILLANTE:**

- efecto de brillo profundo simulando vidrio
- 50% más ligero
- 10 veces más resistente a los impactos que el vidrio real
- alta resistencia a los rayones
- fácil de limpiar gracias a las nanopropiedades
- certificado TÜV - perforación posible

**Vitrinas**

Solo están disponibles las vitrinas universales

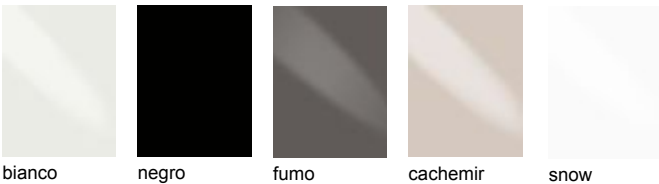

Frontal de acrílico de efecto cristal de alta calidad con borde biselado brillante

Configuración de posiciones de tirador ART-GLAS GLOSS

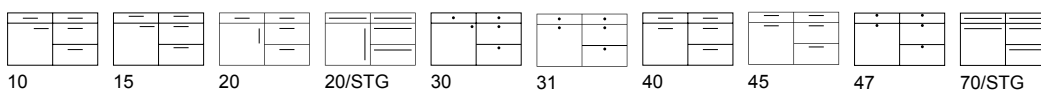



**Acabados  
polilamina-  
dos**



**ZERO**  
sin ranurado

**Vitrinas**  
R Vitrina con marco cuadrado,  
L Vitrina con montantes verticales

**PREMIUM**



**UNO**  
con una ranura vertical  
en el centro



**R20**  
con ranuras verticales cada  
200 mm  
**Anotación**  
Las siguientes anchuras  
tienen distancia entre  
ranuras especial:  
30 cm = 148 mm  
45+90 cm = 223 mm  
50 cm = 248 mm



**R15**  
con ranuras verticales cada  
150 mm  
**Anotación**  
Las siguientes anchuras  
tienen distancia entre  
ranuras especial:  
40+80 cm = 132 mm  
50+100 cm = 165 mm



**R10**  
con ranuras verticales cada  
100 mm  
**Anotación**  
Las siguientes anchuras  
tienen distancia entre  
ranuras especial:  
45 cm = 89 mm

ZERO	UNO	R20	R15	R10	Color de frente	Carcasa	Costado visto	W 19	W50, 75,100	XW5	Zócalos	Estantes
P235 006	P236 006	P239 006	P238 006	P237 006	bianco	KS	-	KS*	KS W75+100	-	KS	KS
P235 024	P236 024	P239 024	P238 024	P237 024	cachemir	KS	-	KS*	KS	-	KS	KS

**KS\*** También disponibles Costado de 19 mm con ranurados!  
**Los paneles de 50/75/100 mm no son polilaminados, en su lugar son de melamina.**

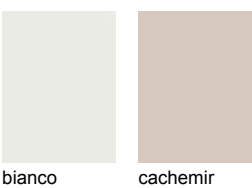

Polilaminado **mate** con o sin ranurado(s) vertical(es)

Configuración de posiciones de tirador GROOVE MATT **ZERO**

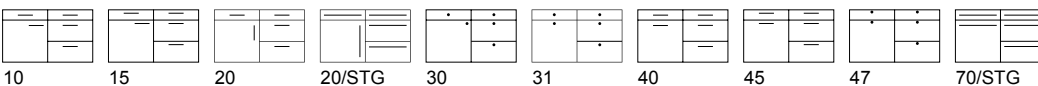

Configuración de posiciones de tirador GROOVE MATT **UNO + R20 + R15 + R10**

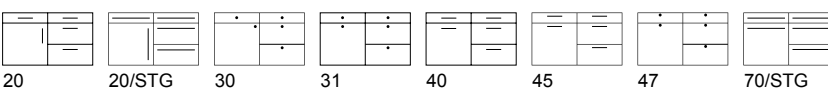



P  
R  
E  
M  
I  
U  
M

MEDA MATT	Color de frente	Carcasa	Costado visto	W 19	Pilastras	OZ 14/15 OZ 36/37 KL/LL	Zócalos	Estantes
P240 006	bianco	KS	-	KS	K	KS	KS	KS
P240 024	cachemir	KS	-	KS	K	KS	KS	KS

**Atención!**

Pilastra: K = polilaminado mate (Meda)

Las cornisas y los tapaluces vienen en lacado del mismo color

**Vitrinas**

- R Vitrina con marco cuadrado,
- L Vitrina con montantes verticales



Polilaminado sobre DM (MDF) con marco de 7 cm recortado en chaflán hacia el interior

bianco      cachemir

Configuración de posiciones de tirador      MEDA MATT

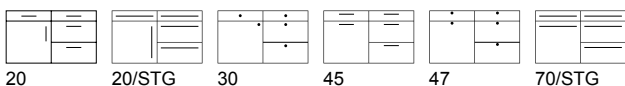

20      20/STG      30      45      47      70/STG



PREMIUM

MODERNO MATT	Color de frente	Carcasa	Costado visto	W 19	W 50, 75,100	KL/LL	Zócalos	Estantes
P241 006	bianco	KS	-	KS	KS W75+100	-	KS	KS
P241 024	cachemir	KS	-	KS	KS	-	KS	KS

Los paneles de 50/75/100 mm no son polilaminados, en su lugar son de melamina.

**Vitrinas**

R Vitrina con marco cuadrado,  
L Vitrina con montantes verticales



Polilaminado **mate** con marco de 7 cm y panel central liso

bianco

cachemir

Configuración de posiciones de tirador MODERNO MATT

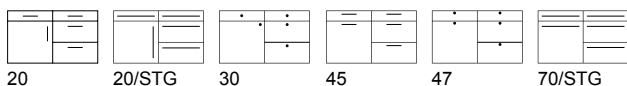





**Wood  
Edition:**

**Wood  
Range  
+  
Wood  
Specials**

# Wood Range + Wood Specials overview

---

## Wood Range Información

10 programas disponibles con distintos acabados superficiales: „Knotty raw“, „Knotty brushed“, „Striped brushed“ y „Silky smart“. Los detalles de estos programas se pueden ver a partir de la página 59.



GIRO H/V

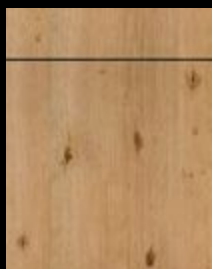

MERINO H/V

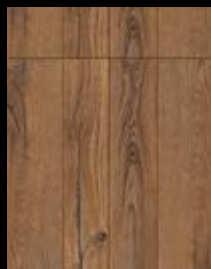

SPLIT-PLANK  
OAK V

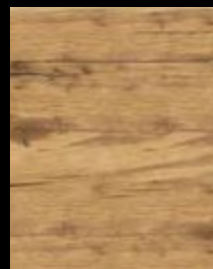

SPLIT-OAK H/V



LAMELLA



CADRE



TELAIO



STRETTO



TOSCANA



OBLIQUO H/V

---

## Wood Specials Información

8 programas disponibles con un único acabado superficial. Los detalles de estos programas se pueden ver a partir de la página 69.



REAL-OAK H/V

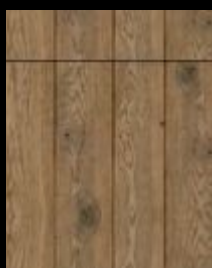

ROUGH ZERO+R15



VERTICO V

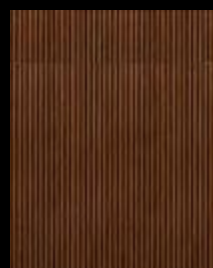

NOTCHO



BLACK STRIPE



BLACK-LINE

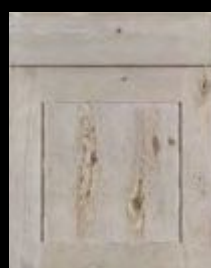

ORBITA



RIPIENO

# Wood Range + Specials

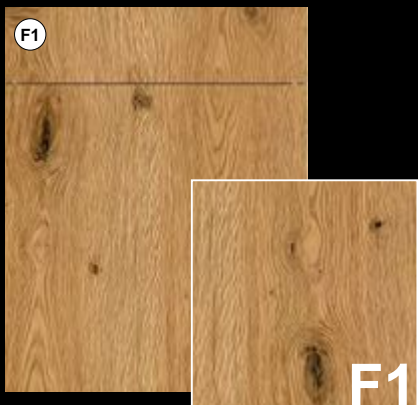

## Knotty raw

Rechapado grueso nudoso, arenado y cepillado

**F1** = *Knotty raw*

Nombre del modelo	Color de frente	Carcasa	Costado visto	Costados decorativos	XW5/ XW6	Zócalos	Estantes
P462 102	nature	*	F1	F1/*	F1	F1	

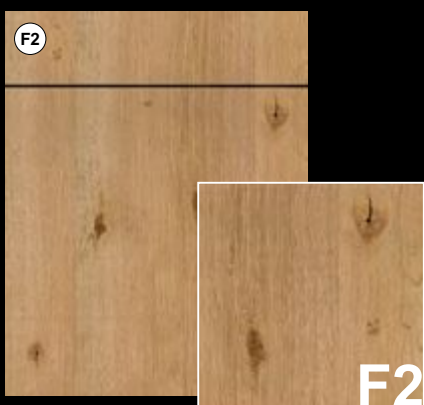

## Knotty brushed

Rechapado nudoso, cepillado profundo

**F2** = *Knotty brushed*

Nombre del modelo	Color de frente	Carcasa	Costado visto	Costados decorativos	XW5/ XW6	Zócalos	Estantes
P462 102	nature	*	F2	F2/*	F2	F2	F2



## Striped brushed

Rechapado fino poco nudoso, cepillado superficial

**F3** = *Striped brushed*

Nombre del modelo	Color de frente	Carcasa	Costado visto	Costados decorativos	XW5/ XW6	Zócalos	Estantes
P462 102	nature	*	F3	F3/*	F3	F3	F3

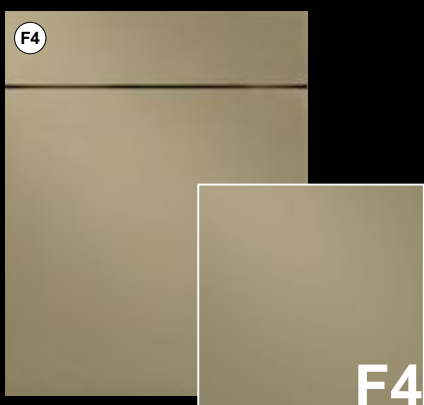

## Silky smart

Satinado, lacado

**F4** = *Silky smart*

Nombre del modelo	Color de frente	Carcasa	Costado visto	Costados decorativos	XW5/ XW6	Zócalos	Estantes
P650 032	olive	*	F4	F4/*	-	F4	F4

# Wood Range

Doortypes	Woodstructures				Woodcolours			Lacquer colours		
	F1	F2	F3	F4						
GIRO H/V										
MERINO H/V										
SPLIT-PLANK OAK V										
SPLIT-OAK H/V										
LAMELLA										
CADRE										
TELAIO										
STRETTO										

# Wood Range

Doortypes	Woodstructures				Woodcolours	Lacquer colours
	F1	F2	F3	F4		
<b>TOSCANA</b>						bianco negro oliva shell RAL, SIKKENS, NCS
<b>OBLIQUO H/V</b>					nature nogal	bianco negro oliva shell RAL, SIKKENS, NCS

Acabados en melamina

Acabados mates

Acabados brillantes

Acabados polilaminados











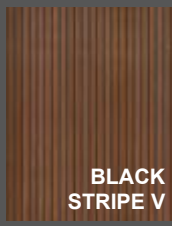

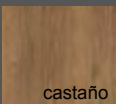
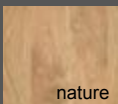
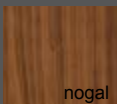

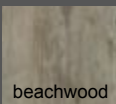
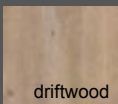
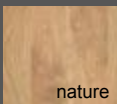

# Wood Specials

Doortypes	Woodstructures				Woodcolours	Lacquer colours
	F1	F2	F3	F4		
<b>REAL-OAK H/V</b>					tiza castaño real-nature	
<b>ROUGH ZERO+R15</b>					negro grafito pastel loam pastel shadow pastel smoke playa	
<b>VERTICO V</b>					tiza castaño driftwood nature nogal	bianco negro oliva shell RAL, SIKKENS, NCS
<b>NOTCHO</b>					nature nogal	negro RAL, SIKKENS, NCS

Wood Edition: Wood Range + Wood Specials

Tiradores, encimeras, tablas de acabados, modelos descatalogados

# Wood Specials

Doortypes	Woodstructures				Woodcolours			Lacquer colours
	F1	F2	F3	F4				
 <p>BLACK STRIPE V</p>					 castaño  nature  nogal			
 <p>BLACK-LINE</p>					 nature			
 <p>ORBITA</p>					 beachwood  driftwood  nature	 <p>RAL, SIKKENS, NCS</p>		
 <p>RIPIENO</p>					 beachwood  driftwood  nature	 <p>RAL, SIKKENS, NCS</p>		

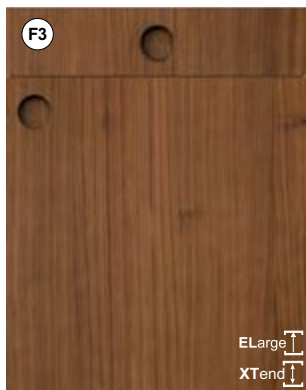

**Vitrinas**  
Solo vitrinas universales disponibles

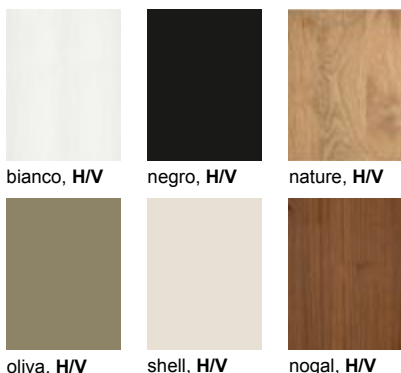

Colores RAL, Sikkens, NCS



La posibilidad de lacado en carta de color solo está disponible para cocinas completas. En pedidos pequeños hasta 10 puertas, se valorará bajo demanda y con suplemento. No disponibles colores metálicos!

Configuración de posiciones de tirador

GIRO H/V F2, F3

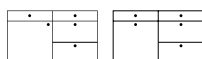

30

31

## F2

## Knotty brushed

Frente: 20 mm de grosor, rechapado de roble/nogal sobre tablero de MDF negro, cepillado con relieve, con sistema de apertura mecanizado de 60 mm, reverso del mismo color.

Si no se especifica ningún sistema de apertura en el pedido, se recibe de serie en el mismo color y dirección de veteado H/V que el frente. Si desea que sea diferente, seleccionar un color diferente con veteado H o V de la tabla siguiente.

GIRO H	Color de frente	Carcasa	Costado visto	Costados decorativos	XW5/ XW6	Zócalos	Estantes
P520 102	nature, H	*	F2	F2/*	-	F2	F2
P520 216	nogal, H	*	F2	F2/*	-	F2	F2
P520 006	bianco, H	KS	F2	F2/*	-	F2	F2
P520 022	negro, H	KS	F2	F2/*	-	F2	F2
P520 032	oliva, H	*	F2	F2/*	-	F2	F2
P520 244	shell, H	KS	F2	F2/*	-	F2	F2

### RAL

GIRO V	Color de frente	Carcasa	Costado visto	Costados decorativos	XW5/ XW6	Zócalos	Estantes
P521 102	nature, V	*	F2	F2/*	-	F2	F2
P521 216	nogal, V	*	F2	F2/*	-	F2	F2
P521 006	bianco, V	KS	F2	F2/*	-	F2	F2
P521 022	negro, V	KS	F2	F2/*	-	F2	F2
P521 032	oliva, V	*	F2	F2/*	-	F2	F2
P521 244	shell, V	KS	F2	F2/*	-	F2	F2

### RAL

P530 000	RAL-, Sikkens-, NCS, V	*	F2	F2/*	-	F2	F2
----------	------------------------	---	----	------	---	----	----

F2/\* Para este acabado, hay disponibles costados lisos (OLWR) o ranurados (OLW) de los siguientes grosores: 19,50,75 y 100 mm.

## F3

## Striped brushed

Frente: 20 mm de grosor, rechapado de roble/nogal sobre tablero de MDF negro, cepillado liso, con sistema de apertura mecanizado de 60 mm, reverso del mismo color.

Si no se especifica ningún sistema de apertura en el pedido, se recibe de serie en el mismo color y dirección de veteado H/V que el frente. Si desea que sea diferente, seleccionar un color diferente con veteado H o V de la tabla siguiente.

GIRO H	Color de frente	Carcasa	Costado visto	Costados decorativos	XW5/ XW6	Zócalos	Estantes
P546 102	nature, H	*	F3	F3/*	-	F3	F3
P546 216	nogal, H	*	F3	F3/*	-	F3	F3
P546 006	bianco, H	KS	F3	F3/*	-	F3	F3
P546 022	negro, H	KS	F3	F3/*	-	F3	F3
P546 032	oliva, H	*	F3	F3/*	-	F3	F3
P546 244	shell, H	KS	F3	F3/*	-	F3	F3

### RAL

P550 000	RAL-, Sikkens-, NCS, H	*	F3	F3/*	-	F3	F3
----------	------------------------	---	----	------	---	----	----

GIRO V	Color de frente	Carcasa	Costado visto	Costados decorativos	XW5/ XW6	Zócalos	Estantes
P548 102	nature, V	*	F3	F3/*	-	F3	F3
P548 216	nogal, V	*	F3	F3/*	-	F3	F3
P548 006	bianco, V	KS	F3	F3/*	-	F3	F3
P548 022	negro, V	KS	F3	F3/*	-	F3	F3
P548 032	oliva, V	*	F3	F3/*	-	F3	F3
P548 244	shell, V	KS	F3	F3/*	-	F3	F3

### RAL

P551 000	RAL-, Sikkens-, NCS, V	*	F3	F3/*	-	F3	F3
----------	------------------------	---	----	------	---	----	----

F3/\* Para este acabado, hay disponibles costados lisos (OLWR) o ranurados (OLW) de los siguientes grosores: 19,50,75 y 100 mm.

Sistemas de apertura seleccionables:

nature H	650	nature V	651
nogal H	652	nogal V	653
bianco H	654	bianco V	655
negro H	656	negro V	657
oliva H	658	oliva V	659
shell H	660	shell V	661
RAL H	662	RAL V	663

Hay varias opciones para la posición del sistema de apertura basadas en intervalos de 130 mm.

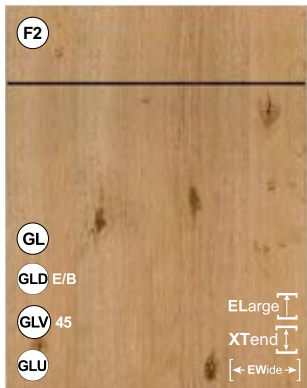

**ZERO H/V**

sin ranurado  
Frente liso rechapado

**Vitrinas**

G/GA/GM/R Vitrina con marco cuadrado (solamente para modelo ZERO),  
L Vitrina con montantes verticales

**P  
R  
E  
M  
I  
U  
M**



**UNO**

con una ranura vertical en el centro



**R20**

con ranuras verticales cada 200 mm

**Anotación**

Las siguientes anchuras tienen distancia entre ranuras especial:  
30 cm = 148 mm  
45+90 cm = 223 mm  
50 cm = 248 mm



**R15**

con ranuras verticales cada 150 mm

**Anotación**

Las siguientes anchuras tienen distancia entre ranuras especial:  
40+80 cm = 132 mm  
50+100 cm = 165 mm



**R10**

con ranuras verticales cada 100 mm

**Anotación**

Las siguientes anchuras tienen distancia entre ranuras especial:  
45 cm = 89 mm



beachwood tiza castaño driftwood nature nogal solamente en F2 + F3



Colores RAL, Sikkens, NCS

La posibilidad de lacado en carta de color solo está disponible para cocinas completas. En pedidos pequeños hasta 10 puertas, se valorará bajo demanda y con suplemento. No disponibles colores metálicos!

**F1/\*, F2/\*, F3/\*** Para este acabado, hay disponibles costados lisos (OLWR) o ranurados (OLW) de los siguientes grosores: 19,50,75 y 100 mm.

Configuración de posiciones de tirador

**MERINO H/V F1, F2, F3 ZERO**

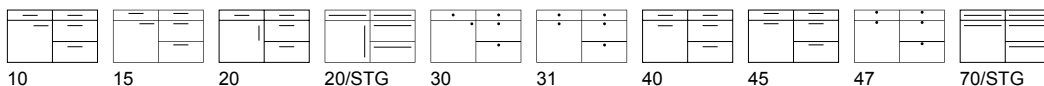

Configuración de posiciones de tirador

**MERINO H/V F1, F2, F3 UNO + R20 + R15 + R10**

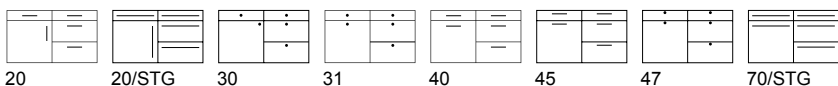



**F1 (anteriormente LEGNO)**

**Knotty raw**

Frente: Rechapado tratado con chorro de arena y vetado muy profundo, sobre tablero de aglomerado. Frente 21mm de grosor, OLW19 21 mm de grosor

ZERO H	ZERO V	UNO	R20	R15	R10	Color de frente	Carcasa	Costado visto	Costados decorativos	XW5/XW6	Zócalos	Estantes
P461 019	P462 019	P465 019	P466 019	P468 019	P469 019	beachwood	*	F1	F1/*	F1	F1	F2
P461 104	P462 104	P465 104	P466 104	P468 104	P469 104	tiza	*	F1	F1/*	F1	F1	F2
P461 121	P462 121	P465 121	P466 121	P468 121	P469 121	castaño	*	F1	F1/*	F1	F1	F2
P461 031	P462 031	P465 031	P466 031	P468 031	P469 031	driftwood	*	F1	F1/*	F1	F1	F2
P461 102	P462 102	P465 102	P466 102	P468 102	P469 102	nature	*	F1	F1/*	F1	F1	F2
P461 006	P462 006	P465 006	P466 006	P468 006	P469 006	bianco	KS	F1	F1/*	F1	F1	F2
P461 022	P462 022	P465 022	P466 022	P468 022	P469 022	negro	KS	F1	F1/*	F1	F1	F2
P461 032	P462 032	P465 032	P466 032	P468 032	P469 032	oliva	*	F1	F1/*	F1	F1	F2
P461 244	P462 244	P465 244	P466 244	P468 244	P469 244	shell	KS	F1	F1/*	F1	F1	F2

RAL												
RAL ZERO	RAL ZERO	UNO	R20	R15	R10							
P571 000	P572 000	P575 000	P576 000	P578 000	P579 000	RAL-, Sikkens-, NCS	*	F1	F1/*	F1	F1	F2

Los estantes solo están disponibles en F2 cepillado

**F2 (anteriormente MERINO)**

**Knotty brushed**

Frente: Rechapado de roble o nogal con tratamiento de cepillado profundo

ZERO H	ZERO V	UNO	R20	R15	R10	Color de frente	Carcasa	Costado visto	Costados decorativos	XW5/XW6	Zócalos	Estantes
P401 019	P402 019	P405 019	P406 019	P408 019	P409 019	beachwood	*	F2	F2/*	F2	F2	F2
P401 104	P402 104	P405 104	P406 104	P408 104	P409 104	tiza	*	F2	F2/*	F2	F2	F2
P401 121	P402 121	P405 121	P406 121	P408 121	P409 121	castaño	*	F2	F2/*	F2	F2	F2
P401 031	P402 031	P405 031	P406 031	P408 031	P409 031	driftwood	*	F2	F2/*	F2	F2	F2
P401 102	P402 102	P405 102	P406 102	P408 102	P409 102	nature	*	F2	F2/*	F2	F2	F2
P401 216	P402 216	P405 216	P406 216	P408 216	P409 216	nogal	*	F2	F2/*	F2	F2	F2

P401 006	P402 006	P405 006	P406 006	P408 006	P409 006	bianco	KS	F2	F2/*	F2	F2	F2
P401 022	P402 022	P405 022	P406 022	P408 022	P409 022	negro	KS	F2	F2/*	F2	F2	F2
P401 032	P402 032	P405 032	P406 032	P408 032	P409 032	oliva	*	F2	F2/*	F2	F2	F2
P401 244	P402 244	P405 244	P406 244	P408 244	P409 244	shell	KS	F2	F2/*	F2	F2	F2

RAL												
RAL ZERO	RAL ZERO	UNO	R20	R15	R10							
P581 000	P582 000	P585 000	P586 000	P588 000	P589 000	RAL-, Sikkens-, NCS	*	F2	F2/*	F2	F2	F2

**F3**

**Striped brushed**

Frente: Rechapado de roble o nogal sin nudos con tratamiento de cepillado superficial

ZERO H	ZERO V	UNO	R20	R15	R10	Color de frente	Carcasa	Costado visto	Costados decorativos	XW5/XW6	Zócalos	Estantes
P421 019	P422 019	P425 019	P426 019	P428 019	P429 019	beachwood	*	F3	F3/*	F3	F3	F3
P421 104	P422 104	P425 104	P426 104	P428 104	P429 104	tiza	*	F3	F3/*	F3	F3	F3
P421 121	P422 121	P425 121	P426 121	P428 121	P429 121	castaño	*	F3	F3/*	F3	F3	F3
P421 031	P422 031	P425 031	P426 031	P428 031	P429 031	driftwood	*	F3	F3/*	F3	F3	F3
P421 102	P422 102	P425 102	P426 102	P428 102	P429 102	nature	*	F3	F3/*	F3	F3	F3
P421 216	P422 216	P425 216	P426 216	P428 216	P429 216	nogal	*	F3	F3/*	F3	F3	F3

P421 006	P422 006	P425 006	P426 006	P428 006	P429 006	bianco	KS	F3	F3/*	F3	F3	F3
P421 022	P422 022	P425 022	P426 022	P428 022	P429 022	negro	KS	F3	F3/*	F3	F3	F3
P421 032	P422 032	P425 032	P426 032	P428 032	P429 032	oliva	*	F3	F3/*	F3	F3	F3
P421 244	P422 244	P425 244	P426 244	P428 244	P429 244	shell	KS	F3	F3/*	F3	F3	F3

RAL												
RAL ZERO	RAL ZERO	UNO	R20	R15	R10							
P491 000	P492 000	P495 000	P496 000	P498 000	P499 000	RAL-, Sikkens-, NCS	*	F3	F3/*	F3	F3	F3



**PREMIUM**

**Vitrinas**

L vitrina con montantes verticales laterales



castaño, V nature, V

**F1 (anteriormente PLANK-OAK)**

**Knotty raw**

**Frente: Roble envejecido, alistonado (listones rechapados) y arenado**

SPLIT PLANK-OAK V	Color de frente	Carcasa	Costado visto	Costados decorativos	XW5/ XW6	Zócalos	Estantes
<b>P517 121</b>	castaño, <b>V</b>	*	F1	F1/*	F1	F1	F2
<b>P517 102</b>	nature, <b>V</b>	*	F1	F1/*	F1	F1	F2

Los costados vistos son lisos, no alistonados. Los estantes solo están disponibles en F2 **cepillado**

**F2**

**Knotty brushed**

**Frente: Roble envejecido, alistonado (listones rechapados) y cepillado**

SPLIT PLANK-OAK V	Color de frente	Carcasa	Costado visto	Costados decorativos	XW5/ XW6	Zócalos	Estantes
<b>P527 121</b>	castaño, <b>V</b>	*	F2	F2/*	F2	F2	F2
<b>P527 102</b>	nature, <b>V</b>	*	F2	F2/*	F2	F2	F2

Los costados vistos son lisos, no alistonados.

**F1/\*, F2/\*** Los costados están disponibles alistonados (OWLR) o lisos (OLW) en espesores de 19, 50, 75 y 100 mm.

Configuración de posiciones de tirador SPLIT PLANK-OAK V F1, F2

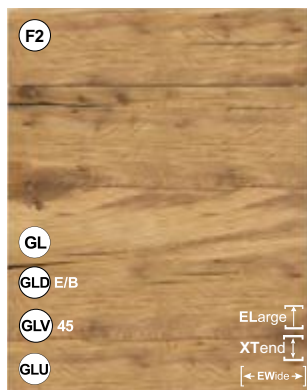
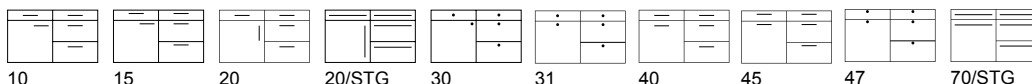

**PREMIUM**

**Vitrinas**

R Vitrina con marco cuadrado,  
H Puerta de madera en la parte inferior,  
con vidrio en alto



castaño, H/V nature, H/V

**F1**

**Knotty raw**

**Frente: Roble nudoso, arenado**

SPLIT OAK H	Color de frente	Carcasa	Costado visto	Costados decorativos	XW5/ XW6	Zócalos	Estantes
<b>P523 121</b>	castaño, <b>H</b>	*	F1	F1/*	F1	F1	F2
<b>P523 102</b>	nature, <b>H</b>	*	F1	F1/*	F1	F1	F2

SPLIT OAK V	Color de frente	Carcasa	Costado visto	Costados decorativos	XW5/ XW6	Zócalos	Estantes
<b>P524 121</b>	castaño, <b>V</b>	*	F1	F1/*	F1	F1	F2
<b>P524 102</b>	nature, <b>V</b>	*	F1	F1/*	F1	F1	F2

Los estantes solo están disponibles en F2 **cepillado**

**F2 (anteriormente SPLIT-OAK)**

**Knotty brushed**

**Frente: Roble nudoso, cepillado**

SPLIT OAK H	Color de frente	Carcasa	Costado visto	Costados decorativos	XW5/ XW6	Zócalos	Estantes
<b>P543 121</b>	castaño, <b>H</b>	*	F2	F2/*	F2	F2	F2
<b>P543 102</b>	nature, <b>H</b>	*	F2	F2/*	F2	F2	F2

SPLIT OAK V	Color de frente	Carcasa	Costado visto	Costados decorativos	XW5/ XW6	Zócalos	Estantes
<b>P544 121</b>	castaño, <b>V</b>	*	F2	F2/*	F2	F2	F2
<b>P544 102</b>	nature, <b>V</b>	*	F2	F2/*	F2	F2	F2

Configuración de posiciones de tirador SPLIT OAK H/V F1, F2

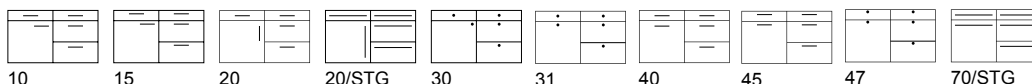



PREMIUM

**Vitrinas**  
Solo vitrinas universales disponibles

**F2 (anteriormente LAMELLA) Knotty brushed**

Frente: Rechapado cepillado veteado y nudoso, sobre tablero de MDF (DM), con lamellas horizontales, la distancia entre lamellas es de 13 mm. El frente tiene un grosor de 21,7 mm.

LAMELLA	Color de frente	Carcasa	Costado visto	Costados decorativos	XW5/XW6	Zócalos	Estantes
P652 022	negro	KS	F2	F2	F2	F2	F2
P652 104	tiza	*	F2	F2	F2	F2	F2
P652 121	castaño	*	F2	F2	F2	F2	F2

RAL							
P653 000	RAL-, Sikkens-, NCS	*	F2	F2	F2	F2	F2

¡Los costados solo se pueden entregar lisos, sin listones!

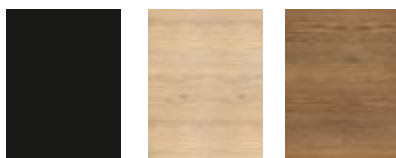

negro tiza castaño

Colores RAL, Sikkens, NCS



La posibilidad de lacado en carta de color solo está disponible para cocinas completas. En pedidos pequeños hasta 10 puertas, se valorará bajo demanda y con suplemento. No disponibles colores metálicos!

**F3 Striped brushed**

Frente: Rechapado cepillado sin veta y nudoso, sobre tablero de MDF (DM), con lamellas horizontales, la distancia entre lamellas es de 13 mm. El frente tiene un grosor de 21,7 mm.

LAMELLA	Color de frente	Carcasa	Costado visto	Costados decorativos	XW5/XW6	Zócalos	Estantes
P612 022	negro	KS	F3	F3	F3	F3	F3
P612 104	tiza	*	F3	F3	F3	F3	F3
P612 121	castaño	*	F3	F3	F3	F3	F3

RAL							
P613 000	RAL-, Sikkens-, NCS	*	F3	F3	F3	F3	F3

¡Los costados solo se pueden entregar lisos, sin listones!

Debido al ranurado horizontal, GL780 y S126 no se pueden combinar (las columnas con golas verticales no se pueden combinar con muebles bajos con gola)

Configuración de posiciones de tirador LAMELLA F2, F3

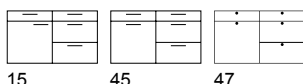

15 45 47



PREMIUM

**Vitrinas**  
RQ Puerta de vitrina con marco y travesaño

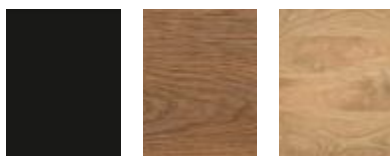

negro castaño nature  
Colores RAL, Sikkens, NCS



La posibilidad de lacado en carta de color solo está disponible para cocinas completas. En pedidos pequeños hasta 10 puertas, se valorará bajo demanda y con suplemento. No disponibles colores metálicos!

**F1 (anteriormente CADRE)**

Knotty raw

Frente: Travesaños superior e inferior de 23 mm de grosor, de madera maciza arenada, con uñero integrado, de 9 cm de anchura, con travesaños laterales de 5,5 cm de anchura y panel central rechapado natural cepillado

CADRE	Color de frente	Carcasa	Costado visto	Costados decorativos	XW5/ XW6	Zócalos	Estantes
P636 022	negro	KS	F1	F1/*	-	F1	F2
P636 121	castaño	*	F1	F1/*	-	F1	F2
P636 102	nature	*	F1	F1/*	-	F1	F2

RAL

P637 000	RAL-, Sikkens-, NCS	*	F1	F1/*	-	F1	F2
----------	---------------------	---	----	------	---	----	----

Los estantes solo están disponibles en F2 **cepillado**

**F2**

Knotty brushed

Frente: Travesaños superior e inferior de 23 mm de grosor, de madera maciza cepillada con uñero integrado, de 9 cm de anchura, con travesaños laterales de 5,5 cm de anchura y panel central rechapado natural cepillado

CADRE	Color de frente	Carcasa	Costado visto	Costados decorativos	XW5/ XW6	Zócalos	Estantes
P656 022	negro	KS	F2	F2/*	-	F2	F2
P656 121	castaño	*	F2	F2/*	-	F2	F2
P656 102	nature	*	F2	F2/*	-	F2	F2

RAL

P666 000	RAL-, Sikkens-, NCS	*	F2	F2/*	-	F2	F2
----------	---------------------	---	----	------	---	----	----

**F3**

Striped brushed

Frente: Travesaños superior e inferior de 23 mm de grosor, de madera maciza cepillada suavemente con uñero integrado, de 9 cm de anchura, con travesaños laterales de 5,5 cm de anchura y panel central rechapado suave cepillado

CADRE	Color de frente	Carcasa	Costado visto	Costados decorativos	XW5/ XW6	Zócalos	Estantes
P616 022	negro	KS	F3	F3/*	-	F3	F3
P616 121	castaño	*	F3	F3/*	-	F3	F3
P616 102	nature	*	F3	F3/*	-	F3	F3

RAL

P617 000	RAL-, Sikkens-, NCS	*	F3	F3/*	-	F3	F3
----------	---------------------	---	----	------	---	----	----

F1/\*, F2/\*, F3/\* Para este acabado, hay disponibles costados lisos (OLWR) o ranurados (OLW) de los siguientes grosores: 19,50,75 y 100 mm.

Anotación:

- Los frentes de cajones son lisos y únicamente se pueden abrir mediante Tip-On. Recomendamos como alternativa solicitar el mueble con gaveteros y cajón(es) interior(es).
- No hay disponibilidad de frentes de gavetero de 256 mm.
- Todo frente de altura inferior a 296 mm solo está disponible en su versión lisa.
- Es preferible colocar los frigoríficos sobre una altura de 78 cm, a fin de garantizar una apertura ergonómica de la puerta.



P  
R  
E  
M  
I  
U  
M

**Vitrinas**  
R Vitrina con marco cuadrado,  
H Puerta de madera en la parte  
inferior, con vidrio en alto

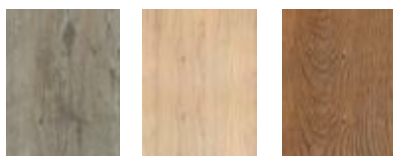

beachwood chalk chestnut



driftwood nature bianco



negro oliva shell

Colores RAL, Sikkens, NCS



La posibilidad de lacado en carta de color solo está disponible para cocinas completas. En pedidos pequeños hasta 10 puertas, se valorará bajo demanda y con suplemento. No disponibles colores metálicos!

**F1 (anteriormente TELAIO)**

**Knotty raw**

Frente: Marco perimetral de madera maciza arenada, de 9 cm de anchura, con panel intermedio rechapado

TELAIO	Color de frente	Carcasa	Costado visto	Costados decorativos	XW5/XW6	Zócalos	Estantes
P634 019	beachwood	*	F1	F1/*	F1	F1	F2
P634 104	tiza	*	F1	F1/*	F1	F1	F2
P634 121	castaño	*	F1	F1/*	F1	F1	F2
P634 031	driftwood	*	F1	F1/*	F1	F1	F2
P634 102	nature	*	F1	F1/*	F1	F1	F2

P634 006	bianco	KS	F1	F1/*	F1	F1	F2
P634 022	negro	KS	F1	F1/*	F1	F1	F2
P634 032	oliva	*	F1	F1/*	F1	F1	F2
P634 244	shell	KS	F1	F1/*	F1	F1	F2

RAL

P635 000	RAL-, Sikkens-, NCS	*	F1	F1/*	F1	F1	F2
----------	---------------------	---	----	------	----	----	----

Los estantes solo están disponibles en F2 cepillado

**F2**

**Knotty brushed**

Frente: Marco perimetral de madera maciza cepillada de 9 cm de anchura, con panel intermedio rechapado

TELAIO	Color de frente	Carcasa	Costado visto	Costados decorativos	XW5/XW6	Zócalos	Estantes
P654 019	beachwood	*	F2	F2/*	F2	F2	F2
P654 104	tiza	*	F2	F2/*	F2	F2	F2
P654 121	castaño	*	F2	F2/*	F2	F2	F2
P654 031	driftwood	*	F2	F2/*	F2	F2	F2
P654 102	nature	*	F2	F2/*	F2	F2	F2

P654 006	bianco	KS	F2	F2/*	F2	F2	F2
P654 022	negro	KS	F2	F2/*	F2	F2	F2
P654 032	oliva	*	F2	F2/*	F2	F2	F2
P654 244	shell	KS	F2	F2/*	F2	F2	F2

RAL

P655 000	RAL-, Sikkens-, NCS	*	F2	F2/*	F2	F2	F2
----------	---------------------	---	----	------	----	----	----

**F3**

**Striped brushed**

Frente: Marco perimetral de madera maciza suave cepillada de 9 cm de anchura, con panel intermedio rechapado

TELAIO	Color de frente	Carcasa	Costado visto	Costados decorativos	XW5/XW6	Zócalos	Estantes
P614 019	beachwood	*	F3	F3/*	F3	F3	F3
P614 104	tiza	*	F3	F3/*	F3	F3	F3
P614 121	castaño	*	F3	F3/*	F3	F3	F3
P614 031	driftwood	*	F3	F3/*	F3	F3	F3
P614 102	nature	*	F3	F3/*	F3	F3	F3

P614 006	bianco	KS	F3	F3/*	F3	F3	F3
P614 022	negro	KS	F3	F3/*	F3	F3	F3
P614 032	oliva	*	F3	F3/*	F3	F3	F3
P614 244	shell	KS	F3	F3/*	F3	F3	F3

RAL

P615 000	RAL-, Sikkens-, NCS	*	F3	F3/*	F3	F3	F3
----------	---------------------	---	----	------	----	----	----

Configuración de posiciones de tirador

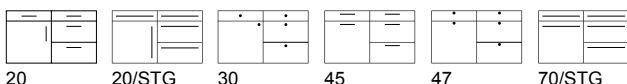

TELAIO F1, F2, F3

F1/\*, F2/\*, F3/\* Para este acabado, hay disponibles costados lisos (OLWR) o ranurados (OLW) de los siguientes grosores: 19,50,75 y 100 mm.



PREMIUM

## Vitrinas

Solo vitrinas universales disponibles

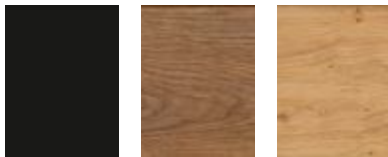

negro castaño nature

Colores RAL, Sikkens, NCS



La posibilidad de lacado en carta de color solo está disponible para cocinas completas. En pedidos pequeños hasta 10 puertas, se valorará bajo demanda y con suplemento. No disponibles colores metálicos!

## F1 (anteriormente STRETTO)

Knotty raw

Frente: Travesaños superior e inferior de 21 mm de grosor, de madera maciza arenada, de 8 cm de anchura, con travesaños laterales de 1,2 cm de anchura y panel central rechapado natural arenado

STRETTO	Color de frente	Carcasa	Costado visto	Costados decorativos	XW5/ XW6	Zócalos	Estantes
P638 022	negro	KS	F1	F1/*	-	F1	F2
P638 121	castaño	*	F1	F1/*	-	F1	F2
P638 102	nature	*	F1	F1/*	-	F1	F2
<b>RAL</b>							
P639 000	RAL-, Sikkens-, NCS	*	F1	F1/*	-	F1	F2

Los estantes solo están disponibles en F2 cepillado

## F2

Knotty brushed

Frente: Travesaños superior e inferior de 21 mm de grosor, de madera maciza cepillada de 8 cm de anchura, con travesaños laterales de 1,2 cm de anchura y panel central rechapado natural cepillado

STRETTO	Color de frente	Carcasa	Costado visto	Costados decorativos	XW5/ XW6	Zócalos	Estantes
P658 022	negro	KS	F2	F2/*	-	F2	F2
P658 121	castaño	*	F2	F2/*	-	F2	F2
P658 102	nature	*	F2	F2/*	-	F2	F2
<b>RAL</b>							
P659 000	RAL-, Sikkens-, NCS	*	F2	F2/*	-	F2	F2

## F3

Striped brushed

Frente: Travesaños superior e inferior de 21 mm de grosor, de madera maciza cepillada suavemente de 8 cm de anchura, con travesaños laterales de 1,2 cm de anchura y panel central rechapado natural suave

STRETTO	Color de frente	Carcasa	Costado visto	Costados decorativos	XW5/ XW6	Zócalos	Estantes
P618 022	negro	KS	F3	F3/*	-	F3	F3
P618 121	castaño	*	F3	F3/*	-	F3	F3
P618 102	nature	*	F3	F3/*	-	F3	F3
<b>RAL</b>							
P619 000	RAL-, Sikkens-, NCS	*	F3	F3/*	-	F3	F3

F1/\*, F2/\*, F3/\* Para este acabado, hay disponibles costados lisos (OLWR) o ranurados (OLW) de los siguientes grosores: 19,50,75 y 100 mm.

Configuración de posiciones de tirador STRETTO F1, F2, F3



15

47

45

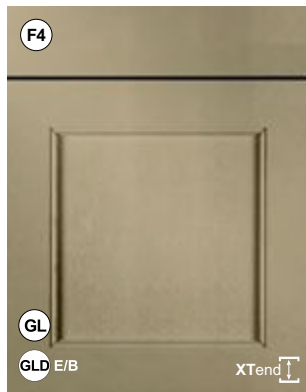

PREMIUM

Vitrinas

H Puerta de madera en la parte inferior, con vidrio en alto, R Vitrina con marco cuadrado, K Celosía interior



bianco negro oliva

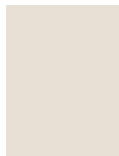

shell



Colores RAL, Sikkens, NCS

La posibilidad de lacado en carta de color solo está disponible para cocinas completas. En pedidos pequeños hasta 10 puertas, se valorará bajo demanda y con suplemento. No disponibles colores metálicos!

Se deben solicitar frentes y puertas RAL dentro de los siguientes 6 meses desde el pedido, a fin de evitar diferencias menores de color.

F2 Knotty brushed

Frente: Roble lacado mate con veta, con enmarcado mecanizado macizo de 7 cm de ancho, panel intermedio rechapado lacado mate

TOSCANA	Color de frente	Carcasa	Costado visto	Costados decorativos	XW5/XW6	Pilastras	OZ 40/41		
							KL/LL	Zócalos	Estantes
P650 006	bianco	KS	F2	F2/*	-	M	F4	F2	F2
P650 022	negro	KS	F2	F2/*	-	M	F4	F2	F2
P650 032	oliva	*	F2	F2/*	-	M	F4	F2	F2
P650 244	shell	KS	F2	F2/*	-	M	F4	F2	F2
RAL									
P651 000	RAL-, Sikkens-, NCS	*	F2	F2/*	-	M	F4	F2	F2

F3 Striped brushed

Frente: Roble lacado mate, con enmarcado mecanizado macizo de 7 cm de ancho, panel intermedio rechapado lacado mate

TOSCANA	Color de frente	Carcasa	Costado visto	Costados decorativos	XW5/XW6	Pilastras	OZ 40/41		
							KL/LL	Zócalos	Estantes
P620 006	bianco	KS	F3	F3/*	-	M	F4	F3	F3
P620 022	negro	KS	F3	F3/*	-	M	F4	F3	F3
P620 032	oliva	*	F3	F3/*	-	M	F4	F3	F3
P620 244	shell	KS	F3	F3/*	-	M	F4	F3	F3
RAL									
P621 000	RAL-, Sikkens-, NCS	*	F3	F3/*	-	M	F4	F3	F3

F4 (anteriormente TOSCANA, normal, no PM) Silky smart

Frente: Roble lacado mate satinado suave, con enmarcado mecanizado macizo de 7 cm de ancho, panel intermedio rechapado lacado mate

TOSCANA	Color de frente	Carcasa	Costado visto	Costados decorativos	XW5/XW6	Pilastras	OZ 40/41		
							KL/LL	Zócalos	Estantes
P450 006	bianco	KS	F4	F4/*	-	M	F4	F4	F4
P450 022	negro	KS	F4	F4/*	-	M	F4	F4	F4
P450 032	oliva	*	F4	F4/*	-	M	F4	F4	F4
P450 244	shell	KS	F4	F4/*	-	M	F4	F4	F4
RAL									
P451 000	RAL-, Sikkens-, NCS	*	F4	F4/*	-	M	F4	F4	F4

Los modelos de la colección „Casa de campo“ están disponibles para este acabado!

F2/\*, F3/\*, F4/\* In diesem Modell sind Wangen in gerillter (OLWR) oder glatter (OLW) Ausführung in der Stärke von 19 mm lieferbar.

Configuración de posiciones de tirador TOSCANA F2, F3, F4

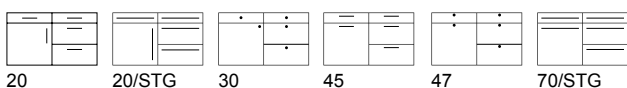

20 20/STG 30 45 47 70/STG



PREMIUM

Vitrinas  
Solo vitrinas universales disponibles



oliva, H/V shell, H/V nogal, H/V



Colores RAL, Sikkens, NCS  
La posibilidad de lacado en carta de color solo está disponible para cocinas completas. En pedidos pequeños hasta 10 puertas, se valorará bajo demanda y con suplemento. No disponibles colores metálicos!

**F2 Knotty brushed**

Frente: 21 mm de grosor, rechapado de roble/nogal, cepillado con relieve, con marco estrecho de 45 grados, reverso del mismo color.

OBLIQUO H	Color de frente	Carcasa	Costado visto	Costados decorativos	XW5/XW6	Zócalos	Estantes
P553 102	nature, H	*	F2	F2/*	F2	F2	F2
P553 216	nogal, H	*	F2	F2/*	F2	F2	F2
P553 006	bianco, H	KS	F2	F2/*	F2	F2	F2
P553 022	negro, H	KS	F2	F2/*	F2	F2	F2
P553 032	oliva, H	*	F2	F2/*	F2	F2	F2
P553 244	shell, H	KS	F2	F2/*	F2	F2	F2
<b>RAL</b>							
P556 000	RAL-, Sikkens-, NCS, H	*	F2	F2/*	F2	F2	F2

OBLIQUO V	Color de frente	Carcasa	Costado visto	Costados decorativos	XW5/XW6	Zócalos	Estantes
P554 102	nature, V	*	F2	F2/*	F2	F2	F2
P554 216	nogal, V	*	F2	F2/*	F2	F2	F2
P554 006	bianco, V	KS	F2	F2/*	F2	F2	F2
P554 022	negro, V	KS	F2	F2/*	F2	F2	F2
P554 032	oliva, V	*	F2	F2/*	F2	F2	F2
P554 244	shell, V	KS	F2	F2/*	F2	F2	F2
<b>RAL</b>							
P558 000	RAL-, Sikkens-, NCS, H	*	F2	F2/*	F2	F2	F2

F2/\* Para este acabado, hay disponibles costados lisos (OLWR) o ranurados (OLW) de los siguientes grosores: 19,50,75 y 100 mm.

**F3 Striped brushed**

Frente: 21 mm de grosor, rechapado de roble/nogal, cepillado liso, con marco estrecho de 45 grados, reverso del mismo color.

OBLIQUO H	Color de frente	Carcasa	Costado visto	Costados decorativos	XW5/XW6	Zócalos	Estantes
P563 102	nature, H	*	F3	F3/*	F3	F3	F3
P563 216	nogal, H	*	F3	F3/*	F3	F3	F3
P563 006	bianco, H	KS	F3	F3/*	F3	F3	F3
P563 022	negro, H	KS	F3	F3/*	F3	F3	F3
P563 032	oliva, H	*	F3	F3/*	F3	F3	F3
P563 244	shell, H	KS	F3	F3/*	F3	F3	F3
<b>RAL</b>							
P566 000	RAL-, Sikkens-, NCS, V	*	F3	F3/*	F3	F3	F3

OBLIQUO V	Color de frente	Carcasa	Costado visto	Costados decorativos	XW5/XW6	Zócalos	Estantes
P564 102	nature, V	*	F3	F3/*	F3	F3	F3
P564 216	nogal, V	*	F3	F3/*	F3	F3	F3
P564 006	bianco, V	KS	F3	F3/*	F3	F3	F3
P564 022	negro, V	KS	F3	F3/*	F3	F3	F3
P564 032	oliva, V	*	F3	F3/*	F3	F3	F3
P564 244	shell, V	KS	F3	F3/*	F3	F3	F3
<b>RAL</b>							
P573 000	RAL-, Sikkens-, NCS, V	*	F3	F3/*	F3	F3	F3

F3/\* Para este acabado, hay disponibles costados lisos (OLWR) o ranurados (OLW) de los siguientes grosores: 19,50,75 y 100 mm.

Configuración de posiciones de tirador OBLIQUO H/V F2, F3

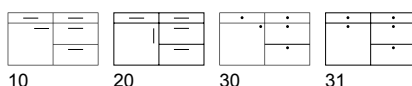





PREMIUM

Vitrinas  
G / GA / GM / R Puerta de vidrio con marco



tiza, H/V    castaño, H/V    real-nature, H/V

Configuración de posiciones de tirador REAL-OAK H/V F2

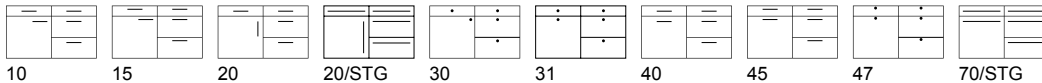

F2 (anteriormente REAL-OAK)

Knotty brushed

Chapa industrial cepillada y lacada, sobre aglomerado, Decoración veteada horizontal / vertical, Canto del mismo color alrededor.

REAL-OAK H	Color de frente	Carcasa	Costado visto	W19	XW5/ XW6	Zócalos	Estantes
P359 104	tiza, H	*	F2	F2	F2	F2	F2
P359 121	castaño, H	*	F2	F2	F2	F2	F2
P359 177	real-nature, H	*	F2	F2	F2	F2	F2

REAL-OAK V	Color de frente	Carcasa	Costado visto	W19	XW5/ XW6	Zócalos	Estantes
P394 104	tiza, V	*	F2	F2	F2	F2	F2
P394 121	castaño, V	*	F2	F2	F2	F2	F2
P394 177	real-nature, V	*	F2	F2	F2	F2	F2

W19: Los costados de chapa industrial solo están disponibles en 19 mm de espesor y lisos (sin ranurado).

Queremos aclarar que las chapas industriales pueden variar en veteado, color y número de nudos y, por lo tanto, esto no puede ser motivo de queja.

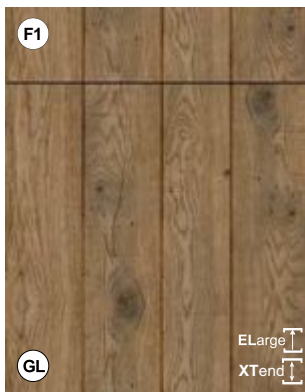

PREMIUM

Vitrinas  
L vitrina con montantes verticales laterales



negro    grafito    pastel loam  
pastel shadow    pastel smoke    playa

F1 (anteriormente ROUGH)

Knotty raw

Rechapado grueso de roble, sin ranurado (ZERO), o con ranurado cada 150 mm (R15), veteado vertical.

ZERO	R15	Color de frente	Carcasa	Costado visto	Costados decorativos	XW5	Zócalos	Estantes
P568 022	P569 022	negro	KS	F1	F1/*	F1	F1	-
P568 017	P569 017	grafito	KS	F1	F1/*	F1	F1	-
P568 155	P569 155	pastel loam	*	F1	F1/*	F1	F1	-
P568 156	P569 156	pastel shadow	*	F1	F1/*	F1	F1	-
P568 157	P569 157	pastel smoke	*	F1	F1/*	F1	F1	-
P568 158	P569 158	playa	*	F1	F1/*	F1	F1	-

F1/\* Para este acabado, hay disponibles costados lisos (OLWR) o ranurados (OLW) de los siguientes grosores: 19,50,75 y 100 mm.

Anotaciones para R15:

El espacio de ranurado es normalmente de 150 mm, salvo en las siguientes medidas:  
anchuras de 40 y 80 cm: espacio de 132 mm,  
anchura de 50 cm: espacio de 124 mm,  
anchura de 100 cm: espacio de 142 mm

Configuración de posiciones de tirador ROUGH ZERO F1

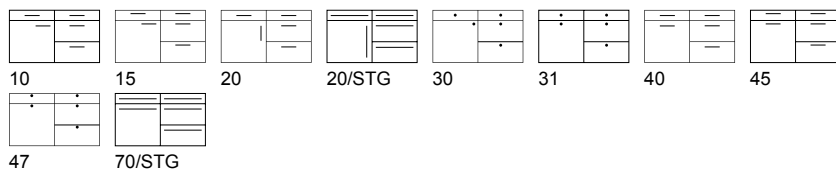

Configuración de posiciones de tirador ROUGH R15 F1

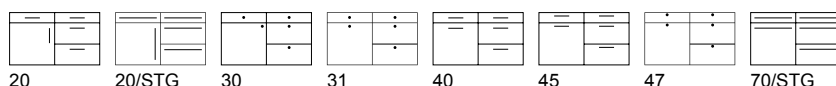



PREMIUM

Vitrinas  
Solo vitrinas universales disponibles

**F2 Knotty brushed**

Frente: Rechapado de roble/castaño con veteado y nudos, cepillado sobre tablero de MDF (DM), con alistonado vertical. La distancia entre lamellas es de 5 mm. El frente tiene un grosor de 21 mm. La parte trasera es del mismo acabado pero liso.

VERTICO V	Color de frente	Carcasa	Costado visto	Costados decorativos	XW5/XW6	Zócalos	Estantes
P610 104	tiza	*	F2/*1	F2/*2	-	F2	F2
P610 121	castaño	*	F2/*1	F2/*2	-	F2	F2
P610 031	driftwood	*	F2/*1	F2/*2	-	F2	F2
P610 102	nature	*	F2/*1	F2/*2	-	F2	F2
P610 216	nogal	*	F2/*1	F2/*2	-	F2	F2

P610 006	bianco	KS	F2/*1	F2/*2	-	F2	F2
P610 022	negro	KS	F2/*1	F2/*2	-	F2	F2
P610 032	oliva	*	F2/*1	F2/*2	-	F2	F2
P610 244	shell	KS	F2/*1	F2/*2	-	F2	F2

RAL							
P611 000	RAL-, Sikkens-, NCS	*	F2/*1	F2/*2	-	F2	F2

Anotación:  
Los costados vistos F2/\*1 solo están disponibles en acabado liso.  
Hay disponibles costados decorativos lisos de 19 mm (OLW) o con lamella vertical de 21 mm (OLWR).  
Los costados decorativos de 50 y 100 mm solo están disponibles en acabado liso (OLW).

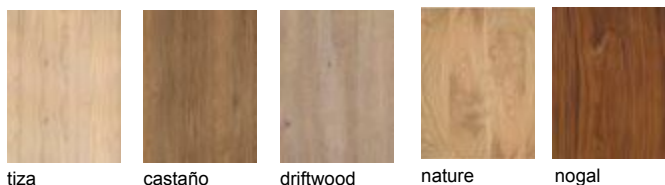

tiza castaño driftwood nature nogal

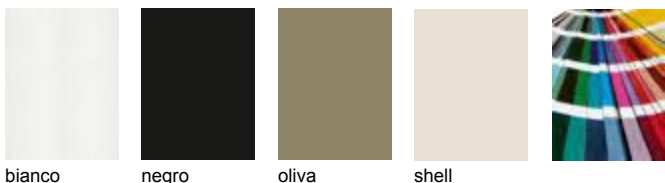

blanco negro oliva shell

**Colores RAL, Sikkens, NCS**

La posibilidad de lacado en carta de color solo está disponible para cocinas completas. En pedidos pequeños hasta 10 puertas, se valorará bajo demanda y con suplemento.  
No disponibles colores metálicos!

Solamente está disponible sin tirador o con tip-on, no es posible realizar ninguna perforación para colocar tiradores.

NOTCHO

F3

Wood Specials

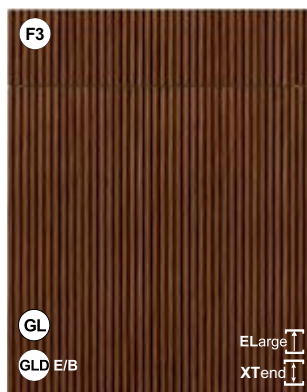

PREMIUM

Vitrinas  
Solo vitrinas universales disponibles

**F3 (anteriormente NOTCHO) Striped brushed**

Frente: rechapado mecanizado verticalmente (roble: natural y negro; nogal: nogal), sobre tablero de aglomerado y doble soporte de MDF (DM), grosor de 20 mm, reverso rechapado del mismo color.

NOTCHO	Color de frente	Carcasa	Costado visto	Costados decorativos	XW5/XW6	Zócalos	Estantes
P624 022	negro	KS	F3/*1	F3/*2	-	F3	F3
P624 102	nature	*	F3/*1	F3/*2	-	F3	F3
P624 216	nogal	*	F3/*1	F3/*2	-	F3	F3

RAL							
P625 000	RAL-, Sikkens-, NCS	*	F3/*1	F3/*2	-	F3	F3

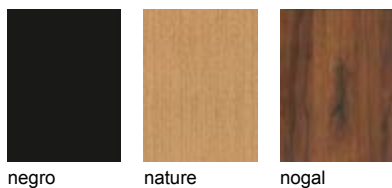

negro nature nogal

**Colores RAL, Sikkens, NCS**

La posibilidad de lacado en carta de color solo está disponible para cocinas completas. En pedidos pequeños hasta 10 puertas, se valorará bajo demanda y con suplemento.  
No disponibles colores metálicos!

Anotación:  
Costado visto F3/\*1: solamente disponible liso  
Costados F3/\*2 de 19 solamente disponibles con ranurado en un frente (OLWR, 20 mm de grosor) lisas en las dos caras (OLW)  
Paneles de 50-100 mm solo disponibles en acabado liso

Solamente está disponible sin tirador o con tip-on, no es posible realizar ninguna perforación para colocar tiradores.

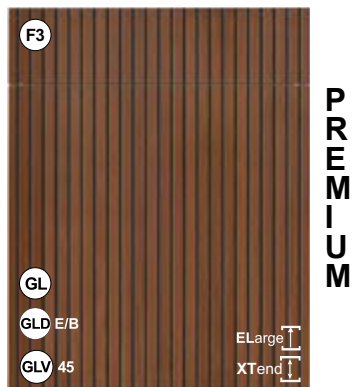

**Vitrinas**  
Solo vitrinas universales disponibles



castaño nature nogal

Solamente está disponible sin tirador o con tip-on, no es posible realizar ninguna perforación para colocar tiradores.

### F3 Striped brushed

**Frente:** Rechapado de roble/castaño sobre base de MDF (DM) negro, con alistonado vertical. La parte trasera es lisa del mismo acabado. La distancia entre listones es de 5 mm.

BLACK STRIPE V	Color de frente	Carcasa	Costado visto	Costados decorativos	XW5/ XW6	Zócalos	Estantes
P622 121	castaño	*	F3/*1	F3/*2	-	F3	F3
P622 102	nature	*	F3/*1	F3/*2	-	F3	F3
P622 216	nogal	*	F3/*1	F3/*2	-	F3	F3

Anotación:

**F3/\*1** Los costados decorativos (paneles) son alistonados, el canto es liso del color del frente, el panel trasero es liso color negro.

**F3/\*2** Los costados decorativos de 19 mm pueden ser ranurados en una cara (OLWR) o lisos (OLW). El canto es liso del color del frente. Los costados de grosores especiales (50, 75 o 100 mm) solo están disponibles en acabado liso (OLW).

En el sistema de gola **GLV-45** el MDF (DM) negro está visible en el canto superior

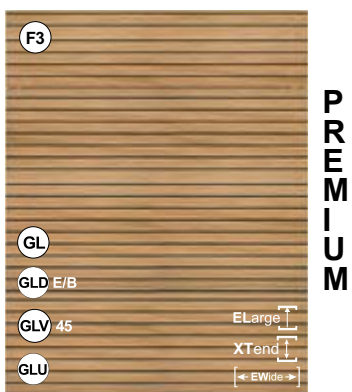

**Vitrinas**  
G / GA / GM / R Puerta de vidrio con marco



nature

### F3 (anteriormente BLACK-LINE) Striped brushed

**Frente:** Rechapado de madera de roble sobre base de MDF (DM) negro, reverso rechapado de roble liso.

BLACK-LINE	Color de frente	Carcasa	Costado visto	Costados decorativos	XW5/ XW6	Zócalos	Estantes
P623 102	nature	negro	F3/*1	F3/*2	-	F3	F3

Anotación:

**F3/\*1** los costados vistos se suministran con ranurado en la cara vista. El canto frontal no lleva ranurado.

**El reverso del costado visto es negro.**

**F3/\*2** Los costados de 19 y 50 mm: se suministran con un frente y el canto ranurados. No están disponibles costados de 75 ni 100 mm!

**Atención!**

- Con los sistemas de apertura GLV45, GLU y GLX90 el DM negro es visible en la zona del perfil
- Debido a la continuidad del ranurado horizontal, no se pueden combinar las gamas GL78 y S126 (Por ejemplo columnas con gola vertical con muebles bajos con gola GL!)
- Los frentes o puertas a medida no llevan las perforaciones para los tiradores realizadas de fábrica

Configuración de posiciones de tirador BLACK-LINE F3 (solamente compatible con tiradores 466/467/470)



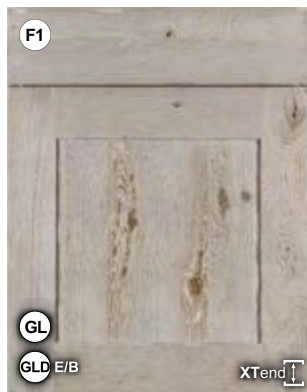

PREMIUM

F1 (anteriormente ORBITA)

Knotty raw

Frente: Marco de 11 cm de madera de roble maciza rústica, arenada, con panel central macizo, reverso rechapado del mismo color.

ORBITA	Color de frente	Carcasa	Costado visto	Costados decorativos	KL/LL	Zócalos	Estantes
P442 019	beachwood	*	F1	F1/*	-	F1	F2
P442 031	driftwood	*	F1	F1/*	-	F1	F2
P442 102	nature	*	F1	F1/*	-	F1	F2
RAL							
P443 000	RAL-, Sikkens-, NCS	*	F1	F1/*	-	F1	F2

Los estantes solo están disponibles en F2 cepillado

Vitrinas

R Vitrina con marco cuadrado,  
H Puerta de madera en la parte inferior, con vidrio en alto



Colores RAL, Sikkens, NCS

La posibilidad de lacado en carta de color solo está disponible para cocinas completas. En pedidos pequeños hasta 10 puertas, se valorará bajo demanda y con suplemento.  
No disponibles colores metálicos!

F1/\* Para este acabado, hay disponibles costados lisos (OLW) o ranurados de los siguientes (OLWR) grosores: 19,50,75 y 100 mm.

Atención!  
En anchuras inferiores 296 mm, el frente es liso (sin marco).

Se deben solicitar frentes y puertas RAL dentro de los siguientes 6 meses desde el pedido, a fin de evitar diferencias menores de color.

Configuración de posiciones de tirador ORBITA F1

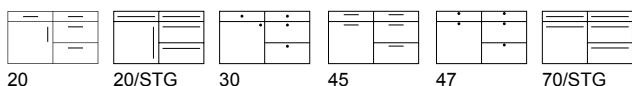

PREMIUM

F1 (anteriormente RIPIENO)

Knotty raw

Frente: Marco de 11 cm de madera de roble maciza rústica, arenada, con panel central rechapado, reverso rechapado del mismo color.

RIPIENO	Color de frente	Carcasa	Costado visto	Costados decorativos	KL/LL	Zócalos	Estantes
P541 019	beachwood	*	F1	F1/*	-	F1	F2
P541 031	driftwood	*	F1	F1/*	-	F1	F2
P541 102	nature	*	F1	F1/*	-	F1	F2
RAL							
P542 000	RAL-, Sikkens-, NCS	*	F1	F1/*	-	F1	F2

Los estantes solo están disponibles en F2 cepillado

Vitrinas

R Vitrina con marco cuadrado,  
H Puerta de madera en la parte inferior, con vidrio en alto

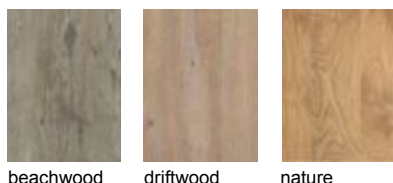

Colores RAL, Sikkens, NCS

La posibilidad de lacado en carta de color solo está disponible para cocinas completas. En pedidos pequeños hasta 10 puertas, se valorará bajo demanda y con suplemento.  
No disponibles colores metálicos!

F1/\* Para este acabado, hay disponibles costados lisos (OLW) o ranurados de los siguientes (OLWR) grosores: 19,50,75 y 100 mm.

Atención!  
En anchuras inferiores a 296 mm, el frente es liso (sin marco) geleverd. Los frentes de cajones y gaveteros de altura inferior a 352 mm se sirven con el panel central liso.

Configuración de posiciones de tirador RIPIENO F1

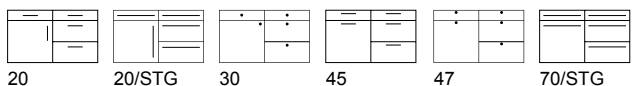





















Tiradores, encimeras,  
tablas de acabados,  
modelos descatalogados

# Tiradores | Pomos

Tiradores/Pomos	Nr.	Información	Tiradores/Pomos	Nr.	Información
	200	Cromado/mate, 160 mm <b>GRIBO:</b> 10 - 15 - 20 - 40 - 45		393	Negro mate, 160 mm <b>GRIBO:</b> 10 - 15 - 20 - 40 - 45
	222	Inox fino, 192 mm MP ● <b>GRIBO:</b> 10 - 15 - 20 - 40 - 45		394	rosa dorado, 160 mm <b>GRIBO:</b> 10 - 15 - 20 - 40 - 45
	285	Óptica inox, 160 mm MP ● <b>GRIBO:</b> 10 - 15 - 20 - 40 - 45		396	Gris Piedra, 160 mm longitud total 260 mm <b>GRIBO:</b> 40 - 45
	289	Anticato, 224 mm está disponible en distintos acabados (no disponible para anchuras inferiores a 300 mm) MP ● En todos los grupos de precio ● <b>GRIBO:</b> 10 - 15 - 20 - 40 - 45		397	Gris Piedra, 320 mm longitud total 419 mm con el tirador 396 para longitudes superiores a 600 mm MP <b>GRIBO:</b> 40 - 45
	298	Acabado inox, 192 mm longitud total 230 mm MP <b>GRIBO:</b> 10 - 15 - 20 - 40 - 45		421	Óptica inox, 160 mm ● <b>GRIBO:</b> 10 - 15 - 20 - 40 - 45
	299	Óptica inox, 128 mm ● <b>GRIBO:</b> 10 - 15 - 20 - 40 - 45		422	Óptica inox, 320 mm se combina con el tirador 421 a partir de anchuras de 600 mm MP ● <b>GRIBO:</b> 40 - 45
	384	Negro, 160 mm longitud total 206 mm <b>GRIBO:</b> 10 - 15 - 20 - 40 - 45		423	latón cepillado, 160 mm anchura total 170 mm ● <b>GRIBO:</b> 10 - 15 - 20 - 40 - 45
	385	negro con textura, 160 mm longitud total 188 mm ● <b>GRIBO:</b> 10 - 15 - 20 - 40 - 45		424	Negro, 160 mm longitud total 200 mm MP <b>GRIBO:</b> 10 - 15 - 20 - 40 - 45
	386	Negro, 160 mm longitud total 181 mm <b>GRIBO:</b> 10 - 15 - 20 - 40 - 45		426	Lacado mate dorado, 160 mm, longitud total 230 mm <b>GRIBO:</b> 10 - 15 - 20 - 40 - 45
	392	Inox, 160 mm <b>GRIBO:</b> 10 - 15 - 20 - 40 - 45		427	Lacado en polvo negro mate, 160 mm, longitud total 180 mm <b>GRIBO:</b> 10 - 15 - 20 - 40 - 45

# Tiradores | Pomos

Tiradores/Pomos	Nr.	Información	Tiradores/Pomos	Nr.	Información
	428	Lacado titan, 192 mm, longitud total 200 mm		446	negro, 160 mm, longitud total 209 mm
(N)		GRIBO: 10 - 15 - 20 - 40 - 45	(N)		GRIBO: 10 - 15 - 20 - 40 - 45
	435	Negro mate, 160 mm longitud total 170 mm		447	negro, 320 mm, longitud total 370 mm, se combina con el tirador 446, a partir de anchuras de 600 mm
		● GRIBO: 10 - 15 - 20 - 40 - 45	(N)		MP GRIBO: 40 - 45
	436	Negro mate lacado, 192 mm longitud total 199 mm		448	bronce, 160 mm, longitud total 168 mm
		MP GRIBO: 10 - 15 - 20 - 40 - 45	(N)		GRIBO: 10 - 15 - 20 - 40 - 45
	437	Negro mate Lacado pulverizado, 128 mm longitud total 164 mm		449	bronce, 320 mm, longitud total 328 mm, se combina con el tirador 448, a partir de anchuras de 600 mm
		GRIBO: 10 - 15 - 20 - 40 - 45	(N)		MP GRIBO: 40 - 45
	438	metall oscuro con soldaduras, 160 mm longitud total 175 mm		452	Negro envejecido, 160 mm
		MP ● GRIBO: 10 - 15 - 20 - 40 - 45			MP GRIBO: 10 - 15 - 20 - 40 - 45
	439	metall oscuro con soldaduras, 320 mm, longitud total 335 mm solamente se puede combinar con el tirador 438 para longitudes superiores a 600 mm		453	Óptica inox, 192 mm
		MP ● GRIBO: 40 - 45			MP ● GRIBO: 10 - 15 - 20 - 40 - 45
	442	dorado, 160 mm, longitud total 209 mm		461	Negro mate, 192 mm longitud total 200 mm
(N)		GRIBO: 10 - 15 - 20 - 40 - 45			GRIBO: 10 - 15 - 20 - 40 - 45
	443	dorado, 320 mm, longitud total 370 mm, se combina con el tirador 442, a partir de anchuras de 600 mm		506	Tirador en barra versión corta, (STGE Inox, siempre 184 mm) longitud total 226 mm
(N)		MP GRIBO: 40 - 45			MP ● GRIBO: 10 - 15 - 20 - 40 - 45
	444	verde, 160 mm, longitud total 209 mm		507	Tirador en barra versión corta, (STGE negro, siempre 184 mm) longitud total 226 mm
(N)		GRIBO: 10 - 15 - 20 - 40 - 45			MP ● GRIBO: 10 - 15 - 20 - 40 - 45
	445	verde, 320 mm, longitud total 370 mm, se combina con el tirador 444, a partir de anchuras de 600 mm			
(N)		MP GRIBO: 40 - 45			

Acabados en melamina

Acabados mates

Acabados brillantes

Acabados polilaminados

Wood Edition: Wood Range + Wood Specials

Tiradores, encimeras, tablas de acabados, modelos descatálogos

# Tiradores | Pomos

Tiradores en barra	Nr.	Información	Tiradores en barra	Nr.	Información
	314	Pomo, negro lacado, 16 mm Perforacion vertical no es posible! ● <b>GRIBO: 40 - 45</b>		466	Tirador negro cepillado <b>GRIBO: 10 - 15 - 20 - 40 - 45</b>
	315	Pomo, lacado negro supermate, diámetro de 60 mm ● <b>GRIBO: 30 - 31</b>		467*	Distancia entre perforaciones 160 mm Longitud 225 mm / *375 mm, espacio interior de 130 mm. Tiene la misma dimensión para todas las anchuras de puerta <b>MP ●</b> <b>GRIBO: 40 - 45</b> a partir de anchuras de 450 mm
	318	Pomo negro <b>GRIBO: 30 - 31</b>		470	<b>Tirador - en función de las anchuras de las puertas:</b> 466 Tirador de 225 mm (para anchuras de 300 y 400 mm) 467 Tirador de 375 mm (para anchuras de 450 a 500 mm) 468 Tirador de 525 mm (para anchuras a partir de 800 mm) 469 Tirador de 825 mm (para anchuras de 900 a 1200 mm) <b>MP ●</b> <b>GRIBO: 40 - 45</b>
	372	Pomo anticato está disponible en distintos acabados <b>MP ●</b> <b>GRIBO: 30 - 47</b>			
	373	Pomo inox ● <b>GRIBO: 30 - 47</b>			
				STGE	Inox <b>MP ●</b> <b>GRIBO: 20/STG - 70/STG</b>
				STGEB	Revestido en negro <b>MP ●</b> <b>GRIBO: 20/STG - 70/STG</b>
				STGBIG	Negro <b>MP ●</b> <b>GRIBO: 20/STG - 70/STG</b>

Para los modelos con marco, las perforaciones para los tiradores se realizarán verticalmente. No es posible realizarlas horizontalmente!

**MP** = Los tiradores se pueden suministrar con coste extra en cualquier grupo de precio.

- = **Se recomienda la solución** para rincones en „L“ de 700 x 700 mm a fin de garantizar la correcta apertura de las puertas.

**LOS TIRADORES EN BARRA Y LOS QUE SE COLOCAN MECANIZADOS EN EL MUEBLE SIEMPRE LLEVAN SOBRECOSTE EN TODOS LOS GRUPOS DE PRECIO.**

## GRIBO - Posibilidades de perforaciones para tiradores

GRIBO 1 sin perforación	GRIBO 10 horizontal	GRIBO 15 horizontal, en alto	GRIBO 20 vertical	GRIBO 20/STG barra vertical	GRIBO 30 pomo	GRIBO 31 pomo centrado
GRIBO 40 centrado Solo disponible para puertas lisas.	GRIBO 45 centrado, en alto	GRIBO 47 pomo centrado, en alto	GRIBO 70/STG barra horizontal			



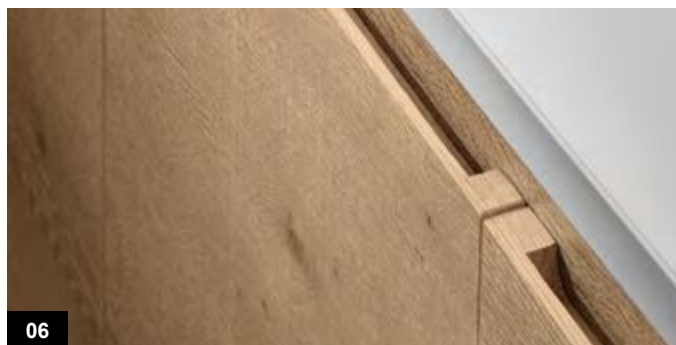
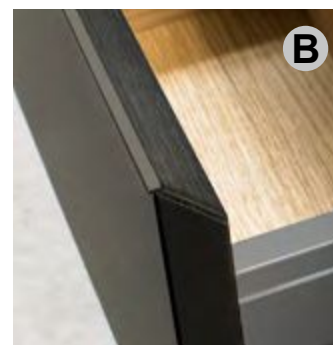
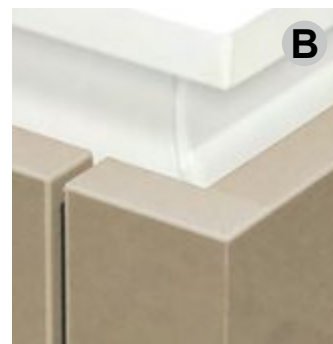

**01** GL-E/B perfil sin tirador, metálico inox, negro o blanco NL LL PL

**02** GLD-E/B sin tirador, acabado seleccionado con perfil metálico inox o metálico negro NL LL PL

**03** GLV-E/B sin tirador, puerta recortada a 45° con perfil metálico inox o metálico negro a 45° PL

**04** GLX-E sin tirador, puerta mecanizada a 90° con perfil metálico 90° PL

**05** GLV-45 sin tirador, puerta recortada a 45° y finalizada PL

**06** GLU sin tirador, puerta con mecanizado en forma de U PL

Ranuras para tirador mecanizadas



**01** COM 997  
inox

**02** COM 994  
negro

**03** COM 995  
negro

**04** COM 996  
inox

Los perfiles COM estarán tarificados en el propio precio de cada unidad. Ver añadido a la lista de precios 2023.

## Colores de la encimera

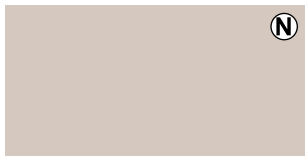

551 KASHMIR



801 TURMALIN



1000 ALPINWEISS



1001 ANTHRAZIT SOLID COLOR



1003 ARLINTON EICHE



1009 BETON ART PERLGRAU



1010 BETON DUNKEL



1011 BETON HELL



1012 BETON NATUR



1013 BLOCK BOARD NOCHE



1015 BORDOLINO EICHE GRAU



1017 CERAMIC ANTHRAZIT



1018 CERAMICO ROST



1019 CHROMIX ANTHRAZIT

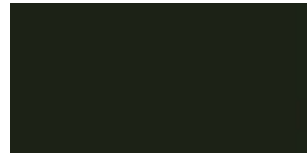

1025 DARK NIGHT



1031 EICHE SANREMO SAND



1033 FLASH BLACK



1034 GLADSTONE OAK GREIGE

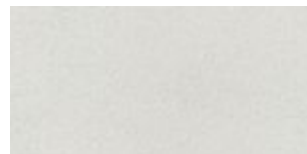

1036 GLITTERSTONE LIGHT



1037 GRAPHITGRAU, ORION



1039 HALIFAX EICHE WEISS



1047 KUPFER



1049 LICHTGRAU



1053 METALLO GRAUBRAUN



1054 METALLSCHWARZ



1060 NATURAL LANCELOT OAK

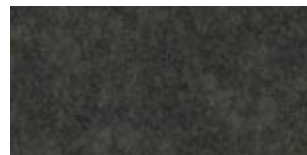

1062 NEGRO BRASIL



1068 PALE LANCELOT OAK



1069 PAPYRUS NUBIA BRAUN



1072 RAJA BLACK



1077 SANDGRAU



1095 TIVOLI



1100 VICENZA EICHE HELL

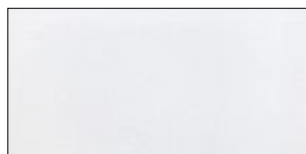

1104 WEISS STEINSTRUKTUR



1107 DELFÍN

# Colores de la encimera



1108 PIZARRA



1109 HALIFAX EICHE NATUR



1110 CRUSH GOLD



1111 HALIFAX CRACK OAK



1150 CARBÓN



1160 GRAVA



1180 KITO BLAUSTAHL

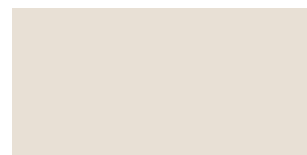

1181 SHELL



1182 WARMIA NUSSBAUM, NOGAL



1183 LONDRA



5001 FENIX BIANCO

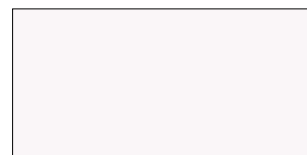

5002 FENIX BIANCO ALASKA

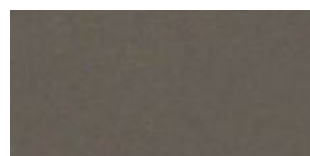

5003 FENIX GRIGIO LONDA



5004 FENIX NERO



5005 FENIX BIANCO KOS



6000 EXTREM CARBON



6001 EXTREM EDELWEISS



6002 EXTREM ICY WHITE



6003 EXTREM KASHMIRGRAU

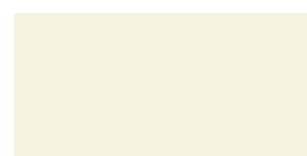

6008 EXTREM MAGNOLIENWEISS

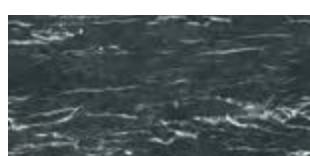

6009 EXTREM MARMOR SCHWARZ



6010 EXTREM MARMOR WEISS



6013 EXTREM SHARKY GREY



6014 EXTREM SNOW/KREIDE



6633 CONCRETE SAND

Acabados en melamina

Acabados mates

Acabados brillantes

Acabados polilaminados

Wood Edition: Wood Range + Wood Specials

Tiradores, encimeras, tablas de acabados, modelos descatalogados

## Colores de la encimera

Código Art.	Nombre del acabado	ID	40 mm 40/60/100 mm 16 + 40 mm			Color de frente idéntico	Color de carcasa idéntico	Longitud max. en mm	Frontal del mismo color
			RK	SK	PP				
551	CACHEMIR	702	+	+	+	cachemir	cachemir	4000	-
801	TURMALIN	FC91	-	+	+	turmalin		3600	-
1000	ALPINWEISS	1025	+	+	+	bianco	bianco	5000	+
1001	ANTHRAZIT SOLID COLOR	1290	-	+	+			4000	+
1003	ARLINTON EICHE	H3303	-	+	+	roble natural	roble natural	4000	+
1009	BETON ART PERLGRAU	44375	-	+	+	oxyde claro		4000	+
1010	BETON DUNKEL	275	+	+	+			5000	+
1011	BETON HELL	274	+	+	+			5000	+
1012	BETON NATUR	34149	-	+	+			4000	+
1013	BLOCK BOARD NOCHE	4206	+	+	+			5000	+
1015	BORDOLINO EICHE GRAU	1146	+	+	+	roble bardolino		5000	+
1017	CERAMIC ANTHRAZIT	311	+	+	+			5000	+
1018	CERAMICO ROST	6008	+	+	+			5000	+
1019	CHROMIX ANTHRAZIT	641	+	+	+			5000	+
1025	DARK NIGHT	901	-	+	+	negro	negro	4000	+
1031	EICHE SANREMO SAND	34139	-	+	+	roble sanremo		4000	+
1033	FLASH BLACK	7654	+	+	+			5000	+
1034	GLADSTONE OAK GREIGE	3326	+	+	+			5000	+
1036	GLITTERSTONE LIGHT	7655	+	+	+			5000	+
1037	GRAPHITGRAU	1257	-	+	+	orion	orion	5000	+
1039	HALIFAX EICHE WEISS	H1176	-		+	blanco Halifax		4000	+
1047	KUPFER	3236	+	+	+			5000	+
1049	LICHTGRAU	1188	+	+	+	grigio		5000	+
1053	METALLO GRAUBRAUN	633	+	+	+			5000	+
1054	METALLSCHWARZ	1233	+	+	+	grafito	grafito	5000	+
1060	NATURAL LANCELOT OAK	4263	+	+	+			5000	+
1062	NEGRO BRASIL	6216	-	+	+			5000	+
1068	PALE LANCELOT OAK	4262	+	+	+			5000	+
1069	PAPYRUS NUBIA BRAUN	22008	+	+	+			5000	+
1072	RAJA BLACK	3505	+	+	+			5000	+
1077	SANDGRAU	1184	+	+	+			5000	+
1095	TIVOLI	6244	+	+	+			5000	+
1100	VICENZA EICHE HELL	H3157	-	+	+	vicenza oak claire		4000	+
1104	WEISS STEINSTRUKTUR	0179	-	+	+	optiwhite	optiwhite	5000	+
1107	DELFIN	U12044	-	+	+	delfin	delfin	5000	+
1108	PIZARRA	U12986	-	+	+	pizarra	pizarra	5000	+
1109	HALIFAX EICHE NATUR	H1180	-	+	+	natural Halifax		5000	+
1110	CRUSH GOLD	F442	-	+	+	acabado dorado		5000	+
1111	HALIFAX CRACK OAK	H3183	-	+	+	halifax crack oak	halifax crack oak	5000	+
1150	CARBÓN	U201	-	+	+	carbón	carbón	5000	+
1160	GRAVA	U968	-	+	+	grava	grava	5000	+
1180	KITO BLAUSTAHL	FG76111	-	+	+	acero azul		5000	+
1181	SHELL	705	-	+	+	shell	shell	5000	+
1182	WARMIA NUSSBAUM	1307	-	+	+	nogal	nogal	5000	+
1183	LONDRA	12074	+	+	+	londra	londra	5000	+
6633	CONCRETE SAND	42364	+	+	+	cem. sand		4000	-

### Acabados FENIX

5001	FENIX BIANCO	29	-	+	FE	bianco	bianco	4000	+
5002	FENIX BIANCO ALASKA	30	-	+	FE	optiwhite	optiwhite	4000	+
5003	FENIX GRIGIO LONDA	718	-	+	FE	londra	londra	4000	+
5004	FENIX NERO	720	-	+	FE	negro	negro	4000	+
5005	FENIX BIANCO KOS	0032	-	+	FE	blanco kos	bianco	4000	+

## Colores de la encimera

Código Art.	Nombre del acabado	ID	40 mm RK	40/60/100 mm SK	16 + 40 mm PP	Color de frente idéntico	Color de carcasa idéntico	Longitud max. en mm	Frontal del mismo color
<b>Acabados EXTREM</b>									
6000	EXTREM CARBON	U1233 XM	-	+	XM	grafito	grafito	4000	+
6001	EXTREM EDELWEISS	SR209 XM	-	+	XM			4000	+
6002	EXTREM ICY WHITE	U1027 XM	-	+	XM	optiwhite	optiwhite	4000	+
6003	EXTREM KASHMIRGRAU	U1168 XM	-	+	XM	cachemir	cachemir	4000	+
6008	EXTREM MAGNOLIENWEISS	U1379 XM	-	+	XM	magnolia	magnolia	4000	+
6009	EXTREM MARMOR SCHWARZ	S63028	-	+	XM			4000	+
6010	EXTREM MARMOR WEISS	S63009	-	+	XM			4000	+
6013	EXTREM SHARKY GREY	U091 XM	-	+	XM	sharky	sharky	4000	+
6014	EXTREM SNOW/KREIDE	U102 XM	-	+	XM	snow	snow	4000	+

**FE** Estratificado Fénix (Precio especial: ver lista de precios), **PP** Canto-PP, **RK** Postformada **SK** Canto estratificado, **WAP** Frontal, **XM** Estratificado Extrem (Precio especial: ver lista de precios)

### Encimeras XM

- Estratificado decorativo de alta presión, con superficie resistente, endurecida con tratamiento de electrones y pulido inferior.
- Textura y acabado ultramate para frontales y encimeras con todas las cualidades y resistencias de un laminado de alta presión (HPL).
- Tacto cálido y sedoso, invita al contacto.
- resistente a huellas y grasa, para garantizar una óptima utilización diaria.
- Gran facilidad de limpieza, permitiendo retirar sin esfuerzo las impurezas diarias, y especialmente las manchas de grasa.

### Importante:

Con el fin de prolongar al máximo la vida útil de la encimera se recomienda leer las siguientes anotaciones:

- La superficie Xtreme no es insensible al rayado.
- En acabados oscuros especialmente, cortes directos y arañazos pueden dejar marcas perennes.

Marcas y arañazos producidos por usos inadecuados (vajilla dañada, corte directo sobre la encimera,...) no suponen motivo de reclamación.

## Tabla de acabados en melamina

### PREMIUM LINE

KS polilaminado	Carcasa	Costado visto	W 19	WR 19	W 50	W75+100	Pilastras	XW5/ XW6	Zócalos	Estantes
arcai-red	-	•	•	-	-	•	-	•	•	-
bianco	KS	-	•	•	-	•	K	-	•	•
negro	KS	-	•	-	-	-	-	-	•	•
blackblue	-	•	•	-	-	•	-	•	•	-
blackgreen	-	•	•	-	-	•	-	•	•	-
carbón	KS	-	•	-	•	•	-	•	•	•
delfín	KS	-	•	-	•	•	-	•	•	•
fango	-	•	•	-	•	•	-	•	•	•
grafito	KS	-	•	-	-	-	-	-	•	•
grigio	-	•	•	-	-	•	-	•	•	•
cachemir	KS	-	•	•	•	•	K	•	•	•
grava	KS	-	•	-	•	•	-	•	•	•
londra	KS	-	•	-	•	•	-	•	•	•
magnolia	KS	-	•	-	-	-	-	-	•	•
musgo	-	•	•	-	-	•	-	•	•	-
muscata	-	•	•	-	-	•	-	•	•	•
optiwhite	KS	-	•	-	•	•	-	•	•	•
orion	KS	-	•	-	•	•	-	•	•	•
sharky	KS	-	•	-	•	•	-	•	•	•
shell	KS	-	•	-	•	•	-	•	•	•
pizarra	KS	-	•	-	•	•	-	•	•	•
snow	KS	-	•	-	-	-	-	-	•	•
stormgrey	-	•	•	-	-	•	-	•	•	-

K Pilastra de polilaminado

## Tabla de acabados en melamina

### LITE LINE

KS polilaminado	Carcasa	Costado visto	W 19	WR 19	W 50	W 75+100	Pilastras	XW5/ XW6	Zócalos	Estantes
arcai-red	-	•	•	-	-	•	-	•	•	-
bianco	KS	-	•	-	-	•	-	-	•	•
blackblue	-	•	•	-	-	•	-	•	•	-
blackgreen	-	•	•	-	-	•	-	•	•	-
carbón	KS	-	•	-	•	•	-	•	•	•
delfín	KS	-	•	-	•	•	-	•	•	•
fango	-	•	•	-	•	•	-	•	•	•
grigio	-	•	•	-	-	•	-	•	•	•
cachemir	-	•	•	-	•	•	-	•	•	•
grava	-	•	•	-	•	•	-	•	•	•
londra	Ⓝ	-	•	-	•	•	-	•	•	•
magnolia	-	-	•	-	-	-	-	-	•	•
musgo	-	•	•	-	-	•	-	•	•	-
muscata	-	•	•	-	-	•	-	•	•	•
optiwhite	-	•	•	-	•	•	-	•	•	•
orion	-	•	•	-	•	•	-	•	•	•
sharky	-	•	•	-	•	•	-	•	•	•
shell	-	•	•	-	•	•	-	•	•	•
pizarra	KS	-	•	-	•	•	-	•	•	•
snow	-	-	•	-	-	-	-	-	•	•
stormgrey	-	•	•	-	-	•	-	•	•	-

### NEW LINE

KS polilaminado	Carcasa	Costado visto	W 19	WR 19	W 50	W 75+100	Pilastras	XW5/ XW6	Zócalos	Estantes
arcai-red	-	•	•	-	-	-	-	•	•	-
bianco	KS	-	•	-	-	-	-	-	•	•
blackblue	-	•	•	-	-	-	-	•	•	-
blackgreen	-	•	•	-	-	-	-	•	•	-
carbón	KS	-	•	-	-	-	-	•	•	•
delfín	KS	-	•	-	-	-	-	•	•	•
fango	-	•	•	-	-	-	-	•	•	•
grigio	-	•	•	-	-	-	-	•	•	•
cachemir	-	•	•	-	-	-	-	•	•	•
grava	-	•	•	-	-	-	-	•	•	•
londra	Ⓝ	-	•	-	-	-	-	•	•	•
magnolia	-	-	•	-	-	-	-	-	•	•
musgo	-	•	•	-	-	-	-	•	•	-
muscata	-	•	•	-	-	-	-	•	•	•
optiwhite	-	•	•	-	-	-	-	•	•	•
orion	-	•	•	-	-	-	-	•	•	•
sharky	-	•	•	-	-	-	-	•	•	•
shell	-	•	•	-	-	-	-	•	•	•
pizarra	KS	-	•	-	-	-	-	•	•	•
snow	-	-	•	-	-	-	-	-	•	•
stormgrey	-	•	•	-	-	-	-	•	•	-

### PREMIUM LINE

WL Woodline	Carcasa	Costado visto	W 19	WR 19	W 50	W 75+100	Pilastras	XW5/ XW6	Zócalos	Estantes
black burned	-	•	•	-	-	•	-	•	•	-
roble denver	-	•	•	-	-	•	-	•	•	-
roble bardolino	-	•	•	-	-	•	-	•	•	-
roble natural	KS	-	•	-	•	•	-	•	•	•
roble sanremo	-	•	•	-	•	•	-	•	•	•
vicenza oak claire	-	•	•	-	•	•	-	•	•	•

### LITE LINE

WL Woodline	Carcasa	Costado visto	W 19	WR 19	W 50	W 75+100	Pilastras	XW5/ XW6	Zócalos	Estantes
black burned	-	•	•	-	-	•	-	•	•	-
roble denver	-	•	•	-	-	•	-	•	•	-
roble bardolino	-	•	•	-	-	•	-	•	•	-
roble natural	-	•	•	-	•	•	-	•	•	•
roble sanremo	-	•	•	-	•	•	-	•	•	•
vicenza oak claire	-	•	•	-	•	•	-	•	•	•

# Tabla de acabados en melamina

## NEW LINE

WL Woodline	Carcasa	Costado visto	W 19	WR 19	W 50	W75+100	Pilastras	XW5/ XW6	Zócalos	Estantes
black burned	-	•	•	-	-	-	-	•	•	-
denver-oak	-	•	•	-	-	-	-	•	•	-
roble bardolino	-	•	•	-	-	-	-	•	•	-
roble natural	-	•	•	-	-	-	-	•	•	•
roble sanremo	-	•	•	-	-	-	-	•	•	•
vicenza oak claire	-	•	•	-	-	-	-	•	•	•

## PREMIUM LINE

ST Estructur. imitando madera	Carcasa	Costado visto	W 19	WR 19	W 50	W75+100	Pilastras	XW5/ XW6	Zócalos	Estantes
agave (Feelwood) (N)	-	•	•	-	-	•	-	•	•	•
amber	-	•	•	-	-	•	-	•	•	•
argento	-	•	•	-	•	•	-	•	•	•
basalt oscuro	-	•	•	-	-	•	-	•	•	•
negro (Albero)	KS	•	•	-	-	•	-	•	•	•
negro (Cemento)	KS	•	•	-	-	•	-	•	•	•
negro (Feelwood)	KS	•	•	-	-	•	-	•	•	•
negro (Metall)	KS	•	•	-	-	•	-	•	•	•
negro (Riga) (N)	-	•	•	-	-	•	-	•	-	-
bronce	-	•	•	-	-	•	-	•	•	•
marrón	-	•	•	-	-	•	-	•	•	•
marrón (Riga) (N)	-	•	•	-	-	•	-	•	-	-
carbón (Feelwood) (N)	KS	•	•	-	-	•	-	•	•	•
clay (N)	-	•	•	-	-	•	-	•	•	•
café	-	•	•	-	-	•	-	•	•	•
halifax crack oak	KS	-	•	-	•	•	-	•	•	•
natural Halifax	-	•	•	-	•	•	-	•	•	•
halifax tin dark	-	•	•	-	-	•	-	•	•	-
blanco Halifax	-	•	•	-	•	•	-	•	•	•
hazel (Riga) (N)	-	•	•	-	-	•	-	•	-	•
hazel (Sable) (N)	-	•	•	-	-	•	-	•	•	•
roble nudoso	-	•	•	-	•	•	-	•	•	•
gris claro	-	•	•	-	-	•	-	•	•	•
londra (Feelwood) (N)	-	•	•	-	-	•	-	•	•	•
nature	-	•	•	-	-	•	-	•	•	•
nocciola (N)	-	•	•	-	•	•	-	•	•	•
noce	-	•	•	-	-	•	-	•	•	•
oxyde claro	-	•	•	-	-	•	-	•	•	•
sand (Cemento) (N)	-	•	•	-	-	•	-	•	•	•
sherwood negro	KS	•	•	-	-	•	-	•	•	•
sherwood burned wood	-	•	•	-	-	•	-	•	•	-
sherwood bushy park	-	•	•	-	-	•	-	•	•	•
sherwood engadina	-	•	•	-	-	•	-	•	•	•
sherwood graphit	KS	•	•	-	-	•	-	•	•	•
sherwood greenwich	-	•	•	-	-	•	-	•	•	•
sherwood natural	-	•	•	-	-	•	-	•	•	•
acero oscuro	-	•	•	-	-	•	-	•	•	•
acero azul	-	•	•	-	-	•	-	•	•	•
tobac (Riga) (N)	-	•	•	-	-	•	-	•	-	•
tobac (Sable) (N)	-	•	•	-	-	•	-	•	•	•
turmalin (N)	-	•	•	-	-	•	-	•	•	•
nogal	KS	-	•	-	•	•	-	•	•	•

# Tabla de acabados en melamina

## LITE LINE

ST Estruct. imitando madera	Carcasa	Costado visto	W 19	WR 19	W 50	W75+100	Pilastras	XW5/ XW6	Zócalos	Estantes
agave (Feelwood) (N)	-	•	•	-	-	•	-	•	•	•
amber	-	•	•	-	-	•	-	•	•	•
argento	-	•	•	-	-	•	-	•	•	•
basalt oscuro	-	•	•	-	-	•	-	•	•	•
negro (Albero)	-	•	•	-	-	•	-	•	•	•
negro (Cemento)	-	•	•	-	-	•	-	•	•	•
negro (Feelwood)	-	•	•	-	-	•	-	•	•	•
negro (Metall)	-	•	•	-	-	•	-	•	•	•
bronce	-	•	•	-	-	•	-	•	•	•
marrón	-	•	•	-	-	•	-	•	•	•
carbón (Feelwood) (N)	KS	•	•	-	-	•	-	•	•	•
clay (N)	-	•	•	-	-	•	-	•	•	•
café	-	•	•	-	-	•	-	•	•	•
halifax crack oak	-	•	•	-	•	•	-	•	•	•
natural Halifax	-	•	•	-	•	•	-	•	•	•
halifax tin dark	-	•	•	-	-	•	-	•	•	-
blanco Halifax	-	•	•	-	•	•	-	•	•	•
hazel (Sable) (N)	-	•	•	-	-	•	-	•	•	•
roble nudoso	-	•	•	-	•	•	-	•	•	•
gris claro	-	•	•	-	-	•	-	•	•	•
londra (Feelwood) (N)	-	•	•	-	-	•	-	•	•	•
nature	-	•	•	-	-	•	-	•	•	•
nocciola (N)	-	•	•	-	•	•	-	•	•	•
noce	-	•	•	-	-	•	-	•	•	•
oxyde claro	-	•	•	-	-	•	-	•	•	•
sand (Cemento) (N)	-	•	•	-	-	•	-	•	•	•
sherwood negro	-	•	•	-	-	•	-	•	•	•
sherwood burned wood	-	•	•	-	-	•	-	•	•	-
sherwood bushy park	-	•	•	-	-	•	-	•	•	•
sherwood engadina	-	•	•	-	-	•	-	•	•	•
sherwood grafito	-	•	•	-	-	•	-	•	•	•
sherwood greenwich	-	•	•	-	-	•	-	•	•	•
sherwood natural	-	•	•	-	-	•	-	•	•	•
acero oscuro	-	•	•	-	-	•	-	•	•	•
acero azul	-	•	•	-	-	•	-	•	•	•
tobac (Sable) (N)	-	•	•	-	-	•	-	•	•	•
turmalin (N)	-	•	•	-	-	•	-	•	•	•
nogal	-	•	•	-	•	•	-	•	•	•

## NEW LINE

ST Estruct. imitando madera	Carcasa	Costado visto	W 19	WR 19	W 50	W75+100	Pilastras	XW5/ XW6	Zócalos	Estantes
amber	-	•	•	-	-	-	-	•	•	•
argento	-	•	•	-	-	-	-	•	•	•
basalt oscuro	-	•	•	-	-	-	-	•	•	•
negro	-	•	•	-	-	-	-	•	•	•
bronce	-	•	•	-	-	-	-	•	•	•
halifax crack oak	-	•	•	-	-	-	-	•	•	•
halifax nature	-	•	•	-	-	-	-	•	•	•
halifax tin dark	-	•	•	-	-	-	-	•	•	-
blanco Halifax	-	•	•	-	-	-	-	•	•	•
roble nudoso	-	•	•	-	-	-	-	•	•	•
gris claro	-	•	•	-	-	-	-	•	•	•
nocciola (N)	-	•	•	-	-	-	-	•	•	•
oxyde claro	-	•	•	-	-	-	-	•	•	•
sand (Cemento) (N)	-	•	•	-	-	-	-	•	•	•
steelblue	-	•	•	-	-	-	-	•	•	•
nogal	-	•	•	-	-	-	-	•	•	•

## PREMIUM LINE

ES Acero inoxidable	Carcasa	Costado visto	W 19	WR 19	W 50	W75+100	Pilastras	XW5/ XW6	Zócalos	Estantes
acero inoxidable	-	-	-	-	-	-	-	-	•	-



# Tabla de acabados mates

## PREMIUM LINE

UM Ultra mate	Carcasa	Costado visto	W 19	WR 19	W 50	W 75+100	Pilastras	XW5/ XW6	Zócalos	Estantes
bianco	KS	•	•	-	-	•	-	•	•	•
magnolia	KS	•	•	-	-	•	-	•	•	•
snow	KS	•	•	-	-	•	-	•	•	•

## LITE LINE

UM Ultra mate	Carcasa	Costado visto	W 19	WR 19	W 50	W 75+100	Pilastras	XW5/ XW6	Zócalos	Estantes
bianco	KS	•	•	-	-	•	-	•	•	•
magnolia	-	•	•	-	-	•	-	•	•	•
snow	-	•	•	-	-	•	-	•	•	•

## NEW LINE

UM Ultra mate	Carcasa	Costado visto	W 19	WR 19	W 50	W 75+100	Pilastras	XW5/ XW6	Zócalos	Estantes
bianco	KS	•	•	-	-	-	-	•	•	•
magnolia	-	•	•	-	-	-	-	•	•	•
snow	-	•	•	-	-	-	-	•	•	•

## PREMIUM LINE

SM Estratificado mate	Carcasa	Costado visto	W 19	WR 19	W 50	W 75+100	Pilastras	XW5/ XW6	Zócalos	Estantes
bianco	KS	•	•	-	•	•	-	•	•	•
bianco kos	KS	•	•	-	•	-	-	-	•	•
magnolia	KS	•	•	-	•	•	-	•	•	•
optiwhite	KS	•	•	-	•	•	-	•	•	•
shell	KS	•	•	-	•	•	-	•	•	•

## LITE LINE

SM Estratificado mate	Carcasa	Costado visto	W 19	WR 19	W 50	W 75+100	Pilastras	XW5/ XW6	Zócalos	Estantes
bianco	KS	•	•	-	•	•	-	•	•	•
magnolia	-	•	•	-	•	•	-	•	•	•
optiwhite	-	•	•	-	•	•	-	•	•	•
shell	-	•	•	-	•	•	-	•	•	•

## NEW LINE

SM Estratificado mate	Carcasa	Costado visto	W 19	WR 19	W 50	W 75+100	Pilastras	XW5/ XW6	Zócalos	Estantes
bianco	KS	•	•	-	-	-	-	•	•	•
magnolia	-	•	•	-	-	-	-	•	•	•
optiwhite	-	•	•	-	-	-	-	•	•	•
shell	-	•	•	-	-	-	-	•	•	•

## PREMIUM LINE

SMF Fenix	Carcasa	Costado visto	W 19	WR 19	W 50	W 75+100	Pilastras	XW5/ XW6	Zócalos	Estantes
bianco	KS	•	•	-	•	-	-	•	•	-
negro	KS	•	•	-	•	-	-	•	•	-
bromo	-	•	•	-	•	-	-	•	•	-
cacao	-	•	•	-	•	-	-	•	•	-
gris claro	-	•	•	-	•	-	-	•	•	-
bianco kos	KS	•	•	-	•	-	-	•	•	-
londra	-	•	•	-	•	-	-	•	•	-
azul noche	-	•	•	-	•	-	-	•	•	-
optiwhite	KS	•	•	-	•	-	-	•	•	-
rosso	-	•	•	-	•	-	-	•	•	-
verde	-	•	•	-	•	-	-	•	•	-
cemento blanco	-	SZ	SZ	-	SZ	SZ	-	•	SZ	-

SZ HPL cemento claro

## PREMIUM LINE

XTR Xtreme	Carcasa	Costado visto	W 19	WR 19	W 50	W 75+100	Pilastras	XW5/ XW6	Zócalos	Estantes
negro	KS	•	•	-	•	•	-	•	•	-
grafito	KS	•	•	-	•	•	-	•	•	-
londra <sup>(N)</sup>	KS	•	•	-	•	•	-	•	•	-
optiwhite	KS	•	•	-	•	•	-	•	•	-
orion	KS	•	•	-	•	•	-	•	•	-
shell	KS	•	•	-	•	•	-	•	•	-
snow	KS	•	•	-	•	•	-	•	•	-

## Tabla de acabados mates

### PREMIUM LINE

ACM - Acrílico mate	Carcasa	Costado visto	W 19	WR 19	W 50	W 75+ W 100	Pilastras	XW5/ XW6	Zócalos	Estantes
aureo	KS kiesel	•	•	-	-	-	-	•	•	KS kiesel
bianco	KS	•	•	-	-	-	-	•	•	KS*
negro	KS	•	•	-	-	-	-	•	•	KS*
grafito	KS	•	•	-	-	-	-	•	•	KS*
luminoso	•	•	•	-	-	-	-	•	•	-
opale	•	•	•	-	-	-	-	•	•	-
snow	KS	•	•	-	-	-	-	•	•	KS*
terricio	-	•	•	-	-	-	-	•	•	-
titanio	-	•	•	-	-	-	-	•	•	-

**KS\*** Únicamente colores homogéneos, disponibles para carcasa. Los estantes solo están disponibles en acabados KS solamente.

### PREMIUM LINE

ML Lacado mate	Carcasa	Costado visto	W 19	WR 19	W 50	W 75+ W 100	Pilastras	XW5/ XW6	Zócalos	Estantes
snow	KS	•	•	-	•	-	-	•	•	-
RAL, Sikkens, NCS	-	•	•	-	•	-	-	•	•	-

### LITE LINE

ML Lacado mate	Carcasa	Costado visto	W 19	WR 19	W 50	W 75+ W 100	Pilastras	XW5/ XW6	Zócalos	Estantes
snow	-	•	•	-	•	-	-	•	•	-

### PREMIUM LINE

MLMi Laca estructurada Micron	Carcasa	Costado visto	W 19	WR 19	W 50	W 75+ W 100	Pilastras	XW5/ XW6	Zócalos	Estantes
bianco	KS	•	•	•	•	-	-	•	•	KS
negro	KS	•	•	•	•	-	-	•	•	KS
carbón	KS	•	•	•	•	-	-	•	•	KS
grafito	KS	•	•	•	•	-	-	•	•	KS
cachemir	KS	•	•	•	•	-	-	•	•	KS
grava	KS	•	•	•	•	-	-	•	•	KS
londra	KS	•	•	•	•	-	-	•	•	KS
marone	*	•	•	•	•	-	-	•	•	*
azul noche	*	•	•	•	•	-	-	•	•	*
musgo	*	•	•	•	•	-	-	•	•	*
oliva	*	•	•	•	•	-	-	•	•	*
orion	KS	•	•	•	•	-	-	•	•	KS
seta	*	•	•	•	•	-	-	•	•	*
shell	KS	•	•	•	•	-	-	•	•	KS
snow	KS	•	•	•	•	-	-	•	•	KS
verde abeto	*	•	•	•	•	-	-	•	•	*
urbano	*	•	•	•	•	-	-	•	•	*
RAL, Sikkens, NCS	*	•	•	•	•	-	-	•	•	*

### PREMIUM LINE

MLSO Lacado mate/Soft	Carcasa	Costado visto	W 19	WR 19	W 50	W 75+ W 100	Pilastras	XW5/ XW6	Zócalos	Estantes
bianco	KS	•	•	•	•	-	-	•	•	KS
negro	KS	•	•	•	•	-	-	•	•	KS
carbón	KS	•	•	•	•	-	-	•	•	KS
grafito	KS	•	•	•	•	-	-	•	•	KS
cachemir	KS	•	•	•	•	-	-	•	•	KS
grava	KS	•	•	•	•	-	-	•	•	KS
londra	KS	•	•	•	•	-	-	•	•	KS
marone	*	•	•	•	•	-	-	•	•	*
azul noche	*	•	•	•	•	-	-	•	•	*
musgo	*	•	•	•	•	-	-	•	•	*
oliva	*	•	•	•	•	-	-	•	•	*
orion	KS	•	•	•	•	-	-	•	•	KS
seta	*	•	•	•	•	-	-	•	•	*
shell	KS	•	•	•	•	-	-	•	•	KS

# Tabla de acabados mates

## PREMIUM LINE

MLSO Lacado mate/Soft	Carcasa	Costado visto	W 19	WR 19	W 50	W 75+ W 100	Pilastras	XW5/ XW6	Zócalos	Estantes
snow	KS	•	•	•	•	-	-	•	•	KS
verde abeto	*	•	•	•	•	-	-	•	•	*
urbano	*	•	•	•	•	-	-	•	•	*

## PREMIUM LINE

Lacado mate UVM	Carcasa	Costado visto	W 19	WR 19	W 50	W 75+ W 100	Pilastras	XW5/ XW6	Zócalos	Estantes
agave (N)	-	•	•	-	-	-	-	•	•	-
aqua	-	•	•	-	-	-	-	•	•	-
bianco	KS	•	•	-	-	-	-	•	•	KS
negro	KS	•	•	-	-	-	-	•	•	KS
carbón	KS	•	•	-	-	-	-	•	•	KS
acabado dorado	-	•	•	-	-	-	-	•	•	-
delfín	KS	•	•	-	-	-	-	•	•	KS
fango	-	•	•	-	-	-	-	•	•	KS
grafito (N)	KS	•	•	-	-	-	-	•	•	KS
cachemir	KS	•	•	-	-	-	-	•	•	KS
grava	KS	•	•	-	-	-	-	•	•	KS
laguna	-	•	•	-	-	-	-	•	•	-
londra (N)	KS	•	•	-	-	-	-	•	•	KS
océano	-	•	•	-	-	-	-	•	•	-
pizarra	KS	•	•	-	-	-	-	•	•	KS
snow	KS	•	•	-	-	-	-	•	•	KS
acero dorado-marrón	-	•	•	-	-	-	-	•	•	-

Estantes de carcasa solamente disponibles en acabados KS!

## LITE LINE

Lacado mate UVM	Carcasa	Costado visto	W 19	WR 19	W 50	W 75+ W 100	Pilastras	XW5/ XW6	Zócalos	Estantes
agave (N)	-	•	•	-	-	-	-	•	•	-
aqua	-	•	•	-	-	-	-	•	•	-
bianco	KS	•	•	-	-	-	-	•	•	KS
negro	-	•	•	-	-	-	-	•	•	KS
carbón	KS	•	•	-	-	-	-	•	•	KS
acabado dorado	-	•	•	-	-	-	-	•	•	-
delfín	KS	•	•	-	-	-	-	•	•	KS
fango	-	•	•	-	-	-	-	•	•	KS
grafito (N)	-	•	•	-	-	-	-	•	•	KS
cachemir	-	•	•	-	-	-	-	•	•	KS
grava	-	•	•	-	-	-	-	•	•	KS
laguna	-	•	•	-	-	-	-	•	•	-
londra (N)	-	•	•	-	-	-	-	•	•	KS
océano	-	•	•	-	-	-	-	•	•	-
pizarra	KS	•	•	-	-	-	-	•	•	KS
snow	-	•	•	-	-	-	-	•	•	KS
acero dorado-marrón	-	•	•	-	-	-	-	•	•	-

Estantes de carcasa solamente disponibles en acabados KS!

## PREMIUM LINE

DL Lacado directo	Carcasa	Costado visto	W 19	WR 19	W 50	W 75+ W 100	Pilastras	XW5/ XW6	Zócalos	Estantes
negro (N)	KS	•	•	-	-	-	-	•	•	KS
grigio (N)	-	•	•	-	-	-	-	•	•	KS
cachemir (N)	KS	•	•	-	-	-	-	•	•	KS
orion (N)	KS	•	•	-	-	-	-	•	•	KS

Estantes de carcasa solamente disponibles en acabados KS!

## LITE LINE

DL Lacado directo	Carcasa	Costado visto	W 19	WR 19	W 50	W 75+ W 100	Pilastras	XW5/ XW6	Zócalos	Estantes
negro (N)	-	•	•	-	-	-	-	•	•	KS
grigio (N)	-	•	•	-	-	-	-	•	•	KS
cachemir (N)	-	•	•	-	-	-	-	•	•	KS
orion (N)	-	•	•	-	-	-	-	•	•	KS

## Tabla de acabados mates

### NEW LINE

DL Lacado directo	Carcasa	Costado visto	W 19	WR 19	W 50	W 75+ W 100	Pilastras	XW5/ XW6	Zócalos	Estantes
negro	(N) -	•	•	-	-	-	-	•	•	KS
grisio	(N) -	•	•	-	-	-	-	•	•	KS
cachemir	(N) -	•	•	-	-	-	-	•	•	KS
orion	(N) -	•	•	-	-	-	-	•	•	KS

### PREMIUM LINE

LM Lacado metálico	Carcasa	Costado visto	W 19	WR 19	W 50	W 75+ W 100	Pilastras	XW5/ XW6	Zócalos	Estantes
bronce oscuro	-	•	•	-	•	•	-	•	•	-
bronce claro	-	•	•	-	•	•	-	•	•	-
silver	-	•	•	-	•	•	-	•	•	-
titan	-	•	•	-	•	•	-	•	•	-

## Tabla de acabados brillantes

### PREMIUM LINE

EG Melamina brillante	Carcasa	Costado visto	W 19	WR 19	W 50	W 75+ W 100	Pilastras	XW5/ XW6	Zócalos	Estantes
cachemir	KS	•	•	-	•	•	-	-	•	•

### LITE LINE

EG Melamina brillante	Carcasa	Costado visto	W 19	WR 19	W 50	W 75+ W 100	Pilastras	XW5/ XW6	Zócalos	Estantes
cachemir	-	•	•	-	•	•	-	-	•	•

### NEW LINE

EG Melamina brillante	Carcasa	Costado visto	W 19	WR 19	W 50	W 75+ W 100	Pilastras	XW5/ XW6	Zócalos	Estantes
cachemir	-	•	•	-	-	-	-	-	•	•

### PREMIUM LINE

SG Estratificado brillante	Carcasa	Costado visto	W 19	WR 19	W 50	W 75+ W 100	Pilastras	XW5/ XW6	Zócalos	Estantes
bianco	KS	•	•	-	•	•	-	•	•	•
optiwhite	KS	•	•	-	•	•	-	•	•	•
snow	KS	•	•	-	•	•	-	•	•	•

### LITE LINE

SG Estratificado brillante	Carcasa	Costado visto	W 19	WR 19	W 50	W 75+ W 100	Pilastras	XW5/ XW6	Zócalos	Estantes
bianco	KS	•	•	-	•	•	-	•	•	•
optiwhite	-	•	•	-	•	•	-	•	•	•
snow	-	•	•	-	•	•	-	•	•	•

### NEW LINE

SG Estratificado brillante	Carcasa	Costado visto	W 19	WR 19	W 50	W 75+ W 100	Pilastras	XW5/ XW6	Zócalos	Estantes
bianco	KS	•	•	-	-	-	-	•	•	•
optiwhite	-	•	•	-	-	-	-	•	•	•
snow	-	•	•	-	-	-	-	•	•	•

## Tabla de acabados brillantes

### PREMIUM LINE

UVHG UV-Lacado brillante	Carcasa	Costado visto	W 19	WR 19	W 50	W 75+ W 100	Pilastras	XW5/ XW6	Zócalos	Estantes
bianco	KS	•	•	-	-	-	-	•	-	SG
grigio	-	•	•	-	-	-	-	•	•	-
cachemir	KS	•	•	-	-	-	-	•	-	EG
optiwhite	KS	•	•	-	-	-	-	•	-	SG
snow	KS	•	•	-	-	-	-	•	-	SG

### LITE LINE

UVHG UV-Lacado brillante	Carcasa	Costado visto	W 19	WR 19	W 50	W 75+ W 100	Pilastras	XW5/ XW6	Zócalos	Estantes
bianco	KS	•	•	-	-	-	-	•	-	SG
grigio	-	•	•	-	-	-	-	•	•	-
cachemir	-	•	•	-	-	-	-	•	-	EG
optiwhite	-	•	•	-	-	-	-	•	-	SG
snow	-	•	•	-	-	-	-	•	-	SG

### NEW LINE

UVHG UV-Lacado brillante	Carcasa	Costado visto	W 19	WR 19	W 50	W 75+ W 100	Pilastras	XW5/ XW6	Zócalos	Estantes
bianco	KS	•	•	-	-	-	-	•	-	SG
grigio	-	•	•	-	-	-	-	•	•	-
cachemir	-	•	•	-	-	-	-	•	-	EG
optiwhite	-	•	•	-	-	-	-	•	-	SG
snow	-	•	•	-	-	-	-	•	-	SG

### PREMIUM LINE

LG Lacado brillante	Carcasa	Costado visto	W 19	WR 19	W 50	W 75+ W 100	Pilastras	XW5/ XW6	Zócalos	Estantes
snow	KS	•	•	-	•	-	-	•	•	SG
RAL, Sikkens, NCS	-	•	•	-	•	-	-	•	•	-

Los acabados en laca brillante LG se pueden combinar con materiales en acabado estratificado brillante SG

### LITE LINE

LG Lacado brillante	Carcasa	Costado visto	W 19	WR 19	W 50	W 75+ W 100	Pilastras	XW5/ XW6	Zócalos	Estantes
snow	-	•	•	-	•	-	-	•	•	SG

Los acabados en laca brillante LG se pueden combinar con materiales en acabado estratificado brillante SG

### PREMIUM LINE

ACG - Acrílico brillante	Carcasa	Costado visto	W 19	WR 19	W 50	W 75+ W 100	Pilastras	XW5/ XW6	Zócalos	Estantes
bianco	KS	•	•	-	-	-	-	•	•	-
negro	KS	•	•	-	-	-	-	•	•	-
fumo	-	•	•	-	-	-	-	•	•	-
cachemir	KS	•	•	-	-	-	-	•	•	-
snow	KS	•	•	-	-	-	-	•	•	-

## Tabla de acabados Wood Edition: Wood Range + Wood Specials

### PREMIUM LINE

F1 Knotty raw, Rechapado grueso nudoso, arenado y cepillado	Carcasa	Costado visto	Costados decorativos	Costados ranurados	XW5/ XW6	Zócalos	Estantes
beachwood	-	•	•	•	•	•	-
bianco	KS	•	•	•	•	•	-
negro	KS	•	•	•	•	•	-
tiza	-	•	•	•	•	•	-
castaño	-	•	•	•	•	•	-
driftwood	-	•	•	•	•	•	-
grafito	KS	•	•	•	XW5	•	-
nature	-	•	•	•	•	•	-
oliva	-	•	•	•	•	•	-
pastell loam	-	•	•	•	XW5	•	-
pastell shadow	-	•	•	•	XW5	•	-
pastell smoke	-	•	•	•	XW5	•	-
playa	-	•	•	•	XW5	•	-
shell	KS	•	•	•	•	•	-
RAL, Sikkens, NCS	-	•	•	•	•	•	-

## Tabla de acabados Wood Edition: Wood Range + Wood Specials

F2 Knotty brushed, Rechapado nudoso, cepillado profundo	Carcasa	Costado visto	Costados decorativos	Costados ranurados	XW5/XW6	KL/LL	Pilastras	Casa de Campo	Zócalos	Estantes	M
beachwood	-	•	•	•	•	-	-	-	•	•	Pilastra cuadrada
bianco	KS	•	•	•	•	40/41	M	•	•	•	
negro	KS	•	•	•	•	40/41	M	•	•	•	
chalk	-	•	•	•	•	-	-	-	•	•	
castaño	-	•	•	•	•	-	-	-	•	•	
driftwood	-	•	•	•	•	-	-	-	•	•	
nature	-	•	•	•	•	-	-	-	•	•	
real-nature	-	•	•	-	•	-	-	-	•	•	
oliva	-	•	•	•	•	40/41	M	•	•	•	
shell	KS	•	•	•	•	40/41	M	•	•	•	
nogal	-	•	•	•	•	-	-	-	•	•	
RAL, Sikkens, NCS	-	•	•	•	•	40/41	M	•	•	•	

F3 Striped brushed, Rechapado fino poco nudoso, cepillado superficial	Carcasa	Costado visto	Costados decorativos	Costados ranurados	XW5/XW6	KL/LL	Pilastras	Casa de Campo	Zócalos	Estantes	M
beachwood	-	•	•	•	•	-	-	-	•	•	Pilastra cuadrada
bianco	KS	•	•	•	•	40/41	M	•	•	•	
negro	KS	•	•	•	•	40/41	M	•	•	•	
chalk	-	•	•	•	•	-	-	-	•	•	
castaño	-	•	•	•	•	-	-	-	•	•	
driftwood	-	•	•	•	•	-	-	-	•	•	
nature	-	•	•	•	•	-	-	-	•	•	
oliva	-	•	•	•	•	40/41	M	•	•	•	
shell	KS	•	•	•	•	40/41	M	•	•	•	
nogal	-	•	•	•	•	-	-	-	•	•	
RAL, Sikkens, NCS	-	•	•	•	•	40/41	M	•	•	•	

F4 Silky smart, Satinado, lacado	Carcasa	Costado visto	Costados decorativos	Costados ranurados	XW5/XW6	KL/LL	Pilastras	Casa de Campo	Zócalos	Estantes	M
bianco	KS	•	•	•	-	40/41	M	•	•	•	Pilastra cuadrada
negro	KS	•	•	•	-	40/41	M	•	•	•	
oliva	-	•	•	•	-	40/41	M	•	•	•	
shell	KS	•	•	•	-	40/41	M	•	•	•	
RAL, Sikkens, NCS	-	•	•	•	-	40/41	M	•	•	•	

## Tabla de conversión Oak-Line ➡ Wood Range + Wood Specials

NUEVA DENOMINACIÓN		ANTERIORMENTE			
Nombre del modelo		Wood Range	Wood Specials	Equivalente	Nombre en Oak Line
MERINO H/V	F1	•		< >	LEGNO H/V
SPLIT-PLANK OAK V	F1	•		< >	PLANK-OAK anticato
TELAIO	F1	•		< >	TELAIO anticato
CADRE	F1	•		< >	CADRE anticato
ORBITA	F1		•	< >	ORBITA anticato
STRETTO	F1	•		< >	STRETTO anticato
RIPIENO	F1		•	< >	RIPIENO anticato
ROUGH ZERO+R15	F1		•	< >	ROUGH ZERO+R15
MERINO H/V	F2	•		< >	MERINO anticato
SPLIT OAK H/V	F2	•		< >	SPLIT-OAK H/V
LAMELLA	F2	•		< >	LAMELLA anticato
REAL-OAK H/V	F2		•	< >	REAL-OAK H/V anticato
BLACK-LINE	F3		•	< >	BLACK-LINE
NOTCHO	F3		•	< >	NOTCHO
TOSCANA	F4	•		< >	TOSCANA (normal, nicht PM)

Información más detallada en página 55

## Modelos descatalogados 2023

**PREMIUM LINE**

Frentes/Puertas			
CASTLE matt completo	CONCRETE completo	ESPRIT magnolia	GROOVE magnolia
LUCE INFINITY completo	LUCIDA bianco	MEDA magnolia	METALL umbra claro
MODERNO magnolia	POMP completo	PORTO wl bianco	SHERWOOD cigar
SILK completo			

Anotación:

Los modelos de la siguiente lista se encuentran disponibles hasta diciembre de 2023!

Colores de carcasa			
grisio 095			

## Modelos descatalogados 2023

**LITE LINE**

Frentes/Puertas			
ESPRIT magnolia	LUCE INFINITY completo	LUCIDA bianco	METALL umbra claro
PORTO wl bianco	SHERWOOD cigar	SILK completo	

Anotación:

Los modelos de la siguiente lista se encuentran disponibles hasta diciembre de 2023!

## Modelos descatalogados 2023

**NEW LINE**

Frentes/Puertas			
ESPRIT magnolia	LUCE INFINITY completo	PORTO wl bianco	SILK completo

Anotación:

Los modelos de la siguiente lista se encuentran disponibles hasta diciembre de 2023!

## Modelos descatalogados 2023

**LITE LINE**

**PREMIUM LINE**

**NEW LINE**

Tiradores			
270	279	297	413
414			

Colores de la encimera			
1002 ARKOSA SAND	1043 JURA MARMOR	1041 ICY WHITE SOLID COLOR	

**Schröder Küchen GmbH & Co. KG**

Oeppings Brink 7 – D-32278 Kirchlengern  
Fon +49 (0) 52 23 / 97 35-0 – Fax +49 (0) 52 23 / 97 35-35/-341  
info@schroeder-kuechen.de – www.schroeder-kuechen.de