



à la
carte
2023

Premium
Lite Line
New Line

Inhalt

Korpus.....	2
Sichtseiten.....	3 - 5
Korpus-/Fronthöhen.....	6 - 12
Glas.....	13
Blum LEGRABOX / TANDEMBOX-ANTARO.....	14 - 15
Blum TANDEMBOX-PLUS.....	16
Kunststoff Fronten	
TOUCH / TOUCH com.....	18 - 19
PORTO H/V wl / PORTO H/V wl com.....	20
ALBERO H/V / ALBERO H/V com.....	21
SINCRONO H/V / SINCRONO H/V com.....	22 - 23
SHERWOOD H/V / SHERWOOD H/V com.....	24
SMART H/V / SMART H/V com.....	25
CEMENTO / CEMENTO com.....	26
METALL H/V / METALL H/V com.....	27
STYLE.....	28
Matt-Line	
FEELWOOD H/V / FEELWOOD H/V com.....	30
FROST / FROST com.....	31
OPACO / OPACO com.....	32
EXTREM / EXTREM com, URBAN / URBAN com.....	33
POMP.....	34
FENIX / FENIX com, ART-GLAS MATT.....	35
EFFECTO / EFFECTO com, CONCRETE.....	36
LUNA R2 / LUNA R2 com.....	37
LUNA R2 RAL / LUNA R2 RAL com.....	37
LUNA MICRON / LUNA MICRON com.....	38
LUNA SOFT / LUNA SOFT com.....	39
INSPIRATION SOFT.....	40
ELEGANCE SOFT.....	41
MILA SOFT.....	42
Hochglanz-Line	
SILK / SILK com.....	44
ESPRIT / ESPRIT com.....	45
LUCE / LUCE com.....	46
LUCE INFINITY / LUCE INFINITY com.....	47
PASSION / PASSION com.....	48
PASSION R2 RAL.....	48
LUCIDA / LUCIDA com.....	49
ART-GLAS GLOSS.....	50
Kunststoffummantelte Fronten	
GROOVE matt.....	52
CASTLE matt, MEDA matt.....	53
MODERNO matt.....	54
Wood Range + Wood Specials	
WOOD RANGE + SPECIALS Übersicht.....	56 - 57
MERINO H/V.....	58 - 59
SPLIT PLANK-OAK V, SPLIT OAK H/V.....	60
LAMELLA.....	61
CADRE.....	62
TELAIO.....	63
STRETTO.....	64
TOSCANA.....	65
ROUGH zero + R15.....	66
REAL-OAK H/V.....	67
VERTICO V.....	68
BLACK STRIPE V, BLACK-LINE.....	69
NOTCHO, ORBITA.....	70
RIPIENO.....	71
Griffe, APLs, Farbübersichten, Konvertierungstabelle und Auslaufmodelle	
Griffe.....	73 - 77
Arbeitsplatten.....	78 - 81
Farbübersichten.....	81 - 90
Konvertierungstabelle.....	90
Auslaufmodelle 2022.....	91

Legende

N	NEU
GL	Grifflos (Koffertür)
GLD E/B	Grifflos Dekor (Koffertür), Profil edelstahl oder black
GLV E/B	Grifflos (Tür mit 45° Schrägung + Metall-Leiste) Metall-Leiste edelstahl oder black
GLX E	Grifflos (Tür mit 90° Ausfräsung + Edelstahl-Leiste)
GLV 45	Grifflos (Tür mit 45° Abschrägung)
GLX 90	Grifflos (Tür mit 90° Ausfräsung)
GLU	Grifflos (Holztür mit U-Ausfräsung)

ELarge Extra Large, Geschirrschränke mit vertikal durchgehenden Türen bis 195 cm hoch lieferbar im **Holzdekor, Uni-Dekore** bis 234 cm hoch lieferbar in 1 Stück

EWide Extra Wide, horizontale Auszug- und Klappenbreiten auf Sondermaß bis max. 180 cm möglich

XTend Hochschrankfronten ohne Paßblenden, mit durchgehenden Türen lieferbar

COM Programm mit **com-Leiste 996 rund, 994 + 997 eckig und 995 down** lieferbar

CLA Für die COM - Programme ist bei einigen Geräteschränken eine abweichende Frontaufteilung erforderlich (siehe Preisliste)

Korpus

KS Korpus innen und außen in Farbe
* freie Korpuswahl, kein farbgleicher Korpus vorhanden

Sichtseiten

falls gewünscht, immer angeben!
(Holzdekore immer vertikaler Verlauf)

-	keine erforderlich
KS	Kunststoff
WL	Woodline
ST	Struktur
UM	Ultramatt
SM	Schichtstoff matt
SMF	Schichtstoff matt Fenix
XTR	Schichtstoff matt Extrem
SZ	Schichtstoff Zement
UVM	UV-Mattlack
ACM	Acryl matt
ML	Mattlack
MLMI	Mattlack Micron
MLSO	Mattlack Soft
BT	Beton
LM	Lack Metall
EG	Edelglanz
SG	Schichtstoff glänzend
ACG	Acryl glänzend
UVHG	UV-Hochglanz
LG	Lack hochglänzend
F1	Knotty raw (Starkfurnier astig mit Blume, gestrahlt)
F2	Knotty brushed (Furnier astig mit Blume, gebürstet)
F3	Striped brushed (Furnier schlicht ohne Blume, gebürstet)
F4	Silky smart (seidenglänzend, lackiert)

Wangen

-	nicht lieferbar
KS	Kunststoff*
WL	Woodline
ST	Struktur
UM	Ultramatt
SM	Schichtstoff matt
SMF	Schichtstoff matt Fenix*
XTR	Schichtstoff matt Extrem*
SZ	Schichtstoff Zement
UVM	UV-Mattlack
ACM	Acryl matt
ML	Mattlack
MLMI	Mattlack Micron
MLSO	Mattlack Soft
BT	Beton
LM	Lack Metall
EG	Edelglanz
SG	Schichtstoff glänzend
ACG	Acryl glänzend

UVHG	UV-Hochglanz
LG	Lack hochglänzend
F1	Knotty raw (Starkfurnier astig mit Blume, gestrahlt)
F2	Knotty brushed (Furnier astig mit Blume, gebürstet)
F3	Striped brushed (Furnier schlicht ohne Blume, gebürstet)
F4	Silky smart (seidenglänzend, lackiert)

Kranz- / Lichtleiste

OZ 14	 Lichtleiste Kunststoff oder matt lackiert
OZ 15	 Kranzleiste Kunststoff oder matt lackiert
OZ 36	 Lichtleiste Kunststoff oder matt lackiert
OZ 37	 Kranzleiste Kunststoff oder matt lackiert
OZ 40	 Lichtleiste mit Holzstruktur, lackiert (F4)
OZ 41	 Kranzleiste mit Holzstruktur, lackiert (F4)
OZ 53	 Kranzleiste Kunststoff oder matt lackiert
OZ 54	 Lichtleiste Kunststoff oder matt lackiert

Pilaster

K	Pilaster Kunststoff
M	Pilaster massiv, lackiert, eckig

Sockel

Sockeloberflächen, anders als KS bitte immer angeben! (Dekore immer horizontaler Verlauf)

-	in der Farbe nicht lieferbar
KS	Kunststoff
WL	Woodline horizontal (max. 260 cm)
ST	Struktur horizontal (max. 260 cm)
UM	Ultramatt (max. 260 cm)
SM	Schichtstoff matt
SMF	Schichtstoff matt Fenix
XTR	Schichtstoff matt Extrem
SZ	Schichtstoff Zement
UVM	UV-Mattlack
ACM	Acryl matt
ML	Mattlack
MLMI	Mattlack Micron
MLSO	Mattlack Soft
BT	Beton (max. 250 cm)
LM	Lack Metall
EG	Edelglanz (max. 260 cm)
SG	Schichtstoff glänzend
ACG	Acryl glänzend
UVHG	UV-Hochglanz
LG	Lack hochglänzend
F1	Knotty raw (Starkfurnier astig mit Blume, gestrahlt)
F2	Knotty brushed (Furnier astig mit Blume, gebürstet)
F3	Striped brushed (Furnier schlicht ohne Blume, gebürstet)
F4	Silky smart (seidenglänzend, lackiert)

Regale

Regaloberflächen, anders als KS bitte immer angeben! (Holzdekore immer vertikaler Verlauf)

-	in der Farbe nicht lieferbar
KS	Kunststoff*
WL	Woodline
ST	Struktur
UM	Ultramatt
SM	Schichtstoff matt
EG	Edelglanz
SG	Schichtstoff glänzend
F2	Knotty brushed (Furnier astig mit Blume, gebürstet)
F3	Striped brushed (Furnier schlicht ohne Blume, gebürstet)
F4	Silky smart (seidenglänzend, lackiert)

KorpUSAusführungen

PREMIUM LINE

Korpus **standardmäßig** innen und außen im gleichen Dekor mit PP-Kante

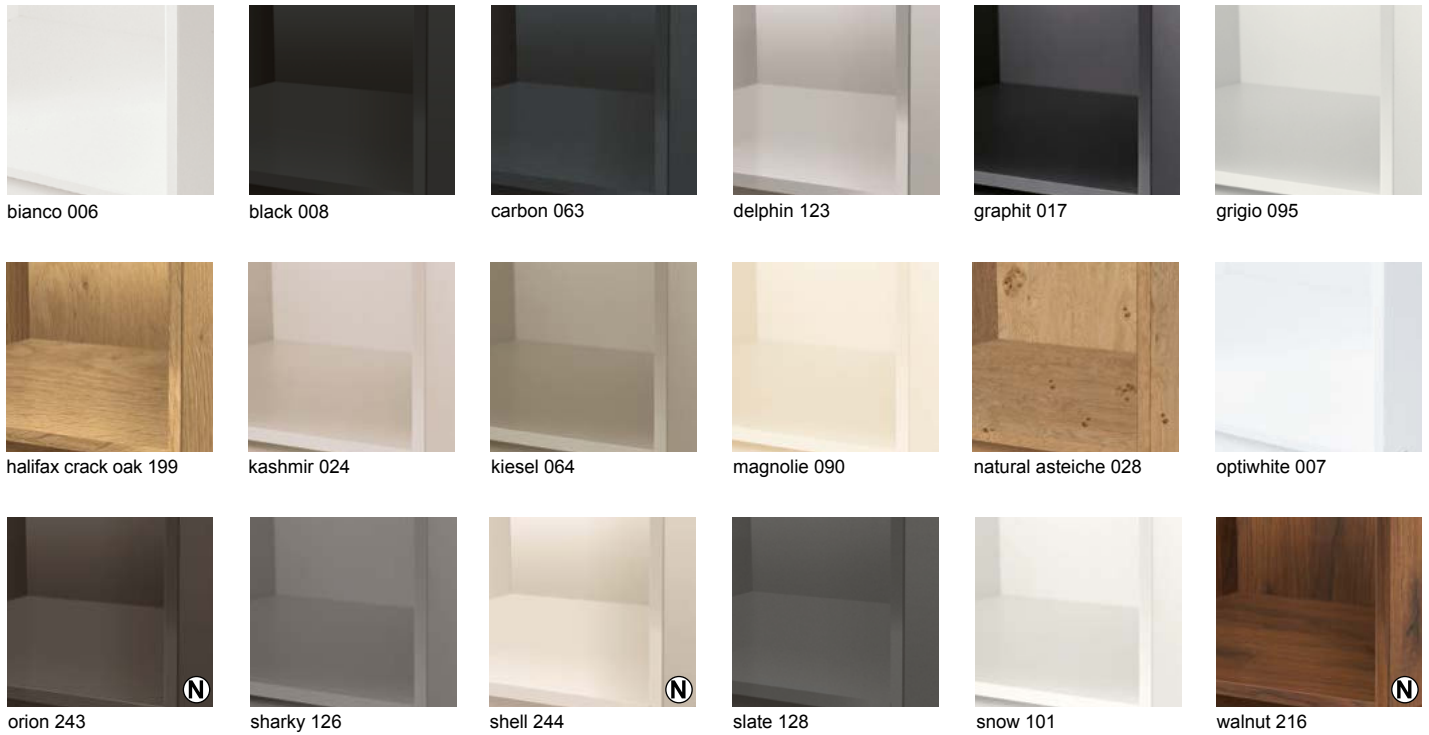

Alle Holzarten haben
Struktur-Oberflächen (WL/ST)



KorpUSAusführungen

LITE LINE

Korpus **standardmäßig** innen und außen im gleichen Dekor mit PP-Kante



KorpUSAusführungen

NEW LINE

Korpus **standardmäßig** innen und außen im gleichen Dekor mit PP-Kante



Bei Korpus mit Sichtseite hat die Vorderkante der Sichtseite (nur diese) die Farbe der Sichtseite. Alle anderen Kanten sind in Korpusfarbe. Als Folge von Material- und Strukturunterschieden können die Farben von Sichtseiten von den Frontfarben geringfügig abweichen.

SICHTSEITEN OHNE MEHRPREIS

SICHTSEITE:	KORPUS:	SICHTSEITE:	KORPUS:	SICHTSEITE:	KORPUS:
KS Kunststoff		WL Woodline		EG Edelglanz	
arcai-red	(N) nach Wahl	bianco	bianco	bianco	bianco
blackblue	(N) nach Wahl	black burned	(N) nach Wahl	kashmir	kashmir
blackgreen	(N) nach Wahl	denver-oak	nach Wahl	optiwhite	optiwhite
fango	nach Wahl	eiche bardolino	nach Wahl	UM Melamin ultramatt	
moos	nach Wahl	sanremo oak	nach Wahl	bianco	bianco
muscata	nach Wahl	vicenza oak claire	nach Wahl	magnolie	magnolie
stormgrey	(N) nach Wahl			snow	snow

SICHTSEITEN GEGEN MEHRPREIS

SICHTSEITE:	KORPUS:	SICHTSEITE:	KORPUS:	SICHTSEITE:	KORPUS:
ST Struktur		SMF Schichtstoff matt Fenix		MLMi - Mattlack Micron	
amber	nach Wahl	midnight blue	nach Wahl	tannengrün	nach Wahl
argento	nach Wahl	optiwhite	optiwhite	urbano	nach Wahl
basalt dunkel	nach Wahl	rosso	nach Wahl	RAL-, Sikkens-, NCS-Farben	nach Wahl
black (Albero)	(N) black	verde	nach Wahl	MLSO - Mattlack Soft	
black (Cemento)	black	SZ Haptik Schichtstoff		bianco	bianco
black (Feelwood)	(N) black	zement weiß	nach Wahl	black	black
black (Metall)	black	BT Betonoberfläche		carbon	carbon
bronze	nach Wahl	clair-hell	nach Wahl	graphit	graphit
brown (Metall)	nach Wahl	fonce-dunkel	nach Wahl	kashmir	kashmir
coffee	(N) nach Wahl	moyen-mittel	nach Wahl	kiesel	kiesel
halifax natur	nach Wahl	superhell	nach Wahl	londra	nach Wahl
halifax tin dark	(N) nach Wahl	UVM Mattlack		marone	nach Wahl
halifax weiß	nach Wahl	aqua	nach Wahl	midnight blue	nach Wahl
knotty oak	nach Wahl	bianco	bianco	moos	nach Wahl
light grey	nach Wahl	black	black	olive	nach Wahl
nature	(N) nach Wahl	carbon	carbon	orion	(N) orion
noce	(N) nach Wahl	crush gold	nach Wahl	seta	nach Wahl
oxid hell	nach Wahl	delphin	delphin	shell	(N) shell
sherwood black	black	fango	nach Wahl	snow	(N) snow
sherwood burned wood	nach Wahl	kashmir	kashmir	tannengrün	nach Wahl
sherwood bushy park	nach Wahl	kiesel	kiesel	urbano	nach Wahl
sherwood cigar	nach Wahl	laguna	nach Wahl	LM Lack Metall	
sherwood engadina	nach Wahl	ocean	nach Wahl	bronze dark	nach Wahl
sherwood graphit	graphit	slate	slate	bronze light	nach Wahl
sherwood greenwich	nach Wahl	snow	snow	silver	nach Wahl
sherwood natur	nach Wahl	steel gold-brown	nach Wahl	titan	nach Wahl
stahl dunkel	nach Wahl	ML - Mattlack		ACM - Acryl matt	
steel blue	nach Wahl	copper	(N) nach Wahl	aureo	nach Wahl
umbra hell	nach Wahl	copper crumble	(N) nach Wahl	bianco	bianco
XTR Schichtstoff matt Extrem		gold	(N) nach Wahl	black	black
black	black	gold crumble	(N) nach Wahl	graphit	graphit
graphit	graphit	snow	snow	luminoso	nach Wahl
optiwhite	optiwhite	RAL-, Sikkens-, NCS-Farben	nach Wahl	opale	nach Wahl
orion	(N) orion	MLMi - Mattlack Micron		snow	snow
shell	(N) shell	bianco	bianco	terricio	nach Wahl
snow	snow	black	black	titano	nach Wahl
SM Schichtstoff matt		carbon	carbon	SG Schichtstoff glänzend	
bianco	bianco	graphit	graphit	bianco	bianco
magnolie	magnolie	kashmir	kashmir	magnolie	magnolie
optiwhite	optiwhite	kiesel	kiesel	optiwhite	optiwhite
shell	(N) shell	londra	nach Wahl	snow	snow
SMF Schichtstoff matt Fenix		marone	nach Wahl	LG Hochglanzlack	
bianco	bianco	midnight blue	nach Wahl	bianco	bianco
black	black	moos	nach Wahl	snow	snow
bromo	nach Wahl	olive	nach Wahl	RAL-, Sikkens-, NCS-Farben	nach Wahl
cacao	nach Wahl	orion	(N) orion	UVHG Hochglanzlack	
hellgrau	nach Wahl	seta	nach Wahl	bianco	bianco
kos white	bianco	shell	(N) shell	grigio	(N) grigio
londra	nach Wahl	snow	(N) snow		

Bei Korpus mit Sichtseite hat die Vorderkante der Sichtseite (nur diese) die Farbe der Sichtseite. Alle anderen Kanten sind in Korpusfarbe. Als Folge von Material- und Strukturunterschieden können die Farben von Sichtseiten von den Frontfarben geringfügig abweichen.

SICHTSEITEN GEGEN MEHRPREIS

SICHTSEITE:	KORPUS:	SICHTSEITE:	KORPUS:	SICHTSEITE:	KORPUS:
UVHG Hochglanzlack					
kashmir	kashmir	olive	nach Wahl	beachwood	nach Wahl
optiwhite	optiwhite	pastell loam	nach Wahl	bianco	bianco
snow	snow	pastell shadow	nach Wahl	black	black
ACG - Acryl glänzend					
bianco	bianco	pastell smoke	nach Wahl	chalk	nach Wahl
black	black	plage	nach Wahl	chestnut	nach Wahl
fumo	nach Wahl	shell	Ⓝ shell	driftwood	nach Wahl
kashmir	kashmir	F2 Knotty brushed			
snow	snow	beachwood	nach Wahl	olive	nach Wahl
F1 Knotty raw					
beachwood	nach Wahl	bianco	bianco	shell	Ⓝ shell
bianco	bianco	black	black	walnut	nach Wahl
black	black	chalk	nach Wahl	F4 Silky smart	
chalk	nach Wahl	chestnut	nach Wahl	bianco	bianco
chestnut	nach Wahl	driftwood	nach Wahl	black	black
driftwood	nach Wahl	nature	nach Wahl	olive	nach Wahl
graphit	graphit	olive	nach Wahl	shell	Ⓝ shell
nature	nach Wahl	real-nature	nach Wahl		
		shell	Ⓝ shell		
		walnut	nach Wahl		

Sichtseiten

LITE LINE

Bei Korpus mit Sichtseite hat die Vorderkante der Sichtseite (nur diese) die Farbe der Sichtseite. Alle anderen Kanten sind in Korpusfarbe. Als Folge von Material- und Strukturunterschieden können die Farben von Sichtseiten von den Frontfarben geringfügig abweichen.

SICHTSEITEN OHNE MEHRPREIS

SICHTSEITE:	KORPUS:	SICHTSEITE:	KORPUS:	SICHTSEITE:	KORPUS:
KS Kunststoff					
arcai-red	Ⓝ nach Wahl	sharky	nach Wahl	UM Melamin ultramatt	
blackblue	Ⓝ nach Wahl	shell	Ⓝ nach Wahl	bianco	bianco
blackgreen	Ⓝ nach Wahl	snow	nach Wahl	magnolie	nach Wahl
fango	nach Wahl	stormgrey	Ⓝ nach Wahl	snow	nach Wahl
grigio	nach Wahl	WL Woodline			
kashmir	nach Wahl	bianco	bianco	EG Edelmetall	
kiesel	nach Wahl	black burned	Ⓝ nach Wahl	bianco	bianco
magnolie	nach Wahl	denver-oak	nach Wahl	kashmir	nach Wahl
moos	nach Wahl	eiche bardolino	nach Wahl	optiwhite	nach Wahl
muscata	nach Wahl	natural asteiche	nach Wahl		
optiwhite	nach Wahl	sanremo oak	nach Wahl		
orion	Ⓝ nach Wahl	vicenza oak claire	nach Wahl		

SICHTSEITEN GEGEN MEHRPREIS

ST Struktur	ST Struktur	UVM Mattlack	
amber	sherwood burned wood	aqua	
argento	sherwood bushy park	bianco	
basalt dunkel	sherwood cigar	black	
black (Albero)	sherwood engadina	carbon	
black (Cemento)	sherwood graphit	crush gold	
black (Metall)	sherwood greenwich	delphin	
brown (Metall)	sherwood natur	fango	
coffee	stahl dunkel	kashmir	
halifax crack oak	steel blue	kiesel	
halifax natur	umbra hell	laguna	
halifax tin dark	walnut	ocean	
halifax weiß	SM Schichtstoff matt		
knotty oak	bianco	slate	
light grey	magnolie	snow	
nature	optiwhite	steel gold-brown	
noce	shell	ML - Mattlack	
oxid hell		snow	nach Wahl
sherwood black			

Sichtseiten

LITE LINE

Bei Korpus mit Sichtseite hat die Vorderkante der Sichtseite (nur diese) die Farbe der Sichtseite. Alle anderen Kanten sind in Korpusfarbe. Als Folge von Material- und Strukturunterschieden können die Farben von Sichtseiten von den Frontfarben geringfügig abweichen.

SICHTSEITEN GEGEN MEHRPREIS

SICHTSEITE:	KORPUS:	SICHTSEITE:	KORPUS:	SICHTSEITE:	KORPUS:
SG Schichtstoff glänzend		UVHG Hochglanzlack		LG Hochglanzlack	
bianco	bianco	bianco	bianco	bianco	bianco
magnolie	nach Wahl	grigio	nach Wahl	snow	nach Wahl
optiwhite	nach Wahl	kashmir	nach Wahl		
snow	nach Wahl	optiwhite	nach Wahl		
		snow	nach Wahl		

Sichtseiten

NEW LINE

Bei Korpus mit Sichtseite hat die Vorderkante der Sichtseite (nur diese) die Farbe der Sichtseite. Alle anderen Kanten sind in Korpusfarbe. Als Folge von Material- und Strukturunterschieden können die Farben von Sichtseiten von den Frontfarben geringfügig abweichen.

SICHTSEITEN OHNE MEHRPREIS

SICHTSEITE:	KORPUS:	SICHTSEITE:	KORPUS:	SICHTSEITE:	KORPUS:
KS Kunststoff		WL Woodline		UM Melamin ultramatt	
arcai-red	Ⓝ nach Wahl	bianco	bianco	bianco	bianco
blackblue	Ⓝ nach Wahl	black burned	Ⓝ nach Wahl	magnolie	nach Wahl
blackgreen	Ⓝ nach Wahl	denver oak	nach Wahl	snow	nach Wahl
carbon	carbon	eiche bardolino	nach Wahl	EG Edelglanz	
delphin	delphin	natural asteiche	nach Wahl	bianco	bianco
fango	nach Wahl	sanremo oak	nach Wahl	kashmir	nach Wahl
grigio	nach Wahl	vicenza oak claire	nach Wahl	optiwhite	nach Wahl
kashmir	nach Wahl				
kiesel	nach Wahl				
moos	nach Wahl				
muscata	nach Wahl				
optiwhite	nach Wahl				
orion	Ⓝ nach Wahl				
sharky	nach Wahl				
shell	Ⓝ nach Wahl				
slate	slate				
stormgrey	Ⓝ nach Wahl				

SICHTSEITEN GEGEN MEHRPREIS

SICHTSEITE:	KORPUS:	SICHTSEITE:	KORPUS:	SICHTSEITE:	KORPUS:
ST Struktur		SM Schichtstoff matt		UVHG Hochglanzlack	
amber	nach Wahl	bianco	bianco	bianco	bianco
argento	nach Wahl	magnolie	nach Wahl	grigio	nach Wahl
basalt dunkel	nach Wahl	optiwhite	nach Wahl	kashmir	nach Wahl
black (Cemento)	nach Wahl	shell	Ⓝ nach Wahl	optiwhite	nach Wahl
halifax crack oak	nach Wahl	SG Schichtstoff glänzend		snow	nach Wahl
halifax natur	nach Wahl	bianco	bianco		
halifax tin dark	Ⓝ nach Wahl	magnolie	nach Wahl		
halifax weiß	nach Wahl	optiwhite	nach Wahl		
knotty oak	nach Wahl	snow	nach Wahl		
light grey	nach Wahl				
oxid hell	nach Wahl				
steel blue	nach Wahl				
walnut	Ⓝ nach Wahl				

Maße in mm

HÄNGESCHRÄNKE

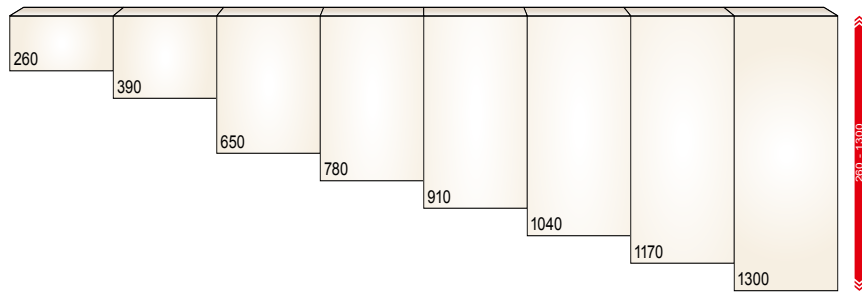

UNTERSCHRÄNKE

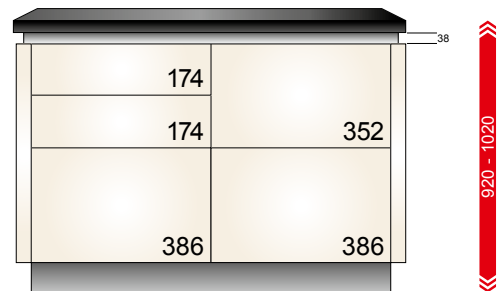
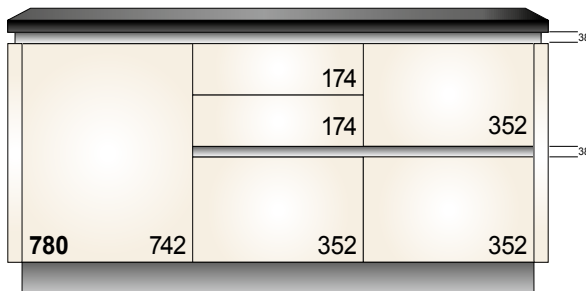

HOCHSCHRÄNKE

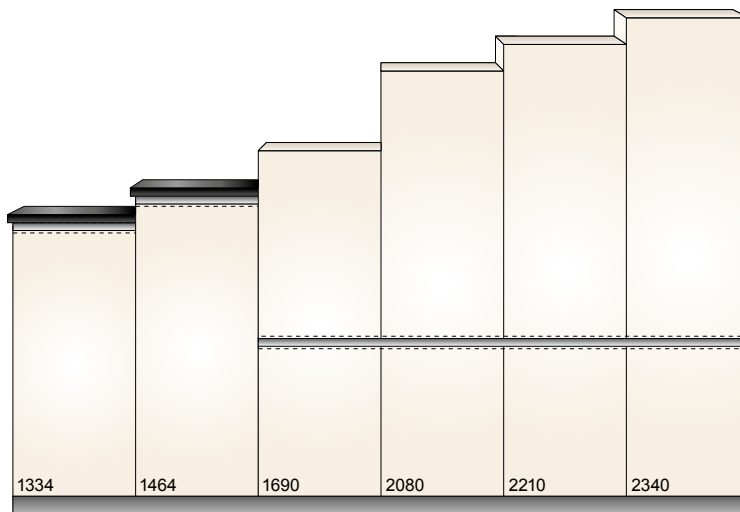

- GL
- GLD E/B
- GLV E/B
- GLX E
- GLV 45
- GLX 90
- GLU

UNTER-/HOCH- UND HÄNGESCHRÄNKE

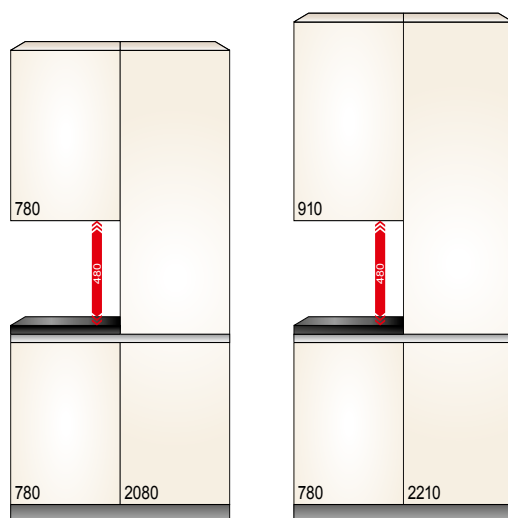

- GL
- GLD E/B
- GLV E/B
- GLX E
- GLV 45
- GLX 90
- GLU

Maße in mm

HÄNGESCHRÄNKE

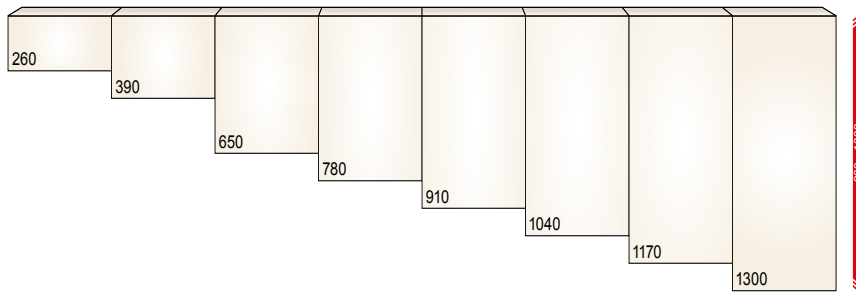

UNTERSCHRÄNKE

		126	126		126	126	126	
					126	126	126	256
			256	386	126	126		256
					126	126	256	256
					126			
780	776	646	386	386	126	256	256	256

HOCHSCHRÄNKE

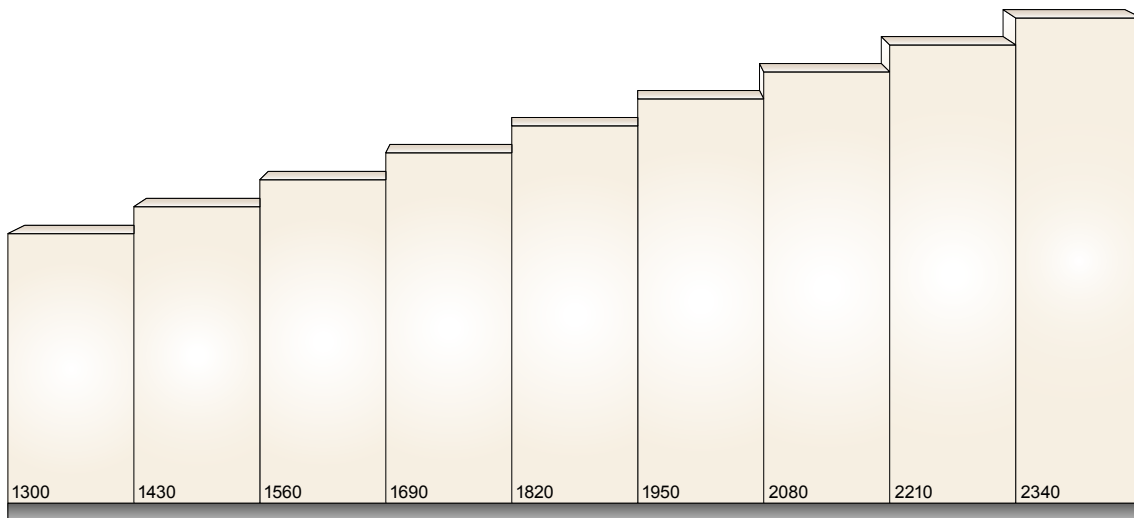

UNTER-/HOCH-/HÄNGESCHRÄNKE

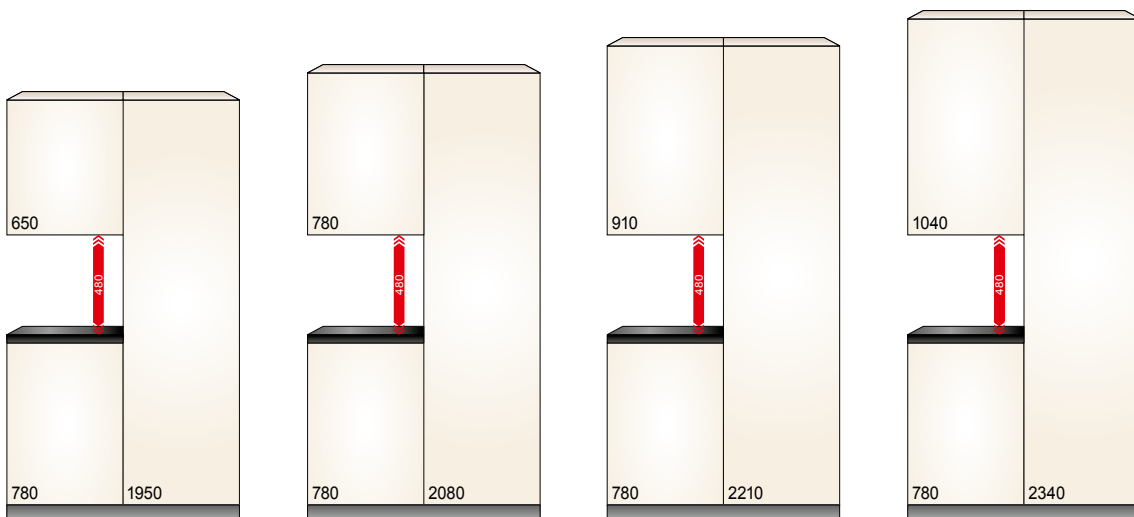

Maße in mm

HÄNGESCHRÄNKE

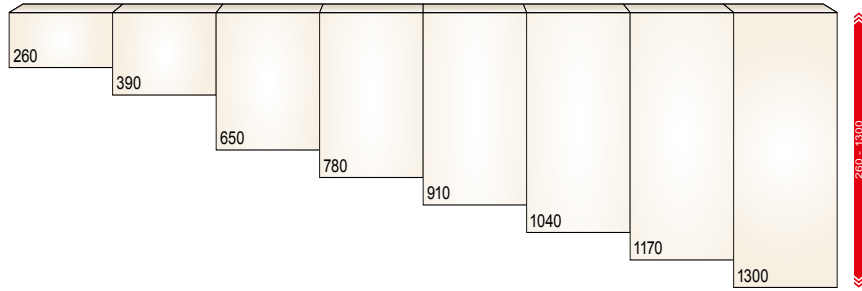

UNTERSCHRÄNKE

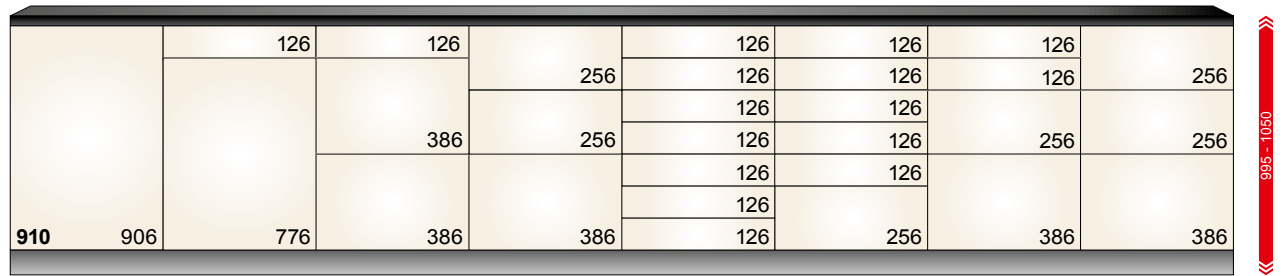

HOCHSCHRÄNKE

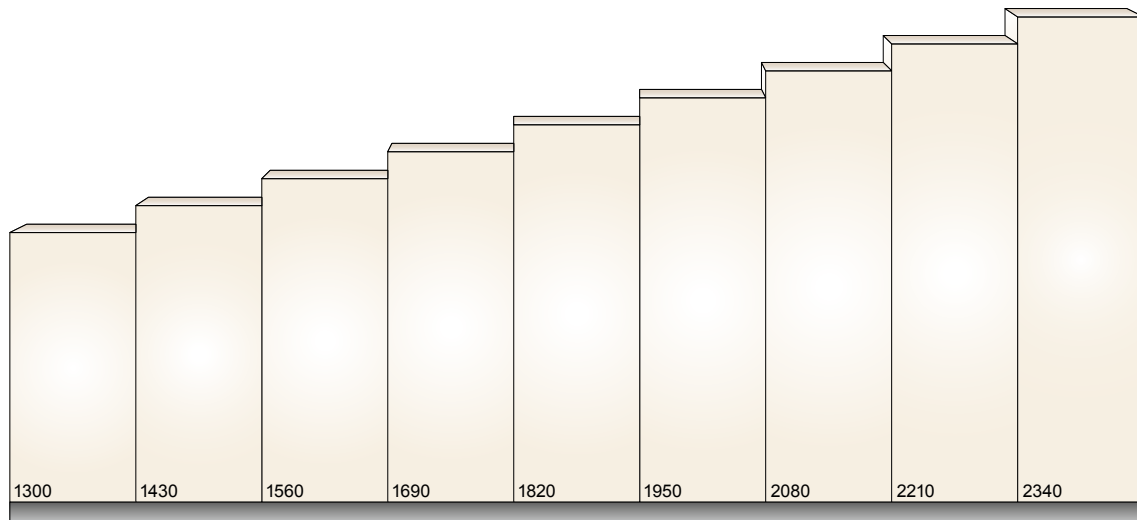

UNTER-/HOCH-/HÄNGESCHRÄNKE

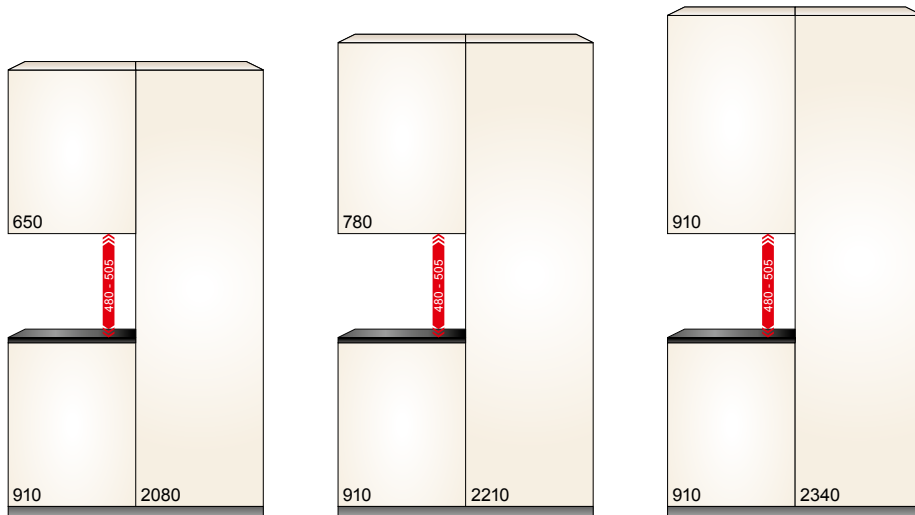

Maße in mm

HÄNGESCHRÄNKE

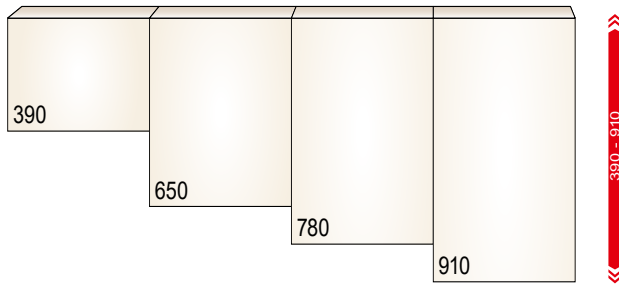

UNTERSCHRÄNKE

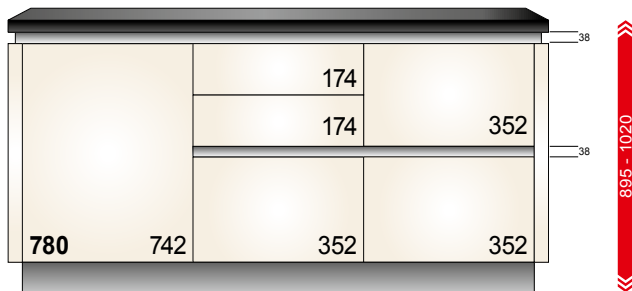

HOCHSCHRÄNKE

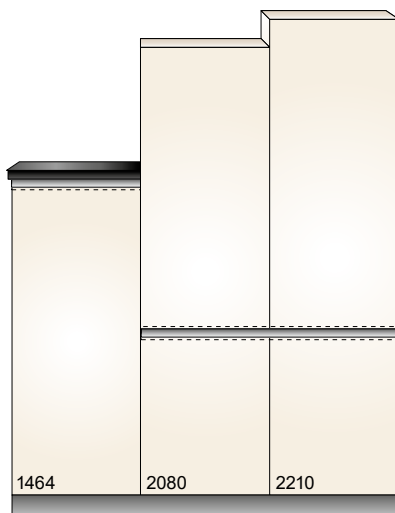

GL
GLD E/B

UNTER-/HOCH- UND HÄNGESCHRÄNKE

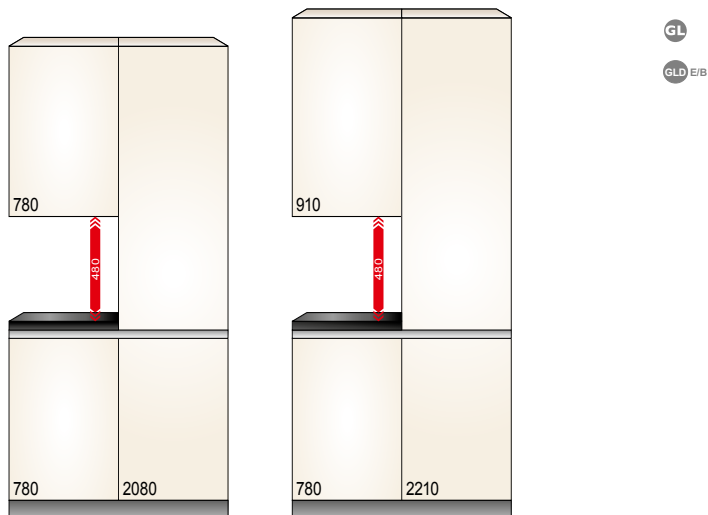

HÄNGESCHRÄNKE

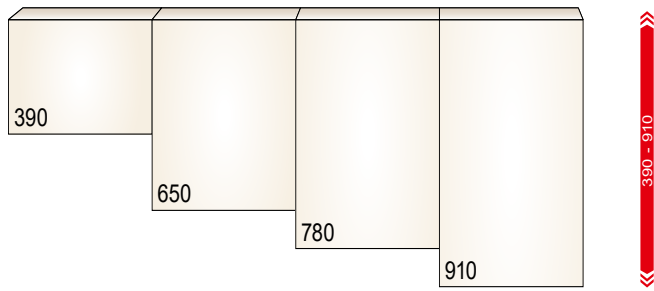

UNTERSCHRÄNKE

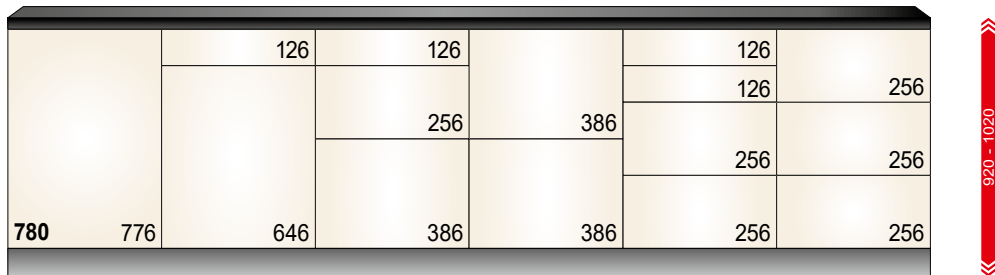

HOCHSCHRÄNKE

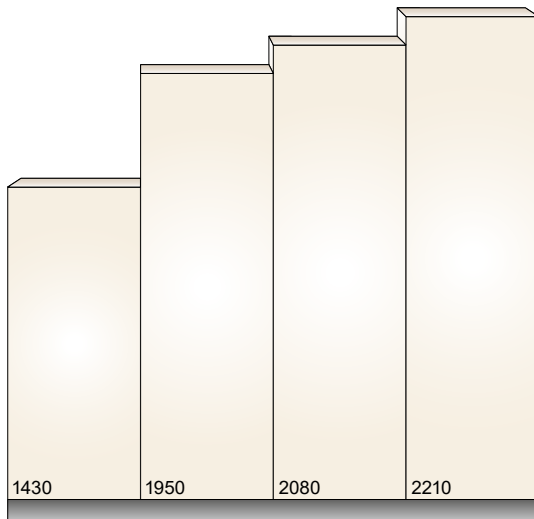

UNTER-/HOCH-/HÄNGESCHRÄNKE

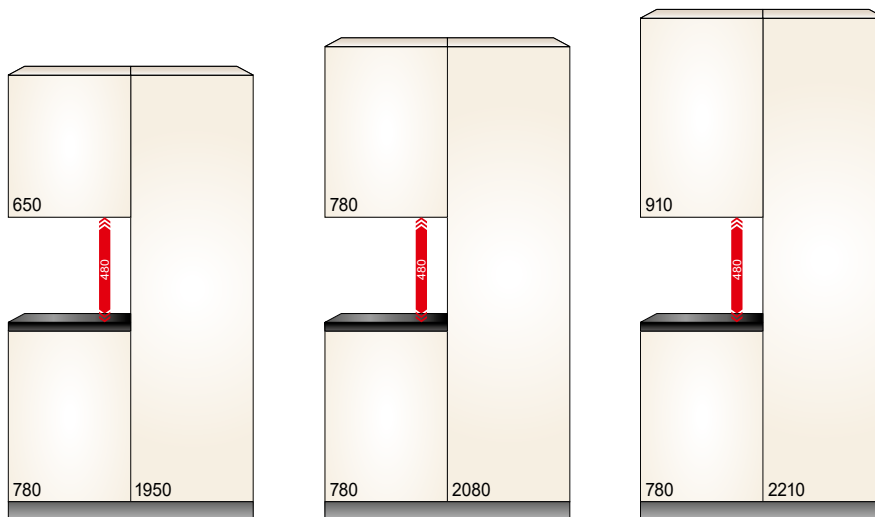

Maße in mm

HÄNGESCHRÄNKE

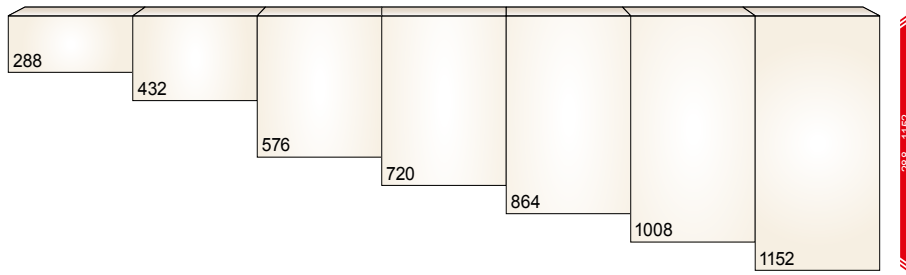

UNTERSCHRÄNKE

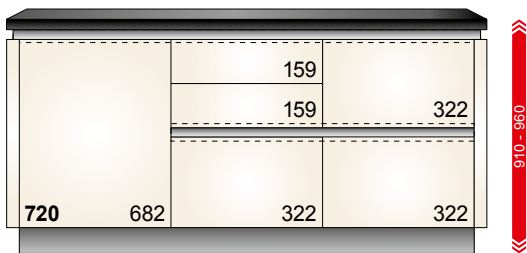

HOCHSCHRÄNKE

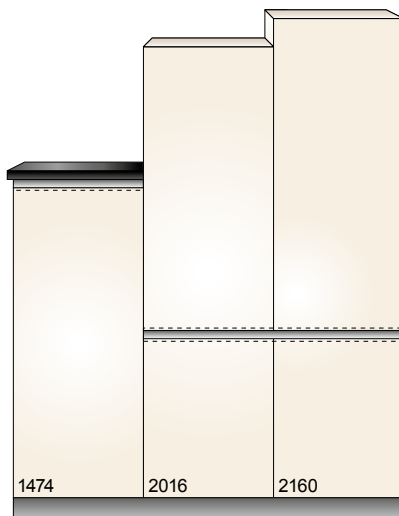

UNTER-/HOCH- UND HÄNGESCHRÄNKE

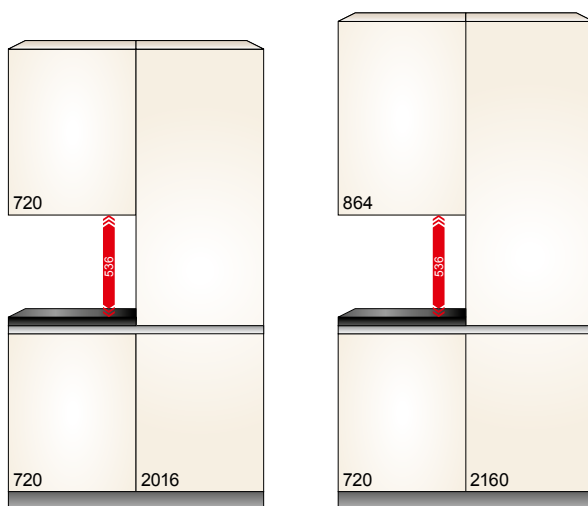

Maße in mm

HÄNGESCHRÄNKE

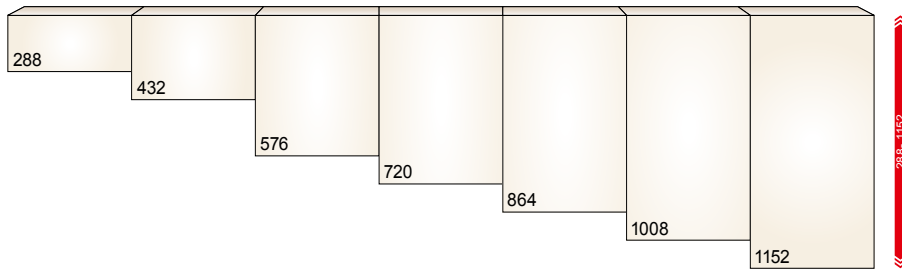

UNTERSCHRÄNKE

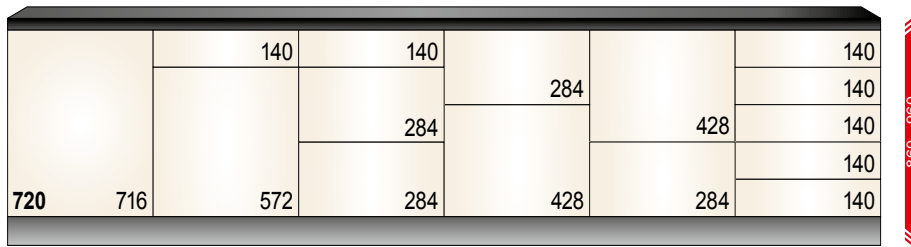

HOCHSCHRÄNKE

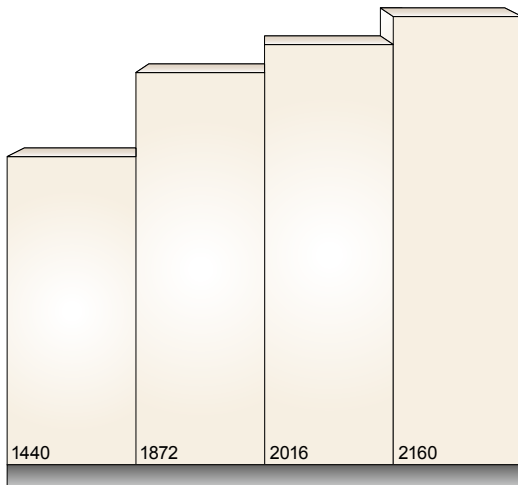

UNTER-/HOCH-/HÄNGESCHRÄNKE

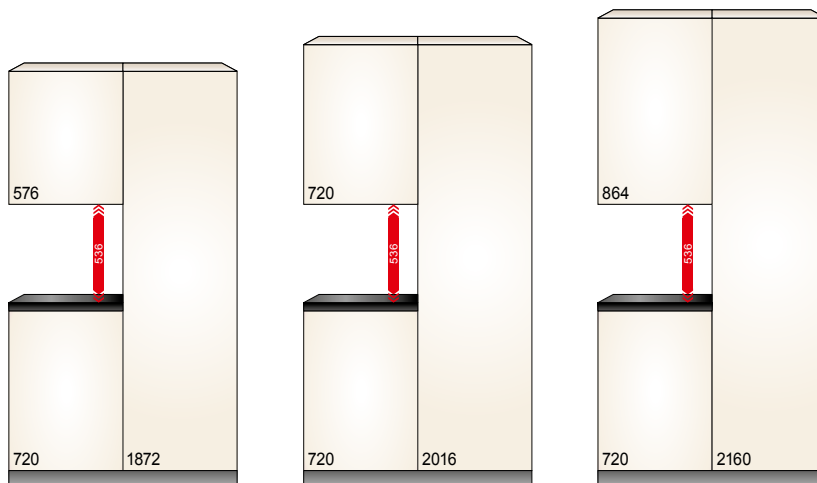

Maße in mm

Universelle Glastüren

RAHMEN 20 MM	GLASSORTEN	ALU	INOX	SNOW	BLACK
		A20	I20	S20	B20
	Klarglas (KG)	*	*	*	*
	Satinato matt (SAT M)	*	*	*	*
	Satinato glänzend (SAT G)	*	*	*	*
	Schwarzglas glänzend (SG G)	-	-	-	*

Rahmen **20 x 20 mm** alu, in den unterschiedlichen Farbvarianten. Der Rahmen wird grundsätzlich nur in Grifflos oder mit Metallknopf geliefert.

Bitte geben Sie stets die gewünschte Glassorte an.

RAHMEN 50 MM	GLASSORTEN	ALU	INOX	SNOW	BLACK
		A50	I50	S50	B50
	Klarglas (KG)	*	*	*	*
	Satinato matt (SAT M)	*	*	*	*
	Satinato glänzend (SAT G)	*	*	*	*
	Schwarzglas glänzend (SG G)	-	-	-	*

Rahmen **50 x 20 mm** alu geschliffen, in den unterschiedlichen Farbvarianten. Der Rahmen wird grundsätzlich nur in Grifflos oder mit Stangengriff (STG/STGE/STGEB) gegen Mehrpreis geliefert.



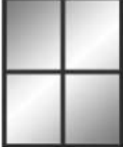

Bitte geben Sie stets die gewünschte Glassorte an.

RAHMEN 55 MM	GLASSORTEN	INDUSTRIE-LOOK
		IL55
	Klarglas (KG)	*

Rahmen **55 x 20 mm Industriellook**. Der Rahmen wird grundsätzlich ohne Griffbohrung geliefert. Tip-On erforderlich (gegen Mehrpreis).

RAHMEN 20 MM	GLASSORTEN	SPROSSENTÜR
		SP20
	Klarglas (KG)	*

Rahmen **20 x 20 mm mit Sprossen**, alu schwarz lackiert. Der Rahmen wird grundsätzlich nur in Grifflos oder mit Metallknopf geliefert.

GLASSORTEN			
			
KG	SAT M	SAT G	SG G

KG Klarglas
SAT M Satinato matt
SAT G Satinato glänzend
SG G Schwarzglas glänzend

Programmgebundene Glastüren

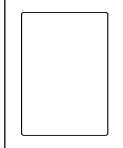
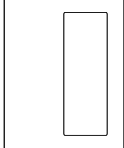
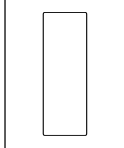
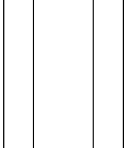
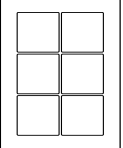
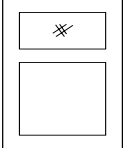
R	G*/GA*	GM	L	K	H
					
KG	KG	KG	KG	KG	KG
SAT M	SAT M	SAT M	SAT M	SAT M	SAT M
SAT G	SAT G	SAT G	SAT G	SAT G	SAT G
SG G	SG G	SG G	SG G	SG G	SG G

G* Glaselement rechts oder links ausgerichtet möglich. Glasausschnitt gegenüber des Anschlags.

GA* Glaselement rechts oder links ausgerichtet möglich. Glasausschnitt auf Anschlagseite.

GLASSORTEN			
			
KG	SAT M	SAT G	SG G

KG Klarglas,
SAT M Satinato matt,
SAT G Satinato glänzend,
SG G Schwarzglas glänzend



- Elegantes, schlankes und minimalistisches Schubkastensystem im Farbton oriongrau matt
- Schubkastenzargen innen und außen absolut geradlinig mit 12,8 mm starken Seitenwänden
- Metallrückwand
- Unterflurführung
- Hohe dynamische Belastbarkeit:
 - bis 60 cm Breite mit 40 kg belastbar
 - ab 80 cm Breite sind Auszüge mit 70 kg belastbar
- schwebeleichter Lauf unter voller Belastung
- sanftes und leichtes Schließen mit Blumotion integriert
- sehr geringe Absenkwerte dank der stabilen Korpuschiene
- farblich passende Innenorganisation
- Tip-on blumotion für LEGRABOX lieferbar (mechanisches Tip-on System für Schubkästen/Auszüge)
- Servo-Drive flex lieferbar (für elektrisches Öffnen von grifflosen, integrierten Kühlschränken und Geschirrspülern)



Legrabox - Free
mit 10 mm Klarglas
(gegen Mehrpreis)

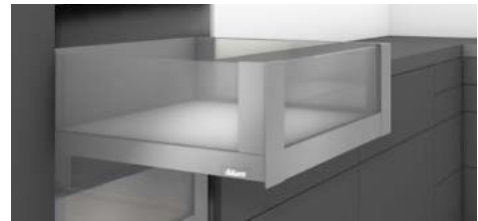

Geschraubte 5 mm **MDF**-Rückwand
Massive Holztraverse 19 mm vorne

Standard Korputiefe 575 mm,
550 mm als Option ohne Mehrpreis

18 verschiedene Korpusfarben,
innen und außen farbgleich

Dünnwandige LEGRABOX
mit Unterflurführung und Stahlrückwand

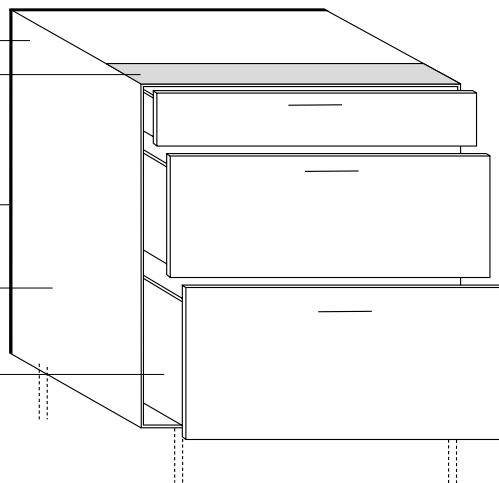

19 mm Korpus

Verdeckter Aufhängebeschlag

Geschraubte 5 mm **MDF**-Rückwand

E-Böden 19 mm mit Kippsicherung

(N) Bodenträger 3 mm dark color

(N) Blum-Scharniere onyx-schwarz mit integrierter Dämpfung, 180° Scharnier mit integrierter Dämpfung

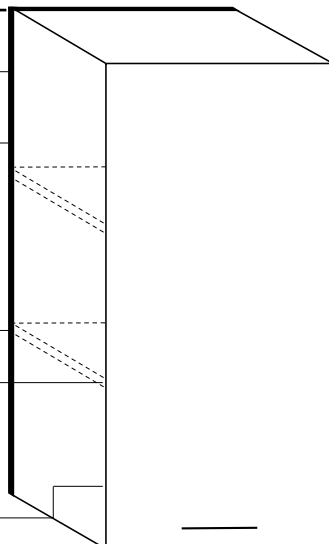

[ELarge]

[XTend]

[←EWide→]

DARK PERFECTION



Vorrats- / Apotheker- / LeMans-Schränke: standardmäßig mit anthrazitfarbig gepulvertem Innenleben





INTERIOR

S 126 | GL780

- Bewährtes Schubkastensystem auf der Tandembox plus Korpuschiene im Farbton oriongrau matt.
- Tandembox Antaro steht für eine klare, eckige Formensprache (eckige Relling)
- Metallrückwand
- schwebeleichter Lauf
- hohe dynamische Belastbarkeit:
bis 60 cm Breite 30 kg
ab 80 cm Breite sind Auszüge mit 50 kg belastbar
- hohe Frontstabilität
- passende Innenorganisation
- Tip-on blumotion für Tandembox-ANTARO lieferbar (mechanisches Tip-on System für Schubkästen/Auszüge)

3 mm Rückwand
Dunkel folierte Traverse

Standard Korpus-tiefe 575 mm,
550 mm als Option ohne Mehrpreis

4 verschiedene Korpusfarben,
innen und außen farbgleich

BLUM TANDEMBOX ANTARO orion
grau mit Stahlrückwand

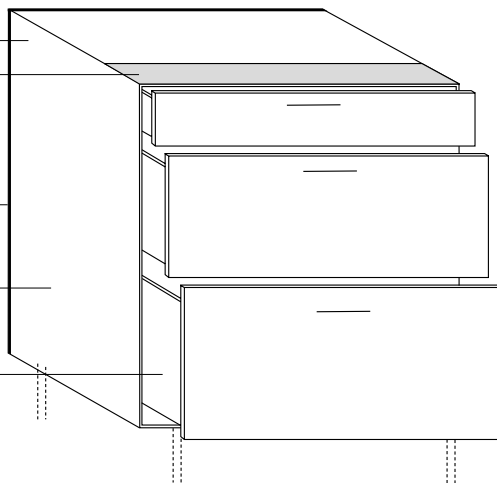

19 mm Korpus

Sichtbare Aufhängung

3 mm Rückwand

E-Böden 19 mm mit Kippsicherung

Ⓝ Bodenträger 3 mm dark color

Ⓝ Blum-Scharniere onyx-schwarz mit
integrierter Dämpfung, 180° Scharnier
mit integrierter Dämpfung

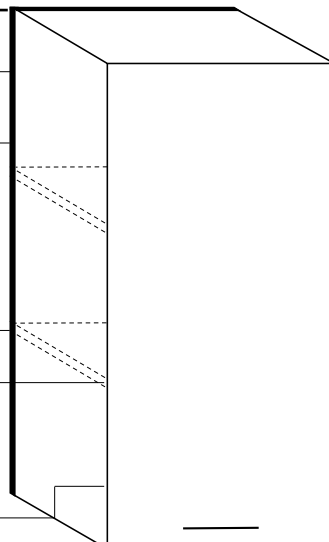

ELarge

XTend





- Bewährtes Schubkastensystem auf der Tandembox plus Korpusschiene im Farbton oriongrau.
- runde Reling für Auszüge
- Metallrückwand
- schwebeleichter Lauf
- hohe dynamische Belastbarkeit:
bis 60 cm Breite 30 kg
ab 80 cm Breite sind Auszüge mit 50 kg belastbar
- hohe Frontstabilität
- passende Innenorganisation
- Tip-on blumotion für Tandembox-Plus lieferbar
(mechanisches Tip-on System für Schubkästen/Auszüge)

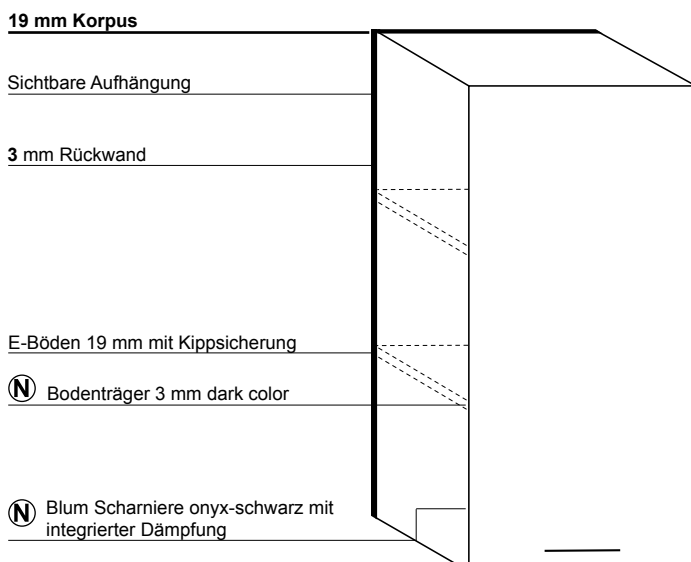
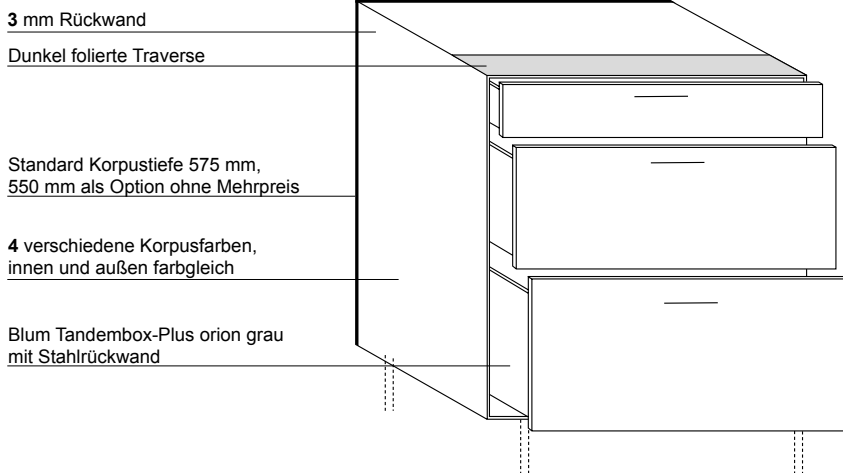

Kunststoff
Fronten



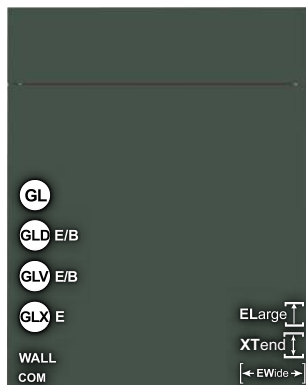

PREMIUM

Glastüren
G/GA/GM/R Rahmenglastür,
L Lisenentür vertikal

	TOUCH	COM	Frontfarbe	Korpus	Sichtseite	W 19	W50+100	XW5/ XW6	Sockel	Regal
	P108 260	P229 260	arcai-red	*	KS	KS	KS W100	KS	KS	-
GLV/45	P108 006	P229 006	bianco	KS	UM	UM	UM W100	UM	UM	UM
	P108 261	P229 261	blackblue	*	KS	KS	KS W100	KS	KS	-
	P108 262	P229 262	blackgreen	*	KS	KS	KS W100	KS	KS	-
GLV/45	P108 063	P229 063	carbon	KS	-	KS	KS	KS	KS	KS
GLV/45	P108 123	P229 123	delphin	KS	-	KS	KS	KS	KS	KS
GLV/45	P108 014	P229 014	fango	*	KS	KS	KS	KS	KS	KS
GLV/45	P108 095	P229 095	grigio	KS	-	KS	KS	KS	KS	KS
GLV/45	P108 024	P229 024	kashmir	KS	-	KS	KS	KS	KS	KS
GLV/45	P108 064	P229 064	kiesel	KS	-	KS	KS	KS	KS	KS
GLV/45	P108 090	P229 090	magnolie	KS	UM	UM	UM W100	UM	UM	UM
	P108 112	P229 112	moos	*	KS	KS	KS W100	KS	KS	-
	P108 013	P229 013	muscata	*	KS	KS	KS	KS	KS	KS
	P108 007	P229 007	optiwhite	KS	-	KS	KS	KS	KS	KS
	P108 243	P229 243	orion	KS	-	KS	KS	KS	KS	KS
GLV/45	P108 126	P229 126	sharky	KS	-	KS	KS	KS	KS	KS
	P108 244	P229 244	shell	KS	-	KS	KS	KS	KS	KS
GLV/45	P108 128	P229 128	slate	KS	-	KS	KS	KS	KS	KS
GLV/45	P108 101	P229 101	snow	KS	UM	UM	UM W100	UM	UM	UM
	P108 263	P229 263	stormgrey	*	KS	KS	KS W100	KS	KS	-

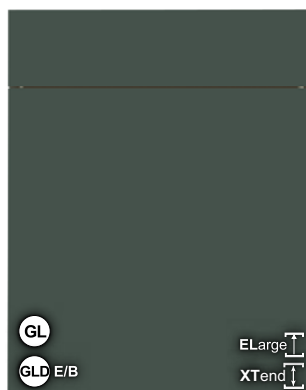

LITE

Glastüren
Nur universelle Glastüren lieferbar

	TOUCH	Frontfarbe	Korpus	Sichtseite	W 19	W50+100	XW5/ XW6	Sockel	Regal
	L108 260	arcai-red	*	KS	KS	KS W100	KS	KS	-
	L108 006	bianco	KS	UM	UM	UM W100	UM	UM	UM
	L108 261	blackblue	*	KS	KS	KS W100	KS	KS	-
	L108 262	blackgreen	*	KS	KS	KS W100	KS	KS	-
	L108 063	carbon	KS	-	KS	KS	KS	KS	KS
	L108 123	delphin	KS	-	KS	KS	KS	KS	KS
	L108 014	fango	*	KS	KS	KS	KS	KS	KS
	L108 095	grigio	*	KS	KS	KS	KS	KS	KS
	L108 024	kashmir	*	KS	KS	KS	KS	KS	KS
	L108 064	kiesel	*	KS	KS	KS	KS	KS	KS
	L108 090	magnolie	*	UM	UM	UM W100	UM	UM	UM
	L108 112	moos	*	KS	KS	KS W100	KS	KS	-
	L108 013	muscata	*	KS	KS	KS	KS	KS	KS
	L108 007	optiwhite	*	KS	KS	KS	KS	KS	KS
	L108 243	orion	*	KS	KS	KS	KS	KS	KS
	L108 126	sharky	*	KS	KS	KS	KS	KS	KS
	L108 244	shell	*	KS	KS	KS	KS	KS	KS
	L108 128	slate	KS	-	KS	KS	KS	KS	KS
	L108 101	snow	*	UM	UM	UM W100	UM	UM	UM
	L108 263	stormgrey	*	KS	KS	KS W100	KS	KS	-

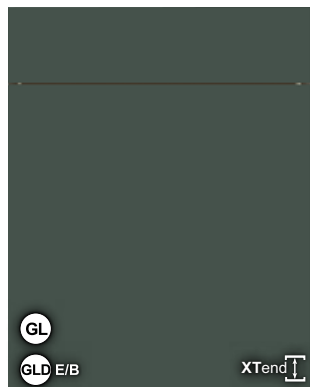

NEW

Glastüren
R Rahmenglastür, L Lisenentür vertikal

TOUCH	Frontfarbe	Korpus	Sichtseite	W 19	W50+100	XW5/ XW6	Sockel	Regal
N108 260	arcai-red	*	KS	KS	-	KS	KS	-
N108 006	bianco	KS	UM	UM	-	UM	UM	UM
N108 261	blackblue	*	KS	KS	-	KS	KS	-
N108 262	blackgreen	*	KS	KS	-	KS	KS	-
N108 063	carbon	KS	-	KS	-	KS	KS	KS
N108 123	delphin	KS	-	KS	-	KS	KS	KS
N108 014	fango	*	KS	KS	-	KS	KS	KS
N108 095	grigio	*	KS	KS	-	KS	KS	KS
N108 024	kashmir	*	KS	KS	-	KS	KS	KS
N108 064	kiesel	*	KS	KS	-	KS	KS	KS
N108 090	magnolie	*	UM	UM	-	UM	UM	UM
N108 112	moos	*	KS	KS	-	KS	KS	-
N108 013	muscata	*	KS	KS	-	KS	KS	KS
N108 007	optiwhite	*	KS	KS	-	KS	KS	KS
N108 243	orion	*	KS	KS	-	KS	KS	KS
N108 126	sharky	*	KS	KS	-	KS	KS	KS
N108 244	shell	*	KS	KS	-	KS	KS	KS
N108 128	slate	KS	-	KS	-	KS	KS	KS
N108 101	snow	*	UM	UM	-	UM	UM	UM
N108 263	stormgrey	*	KS	KS	-	KS	KS	-



Front: Melamin mit fein-matter (KS) / ultramatter (UM)
Haptik und Nullfugenkante rundum,
Rückseite gleichfarbig
(die Haptik der einzelnen Farben differiert leicht)

Griffbohrungsmöglichkeiten TOUCH

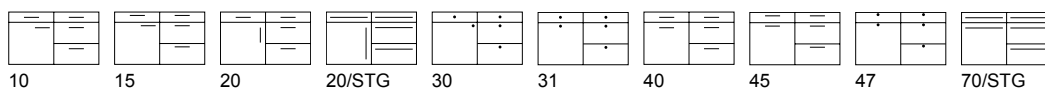



PREMIUM

PORTO H	COM	Frontfarbe	Korpus	Sichtseite	W 19	W50+100	XW5/ XW6	Sockel	Regal
P105 006	P250 006	bianco, H	KS	WL	WL	WL	WL	WL	WL
P105 267	P250 267	black burned, H	*	WL	WL	WL W100	WL	WL	-
P105 023	P250 023	denver-oak, H	*	WL	WL	WL W100	WL	WL	-
P105 045	P250 045	eiche bardolino, H	*	WL	WL	WL	WL	WL	WL
P105 028	P250 028	nat. asteiche, H	KS	-	WL	WL	WL	WL	WL

PORTO V	COM	Frontfarbe	Korpus	Sichtseite	W 19	W50+100	XW5/ XW6	Sockel	Regal
P104 006	P249 006	bianco, V	KS	WL	WL	WL	WL	WL	WL
P104 267	P249 267	black burned, V	*	WL	WL	WL W100	WL	WL	-
P104 023	P249 023	denver-oak, V	*	WL	WL	WL W100	WL	WL	-
P104 045	P249 045	eiche bardolino, V	*	WL	WL	WL	WL	WL	WL
P104 028	P249 028	nat. asteiche, V	KS	-	WL	WL	WL	WL	WL

Glastüren
G/GA/GM/R Rahmenglüstür,
L Lisenentür vertikal



LITE

PORTO H	Frontfarbe	Korpus	Sichtseite	W 19	W50+100	XW5/ XW6	Sockel	Regal
L105 006	bianco, H	KS	WL	WL	WL	WL	WL	WL
L105 267	black burned, H	*	WL	WL	WL W100	WL	WL	-
L105 023	denver-oak, H	*	WL	WL	WL W100	WL	WL	-
L105 045	eiche bardolino, H	*	WL	WL	WL	WL	WL	WL
L105 028	nat. asteiche, H	*	WL	WL	WL	WL	WL	WL

PORTO V	Frontfarbe	Korpus	Sichtseite	W 19	W50+100	XW5/ XW6	Sockel	Regal
L104 006	bianco, V	KS	WL	WL	WL	WL	WL	WL
L104 267	black burned, V	*	WL	WL	WL W100	WL	WL	-
L104 023	denver-oak, V	*	WL	WL	WL W100	WL	WL	-
L104 045	eiche bardolino, V	*	WL	WL	WL	WL	WL	WL
L104 028	nat. asteiche, V	*	WL	WL	WL	WL	WL	WL

Glastüren
Nur universelle Glastüren lieferbar



NEW

PORTO H	Frontfarbe	Korpus	Sichtseite	W 19	W50+100	XW5/ XW6	Sockel	Regal
N105 006	bianco, H	KS	WL	WL	-	WL	WL	WL
N105 267	black burned, H	*	WL	WL	-	WL	WL	-
N105 023	denver-oak, H	*	WL	WL	-	WL	WL	-
N105 045	eiche bardolino, H	*	WL	WL	-	WL	WL	WL
N105 028	nat. asteiche, H	*	WL	WL	-	WL	WL	WL

PORTO V	Frontfarbe	Korpus	Sichtseite	W 19	W50+100	XW5/ XW6	Sockel	Regal
N104 006	bianco, V	KS	WL	WL	-	WL	WL	WL
N104 267	black burned, V	*	WL	WL	-	WL	WL	-
N104 023	denver-oak, V	*	WL	WL	-	WL	WL	-
N104 045	eiche bardolino, V	*	WL	WL	-	WL	WL	WL
N104 028	nat. asteiche, V	*	WL	WL	-	WL	WL	WL

Glastüren
R Rahmenglüstür, L Lisenentür vertikal



Front: Melamin, PP-Kante, 0,8 mm rundum,
Holzdekor Oberfläche woodline oder ähnlicher Struktur,
horizontal/vertikal verlaufend,
Rückseite gleichfarbig

bianco, **H** black burned, **H** denver-oak, **H** eiche bardolino, **H** nat. asteiche, **H**
bianco, **V** black burned, **V** denver-oak, **V** eiche bardolino, **V** nat. asteiche, **V**

Griffbohrungsmöglichkeiten PORTO H+V woodline

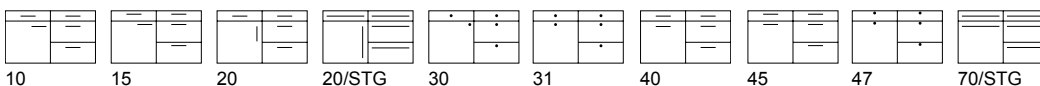

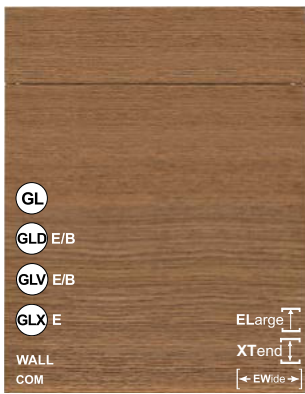

P
R
E
M
I
U
M

Glastüren

G/GA/GM/R Rahmenglastür,
L Lisenentür vertikal

ALBERO H	COM	Frontfarbe	Korpus	Sichtseite	W 19	W 100	XW5/ XW6	Sockel	Regal
P116 252	P211 252	black, H	KS	ST	ST	ST	ST	ST	ST
P116 253	P211 253	coffee, H	*	ST	ST	ST	ST	ST	ST
P116 255	P211 255	nature, H	*	ST	ST	ST	ST	ST	ST
P116 254	P211 254	noce, H	*	ST	ST	ST	ST	ST	ST

ALBERO V	COM	Frontfarbe	Korpus	Sichtseite	W 19	W 100	XW5/ XW6	Sockel	Regal
P117 252	P212 252	black, V	KS	ST	ST	ST	ST	ST	ST
P117 253	P212 253	coffee, V	*	ST	ST	ST	ST	ST	ST
P117 255	P212 255	nature, V	*	ST	ST	ST	ST	ST	ST
P117 254	P212 254	noce, V	*	ST	ST	ST	ST	ST	ST



L
I
T
E

Glastüren

Nur universelle Glastüren lieferbar

ALBERO H	Frontfarbe	Korpus	Sichtseite	W 19	W 100	XW5/ XW6	Sockel	Regal
L116 252	black, H	*	ST	ST	ST	ST	ST	ST
L116 253	coffee, H	*	ST	ST	ST	ST	ST	ST
L116 255	nature, H	*	ST	ST	ST	ST	ST	ST
L116 254	noce, H	*	ST	ST	ST	ST	ST	ST

ALBERO V	Frontfarbe	Korpus	Sichtseite	W 19	W 100	XW5/ XW6	Sockel	Regal
L117 252	black, V	*	ST	ST	ST	ST	ST	ST
L117 253	coffee, V	*	ST	ST	ST	ST	ST	ST
L117 255	nature, V	*	ST	ST	ST	ST	ST	ST
L117 254	noce, V	*	ST	ST	ST	ST	ST	ST

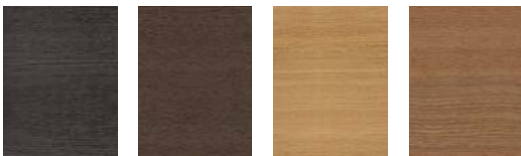

black, H coffee, H nature, H noce, H

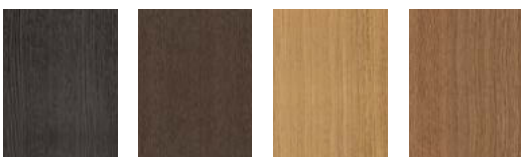

black, V coffee, V nature, V noce, V

Front: Dickschicht-Melamin mit Tiefenstruktur, Dekorverlauf **horizontal/vertikal**, mit dekorgleicher Kante rundum, Rückseite identisch

Griffbohrungsmöglichkeiten ALBERO H+V

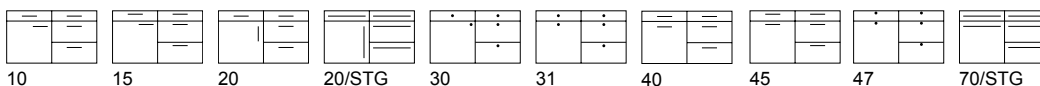

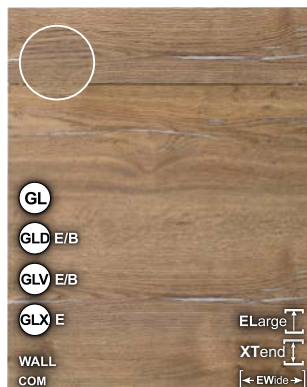

**P
R
E
M
I
U
M**

Glastüren
G/GA/GM/R Rahmenglastür,
L Lisenentür vertikal

SINCRONO H	COM	Frontfarbe	Korpus	Sichtseite	W 19	W50+100	XW5/ XW6	Sockel	Regal
GLV ⁴⁵ P114 200	P206 200	argento, H	*	ST	ST	ST	ST	ST	ST
GLV ⁴⁵ P114 199	P206 199	halifax crack oak, H	KS	-	ST	ST	ST	ST	ST
GLV ⁴⁵ P114 175	P206 175	halifax natur, H	*	ST	ST	ST	ST	ST	ST
GLV ⁴⁵ P114 266	P206 266	halifax tin dark, H	*	ST	ST	ST W100	ST	ST	ST
GLV ⁴⁵ P114 145	P206 145	halifax weiß, H	*	ST	ST	ST	ST	ST	ST
GLV ⁴⁵ P114 115	P206 115	knotty oak, H	*	ST	ST	ST	ST	ST	ST
GLV ⁴⁵ P114 046	P206 046	sanremo oak, H	*	WL	WL	WL	WL	WL	WL

SINCRONO V	COM	Frontfarbe	Korpus	Sichtseite	W 19	W50+100	XW5/ XW6	Sockel	Regal
GLV ⁴⁵ P115 200	P207 200	argento, V	*	ST	ST	ST	ST	ST	ST
GLV ⁴⁵ P115 199	P207 199	halifax crack oak, V	KS	-	ST	ST	ST	ST	ST
GLV ⁴⁵ P115 175	P207 175	halifax natur, V	*	ST	ST	ST	ST	ST	ST
GLV ⁴⁵ P115 266	P207 266	halifax tin dark, V	*	ST	ST	ST W100	ST	ST	ST
GLV ⁴⁵ P115 145	P207 145	halifax weiß, V	*	ST	ST	ST	ST	ST	ST
GLV ⁴⁵ P115 115	P207 115	knotty oak, V	*	ST	ST	ST	ST	ST	ST
GLV ⁴⁵ P115 046	P207 046	sanremo oak, V	*	WL	WL	WL	WL	WL	WL



**L
I
T
E**

Glastüren
Nur universelle Glastüren lieferbar

SINCRONO H	Frontfarbe	Korpus	Sichtseite	W 19	W50+100	XW5/ XW6	Sockel	Regal
L114 200	argento, H	*	ST	ST	ST	ST	ST	ST
L114 199	halifax crack oak, H	*	ST	ST	ST	ST	ST	ST
L114 175	halifax natur, H	*	ST	ST	ST	ST	ST	ST
L114 266	halifax tin dark, H	*	ST	ST	ST W100	ST	ST	ST
L114 145	halifax weiß, H	*	ST	ST	ST	ST	ST	ST
L114 115	knotty oak, H	*	ST	ST	ST	ST	ST	ST
L114 046	sanremo oak, H	*	WL	WL	WL	WL	WL	WL

SINCRONO V	Frontfarbe	Korpus	Sichtseite	W 19	W50+100	XW5/ XW6	Sockel	Regal
L115 200	argento, V	*	ST	ST	ST	ST	ST	ST
L115 199	halifax crack oak, V	*	ST	ST	ST	ST	ST	ST
L115 175	halifax natur, V	*	ST	ST	ST	ST	ST	ST
L115 266	halifax tin dark, V	*	ST	ST	ST W100	ST	ST	ST
L115 145	halifax weiß, V	*	ST	ST	ST	ST	ST	ST
L115 115	knotty oak, V	*	ST	ST	ST	ST	ST	ST
L115 046	sanremo oak, V	*	WL	WL	WL	WL	WL	WL

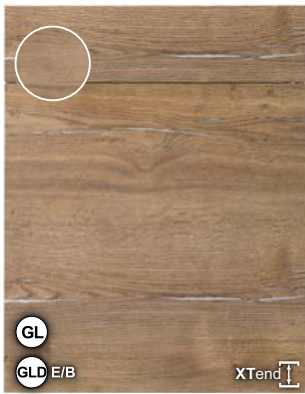

NEW

Glastüren
R Rahmenglastür, L Lisenentür vertikal

SINCRONO H	Frontfarbe	Korpus	Sichtseite	W 19	W50+100	XW5/ XW6	Sockel	Regal
N114 200	argento, H	*	ST	ST	-	ST	ST	ST
N114 199	halifax crack oak, H	*	ST	ST	-	ST	ST	ST
N114 175	halifax natur, H	*	ST	ST	-	ST	ST	ST
N114 266	halifax tin dark, H	*	ST	ST	-	ST	ST	ST
N114 145	halifax weiß, H	*	ST	ST	-	ST	ST	ST
N114 115	knotty oak, H	*	ST	ST	-	ST	ST	ST
N114 046	sanremo oak, H	*	WL	WL	-	WL	WL	WL

SINCRONO V	Frontfarbe	Korpus	Sichtseite	W 19	W50+100	XW5/ XW6	Sockel	Regal
N115 200	argento, V	*	ST	ST	-	ST	ST	ST
N115 199	halifax crack oak, V	*	ST	ST	-	ST	ST	ST
N115 175	halifax natur, V	*	ST	ST	-	ST	ST	ST
N115 266	halifax tin dark, V	*	ST	ST	-	ST	ST	ST
N115 145	halifax weiß, V	*	ST	ST	-	ST	ST	ST
N115 115	knotty oak, V	*	ST	ST	-	ST	ST	ST
N115 046	sanremo oak, V	*	WL	WL	-	WL	WL	WL



Front: Melamin mit **Synchronpore** horizontal/vertikal verlaufend mit dekorgleicher Kante, Rückseite gleichfarbig

Griffbohrungsmöglichkeiten SINCRONO H+V

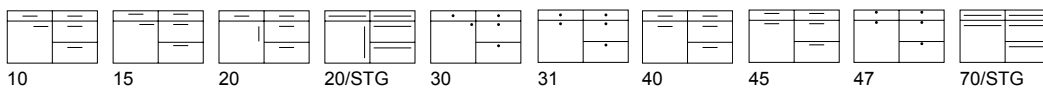

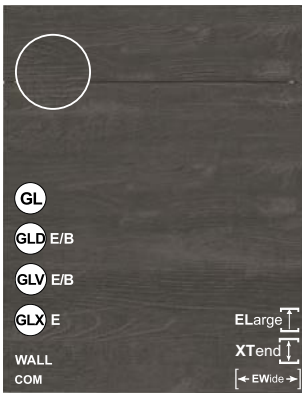

PREMIUM

Glastüren
G/GA/GM/R Rahmenglastür,
L Lisenentür vertikal

	SHERWOOD H	COM	Frontfarbe	Korpus	Sichtseite	W 19	W 100	XW5/ XW6	Sockel	Regal
GLV ⁴⁵	P140 122	P290 122	black, H	KS	ST	ST	ST	ST	ST	ST
	P140 198	P290 198	burned wood, H	*	ST	ST	ST	ST	ST	-
GLV ⁴⁵	P140 142	P290 142	bushy park, H	*	ST	ST	ST	ST	ST	ST
GLV ⁴⁵	P140 092	P290 092	cigar, H	*	ST	ST	ST	ST	ST	ST
GLV ⁴⁵	P140 093	P290 093	engadina, H	*	ST	ST	ST	ST	ST	ST
	P140 203	P290 203	graphit, H	KS	ST	ST	ST	ST	ST	ST
GLV ⁴⁵	P140 144	P290 144	greenwich, H	*	ST	ST	ST	ST	ST	ST
GLV ⁴⁵	P140 195	P290 195	natur, H	*	ST	ST	ST	ST	ST	ST

	SHERWOOD V	COM	Frontfarbe	Korpus	Sichtseite	W 19	W 100	XW5/ XW6	Sockel	Regal
GLV ⁴⁵	P141 122	P291 122	black, V	KS	ST	ST	ST	ST	ST	ST
	P141 198	P291 198	burned wood, V	*	ST	ST	ST	ST	ST	-
GLV ⁴⁵	P141 142	P291 142	bushy park, V	*	ST	ST	ST	ST	ST	ST
GLV ⁴⁵	P141 092	P291 092	cigar, V	*	ST	ST	ST	ST	ST	ST
GLV ⁴⁵	P141 093	P291 093	engadina, V	*	ST	ST	ST	ST	ST	ST
	P141 203	P291 203	graphit, V	KS	ST	ST	ST	ST	ST	ST
GLV ⁴⁵	P141 144	P291 144	greenwich, V	*	ST	ST	ST	ST	ST	ST
GLV ⁴⁵	P141 195	P291 195	natur, V	*	ST	ST	ST	ST	ST	ST



LITE

Glastüren
Nur universelle Glastüren lieferbar

	SHERWOOD H	Frontfarbe	Korpus	Sichtseite	W 19	W 100	XW5/ XW6	Sockel	Regal
	L140 122	black, H	*	ST	ST	ST	ST	ST	ST
	L140 198	burned wood, H	*	ST	ST	ST	ST	ST	-
	L140 142	bushy park, H	*	ST	ST	ST	ST	ST	ST
	L140 092	cigar, H	*	ST	ST	ST	ST	ST	ST
	L140 093	engadina, H	*	ST	ST	ST	ST	ST	ST
	L140 203	graphit, H	*	ST	ST	ST	ST	ST	ST
	L140 144	greenwich, H	*	ST	ST	ST	ST	ST	ST
	L140 195	natur, H	*	ST	ST	ST	ST	ST	ST

	SHERWOOD V	Frontfarbe	Korpus	Sichtseite	W 19	W 100	XW5/ XW6	Sockel	Regal
	L141 122	black, V	*	ST	ST	ST	ST	ST	ST
	L141 198	burned wood, V	*	ST	ST	ST	ST	ST	-
	L141 142	bushy park, V	*	ST	ST	ST	ST	ST	ST
	L141 092	cigar, V	*	ST	ST	ST	ST	ST	ST
	L141 093	engadina, V	*	ST	ST	ST	ST	ST	ST
	L141 203	graphit, V	*	ST	ST	ST	ST	ST	ST
	L141 144	greenwich, V	*	ST	ST	ST	ST	ST	ST
	L141 195	natur, V	*	ST	ST	ST	ST	ST	ST



Front: Dickschicht-Melamin mit Tiefenstruktur, Dekorverlauf **horizontal/vertikal**, PP-Kante 1,0 mm rundum, Rückseite gleichfarbig

Griffbohrungsmöglichkeiten SHERWOOD H+V

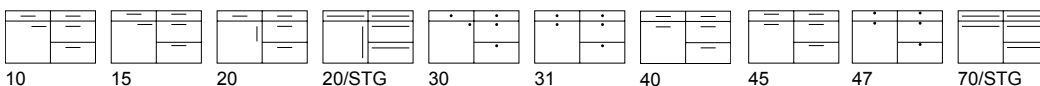



PREMIUM

Glastüren

G/GA/GM/R Rahmenglastür, L Lisenentür vertikal

SMART H COM	Frontfarbe	Korpus	Sichtseite	W 19	W50+100	XW5/ XW6	Sockel	Regal
P148 153	P279 153 vic. oak claire, H	-	WL	WL	WL	WL	WL	WL
P148 216	P279 216 walnut, H	KS	-	ST	ST	ST	ST	ST

SMART V COM	Frontfarbe	Korpus	Sichtseite	W 19	W50+100	XW5/ XW6	Sockel	Regal
P149 153	P280 153 vic. oak claire, V	-	WL	WL	WL	WL	WL	WL
P149 216	P280 216 walnut, V	KS	-	ST	ST	ST	ST	ST

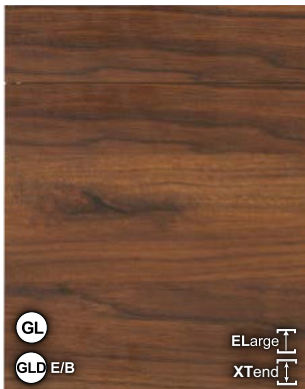

LITE

Glastüren

Nur universelle Glastüren lieferbar

SMART H	Frontfarbe	Korpus	Sichtseite	W 19	W50+100	XW5/ XW6	Sockel	Regal
L148 153	vic. oak claire, H	*	WL	WL	WL	WL	WL	WL
L148 216	walnut, H	*	ST	ST	ST	ST	ST	ST

SMART V	Frontfarbe	Korpus	Sichtseite	W 19	W50+100	XW5/ XW6	Sockel	Regal
L149 153	vic. oak claire, V	*	WL	WL	WL	WL	WL	WL
L149 216	walnut, V	*	ST	ST	ST	ST	ST	ST



NEW

Glastüren

R Rahmenglastür, L Lisenentür vertikal

SMART H	Frontfarbe	Korpus	Sichtseite	W 19	W50+100	XW5/ XW6	Sockel	Regal
N148 153	vic. oak claire, H	*	WL	WL	-	WL	WL	WL
N148 216	walnut, H	*	ST	ST	-	ST	ST	ST

SMART V	Frontfarbe	Korpus	Sichtseite	W 19	W50+100	XW5/ XW6	Sockel	Regal
N149 153	vic. oak claire, V	*	WL	WL	-	WL	WL	WL
N149 216	walnut, V	*	ST	ST	-	ST	ST	ST

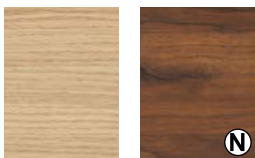

vic. oak claire, H walnut, H



vic. oak claire, V walnut, V

Front: Melamindekore mit unterschiedlichen Holzmaserungen (**horizontaler/vertikaler**) und PP-Kante, Rückseite dekorgleich

Griffbohrungsmöglichkeiten SMART H+V

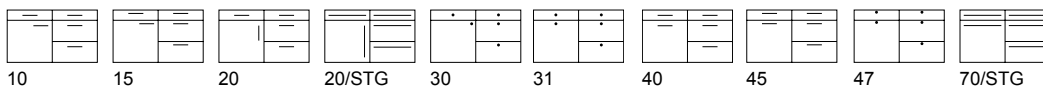

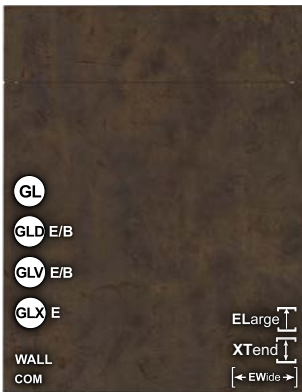

**P
R
E
M
I
U
M**

	CEMENTO	COM	Frontfarbe	Korpus	Sichtseite	W 19	W 100	XW5/ XW6	Sockel	Regal
GLV ⁴⁵	P170 205	P270 205	amber	*	ST	ST	ST	ST	ST	ST
GLV ⁴⁵	P170 096	P270 096	basalt dunkel	*	ST	ST	ST	ST	ST	ST
GLV ⁴⁵	P170 022	P270 022	black	KS	ST	ST	ST	ST	ST	ST
	P170 039	P270 039	bronze	*	ST	ST	ST	ST	ST	ST
	P170 040	P270 040	light grey	*	ST	ST	ST	ST	ST	ST
GLV ⁴⁵	P170 097	P270 097	oxid hell	*	ST	ST	ST	ST	ST	ST
GLV ⁴⁵	P170 118	P270 118	steel blue	*	ST	ST	ST	ST	ST	ST

Glastüren

G/GA/GM/R Rahmenglastür,
L Lisenentür vertikal



**L
I
T
E**

	CEMENTO	Frontfarbe	Korpus	Sichtseite	W 19	W 100	XW5/ XW6	Sockel	Regal
	L170 205	amber	*	ST	ST	ST	ST	ST	ST
	L170 096	basalt dunkel	*	ST	ST	ST	ST	ST	ST
	L170 022	black	*	ST	ST	ST	ST	ST	ST
	L170 039	bronze	*	ST	ST	ST	ST	ST	ST
	L170 040	light grey	*	ST	ST	ST	ST	ST	ST
	L170 097	oxid hell	*	ST	ST	ST	ST	ST	ST
	L170 118	steel blue	*	ST	ST	ST	ST	ST	ST

Glastüren

Nur universelle Glastüren lieferbar



**N
E
W**

	CEMENTO	Frontfarbe	Korpus	Sichtseite	W 19	W 100	XW5/ XW6	Sockel	Regal
	N170 205	amber	*	ST	ST	-	ST	ST	ST
	N170 096	basalt dunkel	*	ST	ST	-	ST	ST	ST
	N170 022	black	*	ST	ST	-	ST	ST	ST
	N170 039	bronze	*	ST	ST	-	ST	ST	ST
	N170 040	light grey	*	ST	ST	-	ST	ST	ST
	N170 097	oxid hell	*	ST	ST	-	ST	ST	ST
	N170 118	steel blue	*	ST	ST	-	ST	ST	ST

Glastüren

R Rahmenglastür, L Lisenentür vertikal



Front: Melamin/Dickschicht-Melamin mit Betonstruktur und -haptik, PP-Kante 1,0 mm rundum, Rückseite gleichfarbig

Griffbohrungsmöglichkeiten CEMENTO

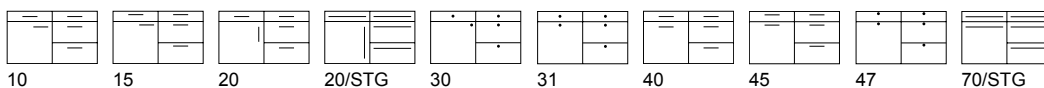

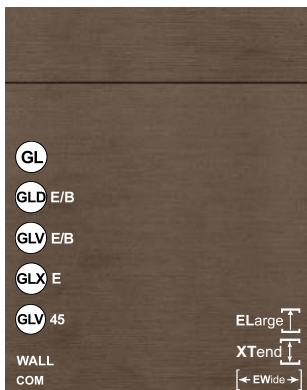

**P
R
E
M
I
U
M**

Glastüren

G/GA/GM/R Rahmenglastür,
L Lisenentür vertikal

METALL H	COM	Frontfarbe	Korpus	Sichtseite	W 19	W 100	XW5/ XW6	Sockel	Regal
P233 022	P333 022	black, H	KS	ST	ST	ST	ST	ST	ST
P233 196	P333 196	brown, H	*	ST	ST	ST	ST	ST	ST
P233 060	P333 060	stahl dunkel, H	*	ST	ST	ST	ST	ST	ST
P233 059	P333 059	umbra hell, H	*	ST	ST	ST	ST	ST	ST

METALL V	COM	Frontfarbe	Korpus	Sichtseite	W 19	W 100	XW5/ XW6	Sockel	Regal
P234 022	P334 022	black, V	KS	ST	ST	ST	ST	ST	ST
P234 196	P334 196	brown, V	*	ST	ST	ST	ST	ST	ST
P234 060	P334 060	stahl dunkel, V	*	ST	ST	ST	ST	ST	ST
P234 059	P334 059	umbra hell, V	*	ST	ST	ST	ST	ST	ST

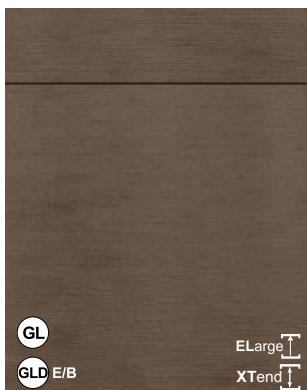

**L
I
T
E**

Glastüren

Nur universelle Glastüren lieferbar

METALL H	Frontfarbe	Korpus	Sichtseite	W 19	W 100	XW5/ XW6	Sockel	Regal
L233 022	black, H	*	ST	ST	ST	ST	ST	ST
L233 196	brown, H	*	ST	ST	ST	ST	ST	ST
L233 060	stahl dunkel, H	*	ST	ST	ST	ST	ST	ST
L233 059	umbra hell, H	*	ST	ST	ST	ST	ST	ST

METALL V	Frontfarbe	Korpus	Sichtseite	W 19	W 100	XW5/ XW6	Sockel	Regal
L234 022	black, V	*	ST	ST	ST	ST	ST	ST
L234 196	brown, V	*	ST	ST	ST	ST	ST	ST
L234 060	stahl dunkel, V	*	ST	ST	ST	ST	ST	ST
L234 059	umbra hell, V	*	ST	ST	ST	ST	ST	ST



black, **H** brown, **H** stahl dunkel, **H** umbra hell, **H**



black, **V** brown, **V** stahl dunkel, **V** umbra hell, **V**

Front: Dickschicht-Melamin mit Struktur und Metalleffekt, Dekorverlauf **horizontal/vertikal**, PP-Kante 1,0 mm rundum, Rückseite identisch

Griffbohrungsmöglichkeiten METALL H+V

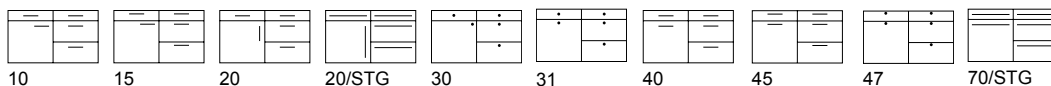



PREMIUM

		Frontfarbe	Korpus	Sichtseite	W 19	W50+100	XW5/ XW6	Sockel	Regal
P275	402	STYLE	Extrem black	KS	XTR	XTR STXTR	XTR	XTR	KS
P355	404	STYLE	Fenix black	KS	SMF	SMF STSMF	SMF	SMF	KS

Glastüren

Nur universelle Glastüren lieferbar



STYLE EXTREM
black



STYLE FENIX
black

Front: Obige Modelle mit umlaufender Compact-Style-Kante, Wangen W19 können wahlweise mit farbgleicher Kante in XTR/SMF oder mit Compact-Style-Kante (STY) auf XTR/SMF gewählt werden, siehe Tabelle

Griffbohrungsmöglichkeiten STYLE

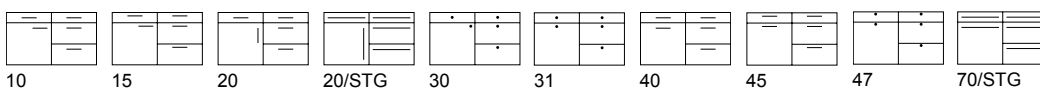

Matt-Line





PREMIUM

FEELWOOD H COM		Frontfarbe	Korpus	Sichtseite	W 19	W 100	XW5/ XW6	Sockel	Regal
P118 422	P277 422	black, H	KS	ST	ST	ST	ST	ST	ST

FEELWOOD V COM		Frontfarbe	Korpus	Sichtseite	W 19	W 100	XW5/ XW6	Sockel	Regal
P119 422	P278 422	black, V	KS	ST	ST	ST	ST	ST	ST

Glastüren
G/GA/GM/R Rahmenglastür,
L Lisenentür vertikal



LITE

FEELWOOD H		Frontfarbe	Korpus	Sichtseite	W 19	W 100	XW5/ XW6	Sockel	Regal
L118 422		black, H	*	ST	ST	ST	ST	ST	ST

FEELWOOD V		Frontfarbe	Korpus	Sichtseite	W 19	W 100	XW5/ XW6	Sockel	Regal
L119 422		black, V	*	ST	ST	ST	ST	ST	ST

Glastüren
Nur universelle Glastüren lieferbar



black, H



black, V

Front: Feelwood-Melamin mit UV-Mattlack-Oberfläche und Antifingerprint-Overlay;
horizontaler/vertikaler Maserungsverlauf, mit dekorgleicher Kante rundum,
Rückseite gleich, aber ohne Antifingerprint

Griffbohrungsmöglichkeiten FEELWOOD H+V

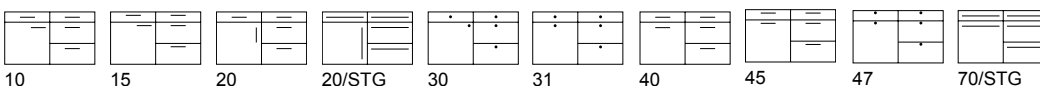

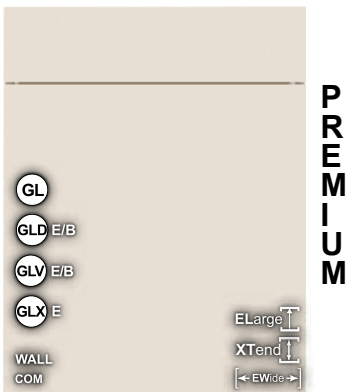

Glastüren
L Lisenentür vertikal

FROST	COM	Frontfarbe	Korpus	Sichtseite	W 19	W50+100	XW5/ XW6	Sockel	Regal
P111 006	P221 006	bianco	KS	SM	SM	SM		SM	SM
P111 090	P221 090	magnolie	KS	SM	SM	SM		SM	SM
P111 007	P221 007	optiwhite	KS	SM	SM	SM		SM	SM
P111 244	P221 244	shell	KS	SM	SM	SM	SM	SM	SM

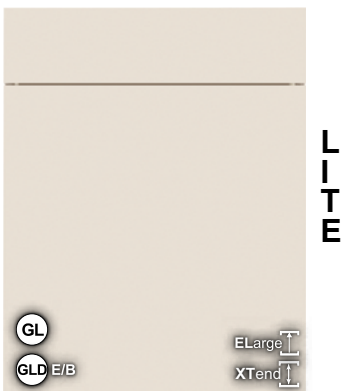

Glastüren
Nur universelle Glastüren lieferbar

FROST	Frontfarbe	Korpus	Sichtseite	W 19	W50+100	XW5/ XW6	Sockel	Regal
L111 006	bianco	KS	SM	SM	SM		SM	SM
L111 090	magnolie	*	SM	SM	SM	SM	SM	SM
L111 007	optiwhite	*	SM	SM	SM		SM	SM
L111 244	shell	*	SM	SM	SM	SM	SM	SM

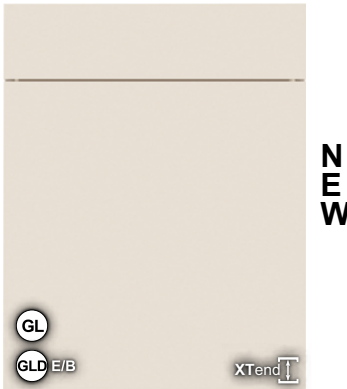

Glastüren
L Lisenentür vertikal

FROST	Frontfarbe	Korpus	Sichtseite	W 19	W50+100	Sockel	Regal
N111 006	bianco	KS	SM	SM	-	SM	SM
N111 090	magnolie	*	SM	SM	-	SM	SM
N111 007	optiwhite	*	SM	SM	-	SM	SM
N111 244	shell	*	SM	SM	-	SM	SM



Front: Schichtstoff matt mit Nullfugenkante rundum,
Rückseite gleichfarbig

Griffbohrungsmöglichkeiten FROST

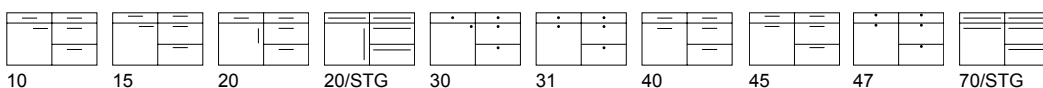

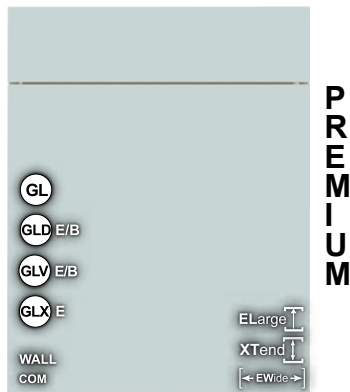

PREMIUM

Glastüren
L Lisenentür vertikal

OPACO	COM	Frontfarbe	Korpus	Sichtseite	W 19	W50+100	XW5/ XW6	Sockel	Regal
P232 250	P332 250	aqua	*	UVM	UVM	-		UVM	-
P232 006	P332 006	bianco	KS	UVM	UVM	-		UVM	KS
P232 022	P332 022	black	KS	UVM	UVM	-		UVM	KS
P232 063	P332 063	carbon	KS	UVM	UVM	-		UVM	KS
P232 129	P332 129	crush gold	*	UVM	UVM	-		UVM	-
P232 123	P332 123	delphin		UVM	UVM	-		UVM	KS
P232 014	P332 014	fango		UVM	UVM	-		UVM	KS
P232 024	P332 024	kashmir	KS	UVM	UVM	-		UVM	KS
P232 064	P332 064	kiesel	KS	UVM	UVM	-		UVM	KS
P232 251	P332 251	laguna	*	UVM	UVM	-		UVM	-
P232 111	P332 111	ocean	*	UVM	UVM	-		UVM	-
P232 128	P332 128	slate		UVM	UVM	-		UVM	KS
P232 101	P332 101	snow	KS	UVM	UVM	-		UVM	KS
P232 109	P332 109	steel gold-brown	*	UVM	UVM	-		UVM	-

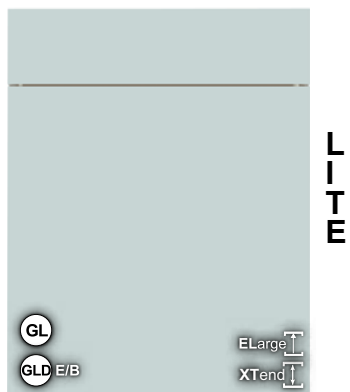

LITE

Glastüren
Nur universelle Glastüren lieferbar

OPACO	Frontfarbe	Korpus	Sichtseite	W 19	W50+100	XW5/ XW6	Sockel	Regal
L232 250	aqua	*	UVM	UVM	-		UVM	-
L232 006	bianco		UVM	UVM	-		UVM	KS
L232 022	black	*	UVM	UVM	-		UVM	KS
L232 063	carbon		UVM	UVM	-		UVM	
L232 129	crush gold	*	UVM	UVM	-		UVM	-
L232 123	delphin	KS	UVM	UVM	-		UVM	KS
L232 014	fango	*	UVM	UVM	-		UVM	KS
L232 024	kashmir	*	UVM	UVM	-		UVM	KS
L232 064	kiesel	*	UVM	UVM	-		UVM	KS
L232 251	laguna	*	UVM	UVM	-		UVM	-
L232 111	ocean	*	UVM	UVM	-		UVM	-
L232 128	slate	KS	UVM	UVM	-		UVM	KS
L232 101	snow	*	UVM	UVM	-		UVM	KS
L232 109	steel gold-brown	*	UVM	UVM	-		UVM	-



Front: UV-Mattlack-Oberfläche mit Antifingerprint Overlay, 1,0 mm Nullfugenkante rundum, Rückseite gleichfarbig
Achtung!
Wangen 19 mm einseitig UV-Lack, Rückseite gleichfarbig

Griffbohrungsmöglichkeiten OPACO

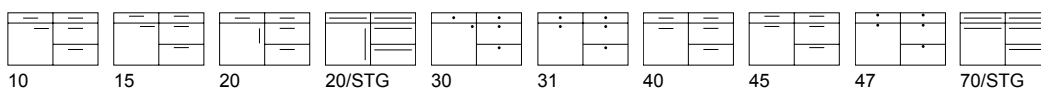

EXTREM

COM

Mattschichtstoff

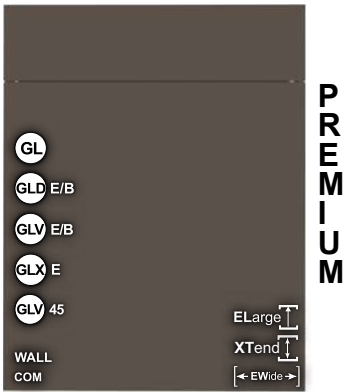

EXTREM	COM	Frontfarbe	Korpus	Sichtseite	W 19	W50+100	XW5/ XW6	Sockel	Regal
P385 022	P485 022	black	KS	XTR	XTR	XTR		XTR	KS
P385 017	P485 017	graphit	KS	XTR	XTR	XTR		XTR	KS
P385 007	P485 007	optiwhite	KS	XTR	XTR	XTR		XTR	KS
P385 243	P485 243	orion	KS	XTR	XTR	XTR		XTR	KS
P385 244	P485 244	shell	KS	XTR	XTR	XTR		XTR	KS
P385 101	P485 101	snow	KS	XTR	XTR	XTR		XTR	KS

Glastüren
L Lisenentür vertikal

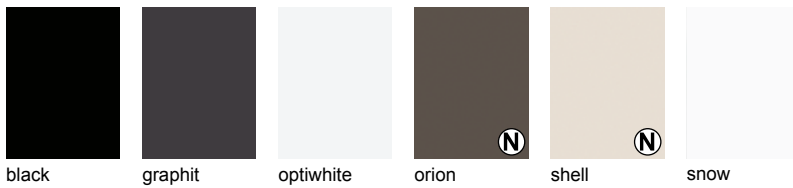

Front: HPL-Front mit extrem matter Oberfläche und Antifingerprint Overlay mit enomer Farbtiefe, 1,0 mm Nullfugenkante rundum, Rückseite gleichfarbig

Griffbohrungsmöglichkeiten EXTREM

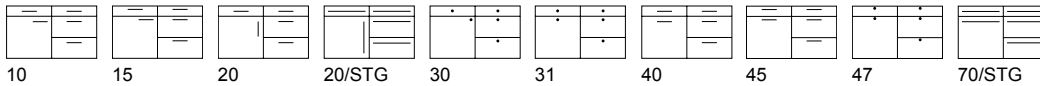

URBAN

COM

Haptik-Schichtstoff

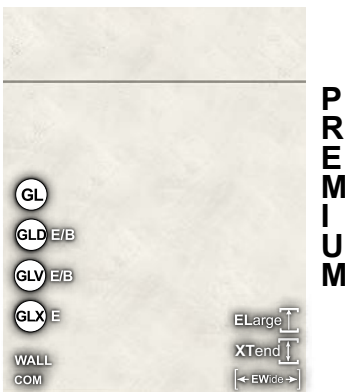

URBAN	COM	Frontfarbe	Korpus	Sichtseite	W 19	W50+100	XW5/ XW6	Sockel	Regal
P265 062	P365 062	zement weiß	*	SZ	SZ	SZ		SZ	-

Glastüren
L Lisenentür vertikal

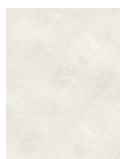

Front: Schichtstoff mit Zement-Struktur und PP-Kante rundum, Rückseite identisch

zement weiß

Griffbohrungsmöglichkeiten URBAN

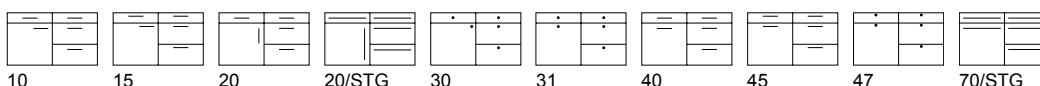

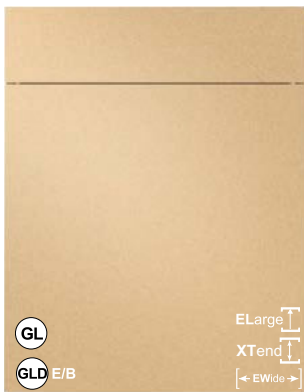

PREMIUM

POMP	Frontfarbe	Korpus	Sichtseite	W 19	W50+100	XW5/ XW6	Sockel	Regal
P476 410	copper	*	ML	ML*	-		ML	-
P476 413	copper crumble	*	ML	ML*	-		ML	-
P476 411	gold	*	ML	ML*	-		ML	-
P476 412	gold crumble	*	ML	ML*	-		ML	-

* Wangen nur 1-seitig Metall, die Rückseite ist immer anthrazit!

Glastüren

Nur universelle Glastüren lieferbar



Front: MDF-Front mit flächig aufgebracht Metallfolie und anschließender transparenter matter Lackierung. Folie enthält Edelmetalle. Vierseitige ABS-Kante. Türückseite immer anthrazit. Daher empfehlen wir die Korpusfarbe graphit.

Griffbohrungsmöglichkeiten POMP

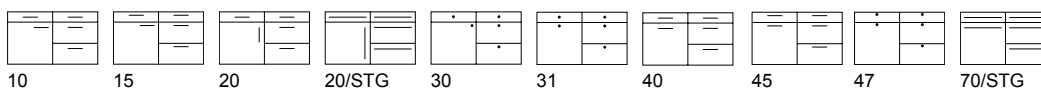

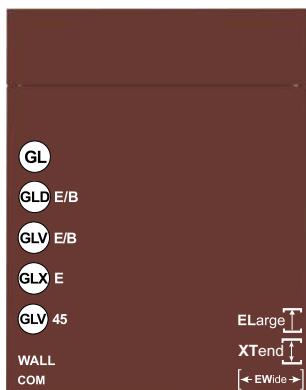

P R E M I U M

Glastüren

L Lisenentür vertikal

FENIX	COM	Frontfarbe	Korpus	Sichtseite	W 19	W 50	XW5/ XW6	Sockel	Regal
P310 006	P510 006	bianco	KS	SM/SMF	SM/SMF	SM/SMF	SMF	SM/SMF	SM
P310 022	P510 022	black	KS	SMF	SMF	SMF	SMF	SMF	-
P310 134	P510 134	bromo	*	SMF	SMF	SMF	SMF	SMF	-
P310 135	P510 135	cacao	*	SMF	SMF	SMF	SMF	SMF	-
P310 091	P510 091	hellgrau	*	SMF	SMF	SMF	SMF	SMF	-
P310 034	P510 034	kos white	KS	SM/SMF	SM/SMF	SM/SMF	SMF	SM/SMF	SM
P310 044	P510 044	londra	*	SMF	SMF	SMF	SMF	SMF	-
P310 110	P510 110	midnight blue	*	SMF	SMF	SMF	SMF	SMF	-
P310 007	P510 007	optiwhite	KS	SM/SMF	SM/SMF	SM/SMF	SMF	SM/SMF	SM
P310 136	P510 136	rosso	*	SMF	SMF	SMF	SMF	SMF	-
P310 137	P510 137	verde	*	SMF	SMF	SMF	SMF	SMF	-

EIGENSCHAFTEN FENIX

Lichtecht, wischfest, resistent gegen säurehaltige Reiniger,
Nanotech Beschichtung, sehr matte Optik,
haptisch samt anfühlend, keine Fingerabdrücke, antibakteriell,
antistatisch, scheuer- und kratzfest,
Kratzer mittels Schmutzradierer bzw. Bügeleisen bei 80°C entfernbar!



Front: Mattschichtstoff mit herausragenden
Eigenschaften, Nullfugenkante rundum,
Rückseite gleichfarbig

Griffbohrungsmöglichkeiten FENIX

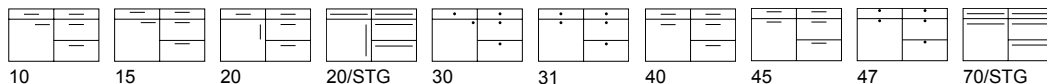

ART-GLAS MATT

Acryl matt



P R E M I U M

Glastüren

Nur universelle Glastüren lieferbar

ART-GLAS MATT	Frontfarbe	Korpus	Sichtseite	W 19	W50+100	XW5/ XW6	Sockel	Regal
P383 179	aureo	KS kiesel	ACM	ACM*	-	ACM	ACM	KS kiesel
P383 006	bianco	KS bianco	ACM	ACM*	-	ACM	ACM	KS bianco
P383 022	black	KS black	ACM	ACM*	-	ACM	ACM	KS black
P383 017	graphit	KS graphit	ACM	ACM*	-	ACM	ACM	KS graphit
P383 181	luminoso	*	ACM	ACM*	-	ACM	ACM	*
P383 180	opale	*	ACM	ACM*	-	ACM	ACM	*
P383 101	snow	KS snow	ACM	ACM*	-	ACM	ACM	KS snow
P383 188	terrificio	*	ACM	ACM*	-	ACM	ACM	-
P383 187	titanio	*	ACM	ACM*	-	ACM	ACM	-

EIGENSCHAFTEN ART-GLAS MATT:

- supermatte Oberfläche
- 50% leichter
- 10x bruchfester als Echtglas
- hohe Kratzbeständigkeit
- einfache Reinigung dank Nano-Eigenschaften
- TÜV-geprüft
- bohrbar

* Wangen nur 1-seitig mit Acryl lieferbar, Rückseite farbgleich!

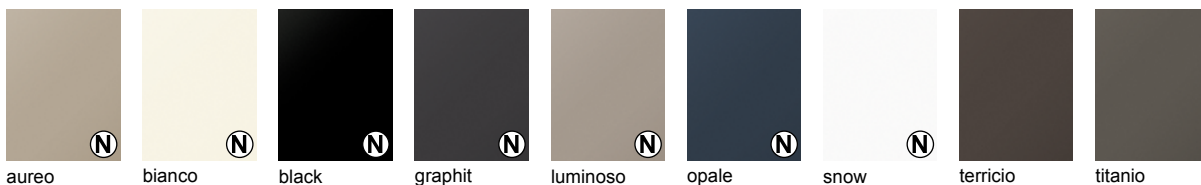

Front: Art-Glas Front aus hochwertigem Acryl mit
angefaster matter Kante, Rückseite gleichfarbig.

Griffbohrungsmöglichkeiten ART-GLAS MATT

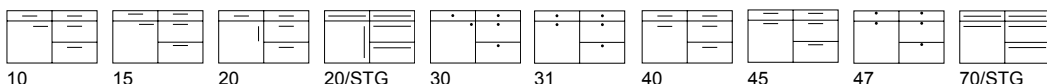



PREMIUM

EFFECTO	COM	Frontfarbe	Korpus	Sichtseite	W 19	W50+100	XW5/ XW6	Sockel	Regal
P506 182	P606 182	bronze dark	*	LM	LM	LM	LM	LM	-
P506 186	P606 186	bronze light	*	LM	LM	LM	LM	LM	-
P506 183	P606 183	silver	*	LM	LM	LM	LM	LM	-
P506 184	P606 184	titan	*	LM	LM	LM	LM	LM	-

JEDE FRONT EIN UNIKAT

Bei dieser Oberfläche handelt es sich um eine Effektlackoberfläche, die zum größten Teil von Hand gefertigt wird. Unterschiede im Schlibbild oder Schattierungen, die evtl. die Wirkung haben, dass der Farbton unterschiedlich erscheint, sind kein Zufall sondern gewünscht und gewollt. Nur diese Arbeitsweise gibt Ihrem Möbel eine einzigartige Ausstrahlung.

Glastüren
L Lisenentür vertikal



Front: Matt lackierte Front mit metallischer Effekt-Oberfläche, vierseitig abgerundet, 2 mm Radius, Rückseite farblich angepasst

Griffbohrungsmöglichkeiten EFFECTO

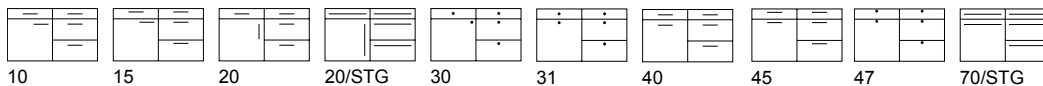

PREMIUM

CONCRETE	Frontfarbe	Korpus	Sichtseite	W 19	W50+100	XW5/ XW6	Sockel	Regal
P522 161	clair-hell	*	BT	BT	BT	BT	BT	-
P522 163	fonce-dunkel	*	BT	BT	BT	BT	BT	-
P522 162	moyen-mittel	*	BT	BT	BT	BT	BT	-
P522 160	superhell	*	BT	BT	BT	BT	BT	-

Glastüren
G/GA/GM/R Rahmenglastür, L Lisenentür vertikal



Front: MDF-Front mit Echt Beton-Auflage, Rückseite gleichfarbig

Griffbohrungsmöglichkeiten CONCRETE

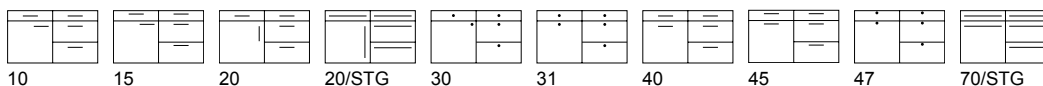

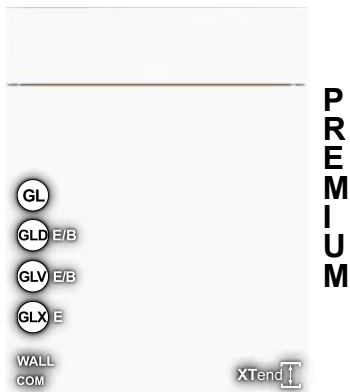

Glastüren
L Lisenentür vertikal

LUNA R2	COM	Frontfarbe	Korpus	Sichtseite	W 19	W 50	XW5/ XW6	Sockel	Regal
P219 101	P319 101	snow	KS	UM/ML	UM/ML	UM/ML	ML	UM/ML	UM
LUNA R2 RAL COM	Frontfarbe	Korpus	Sichtseite	W 19	W 50	XW5/ XW6	Sockel	Regal	
P293 000	P501 000	RAL-, Sikkens-, NCS	*	ML	ML	ML	ML	ML	-

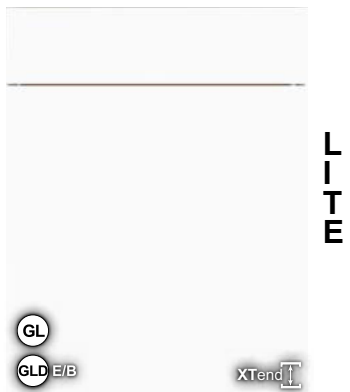

Glastüren
Nur universelle Glastüren lieferbar

LUNA R2	Frontfarbe	Korpus	Sichtseite	W 19	W 50	XW5/ XW6	Sockel	Regal
L219 101	snow	*	UM/ML	UM/ML	UM/ML	ML	UM/ML	UM

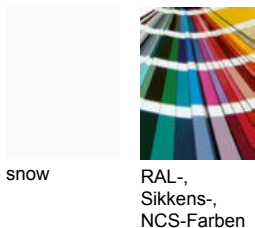

Alle RAL-, Sikkens-, NCS-Farben lieferbar.

Einzelteile nur auf Anfrage gegen Mehrpreis lieferbar! Metallic-Töne sind nicht lieferbar!

Bitte tätigen Sie Nachbestellungen von RAL-Fronten innerhalb von 6 Monaten um Farbdifferenzen zu vermeiden.

Front: Mattlack, vierseitig abgerundet, Radius 2 mm, Rückseite gleichfarbig

XTend  geschnittene Türen unten mit Metallleiste versehen

Griffbohrungsmöglichkeiten LUNA R2 + RAL

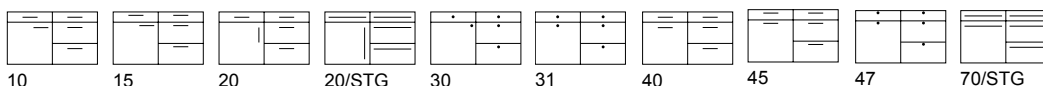

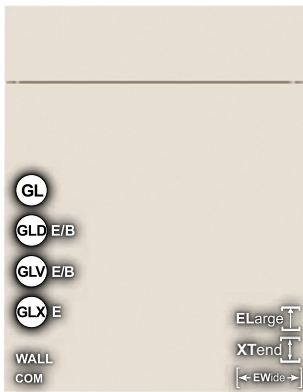

Glastüren
G/GA/GM/R Rahmenglastür,
L Lisenentür vertikal

**P
R
E
M
I
U
M**

LUNA MICRON	COM	Frontfarbe	Korpus	Sichtseite	W/WR 19	W 50	XW5/ XW6	Sockel	Regal
P311 006	P471 006	bianco	KS	MLMi	MLMi	MLMi	MLMi	MLMi	KS
P311 022	P471 022	black	KS	MLMi	MLMi	MLMi	MLMi	MLMi	KS
P311 063	P471 063	carbon	KS	MLMi	MLMi	MLMi	MLMi	MLMi	KS
P311 017	P471 017	graphit	KS	MLMi	MLMi	MLMi	MLMi	MLMi	KS
P311 024	P471 024	kashmir	KS	MLMi	MLMi	MLMi	MLMi	MLMi	KS
P311 064	P471 064	kiesel	KS	MLMi	MLMi	MLMi	MLMi	MLMi	KS
P311 044	P471 044	londra	*	MLMi	MLMi	MLMi	MLMi	MLMi	-
P311 208	P471 208	marone	*	MLMi	MLMi	MLMi	MLMi	MLMi	-
P311 110	P471 110	midnight blue	*	MLMi	MLMi	MLMi	MLMi	MLMi	-
P311 112	P471 112	moos	*	MLMi	MLMi	MLMi	MLMi	MLMi	-
P311 032	P471 032	olive	*	MLMi	MLMi	MLMi	MLMi	MLMi	-
P311 243	P471 243	orion	KS	MLMi	MLMi	MLMi	MLMi	MLMi	KS
P311 209	P471 209	seta	*	MLMi	MLMi	MLMi	MLMi	MLMi	-
P311 244	P471 244	shell	KS	MLMi	MLMi	MLMi	MLMi	MLMi	KS
P311 101	P471 101	snow	KS	MLMi	MLMi	MLMi	MLMi	MLMi	KS
P311 113	P471 113	tannengrün	*	MLMi	MLMi	MLMi	MLMi	MLMi	-
P311 210	P471 210	urbano	*	MLMi	MLMi	MLMi	MLMi	MLMi	-
RAL									
P503 000		RAL-, Sikkens-, NCS	*	MLMi	MLMi	MLMi	MLMi	MLMi	-

Luna Micron RAL-COM ist nicht lieferbar!

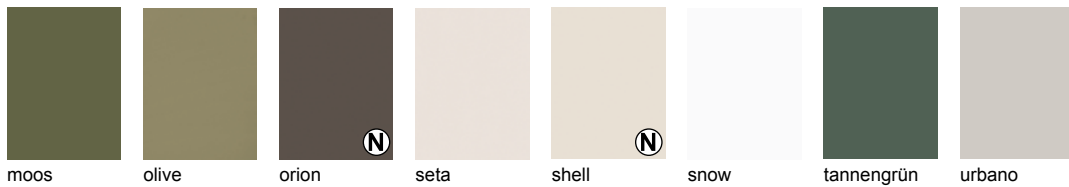
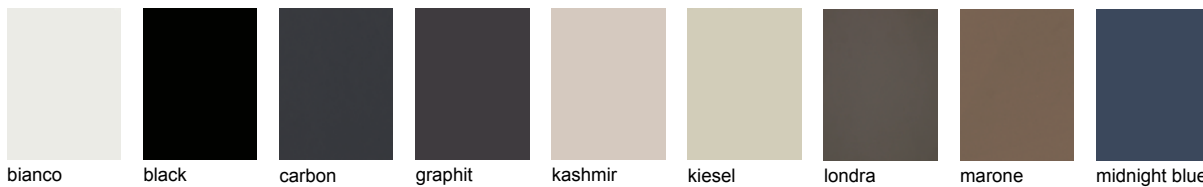

Front: Struktur-Micronlack auf MDF mit Radius 2 mm, Rückseite gleichfarbig



Alle RAL-, Sikkens-, NCS-Farben lieferbar.

**Einzelteile nur auf Anfrage gegen Mehrpreis lieferbar!
Metallic-Töne sind nicht lieferbar!**

Bitte tätigen Sie Nachbestellungen von RAL-Fronten innerhalb von 6 Monaten um Farbdifferenzen zu vermeiden.

Griffbohrungsmöglichkeiten LUNA MICRON

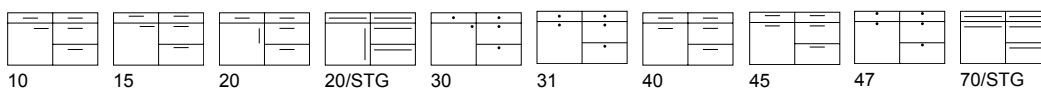

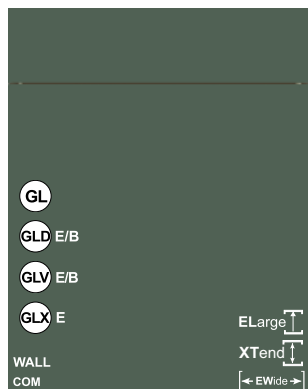

P R E M I U M

Glastüren

G/GA/GM/R Rahmenglastür,
L Lisenenglastür vertikal

LUNA SOFT	COM	Frontfarbe	Korpus	Sichtseite	W/WR 19	W 50	XW5/ XW6	Sockel	Regal
P340 006	P540 006	bianco	KS	MLSO	MLSO	MLSO	MLSO	MLSO	KS
P340 022	P540 022	black	KS	MLSO	MLSO	MLSO	MLSO	MLSO	KS
P340 063	P540 063	carbon	KS	MLSO	MLSO	MLSO	MLSO	MLSO	KS
P340 017	P540 017	graphit	KS	MLSO	MLSO	MLSO	MLSO	MLSO	KS
P340 024	P540 024	kashmir	KS	MLSO	MLSO	MLSO	MLSO	MLSO	KS
P340 064	P540 064	kiesel	KS	MLSO	MLSO	MLSO	MLSO	MLSO	KS
P340 044	P540 044	londra	*	MLSO	MLSO	MLSO	MLSO	MLSO	-
P340 208	P540 208	marone	*	MLSO	MLSO	MLSO	MLSO	MLSO	-
P340 110	P540 110	midnight blue	*	MLSO	MLSO	MLSO	MLSO	MLSO	-
P340 112	P540 112	moos	*	MLSO	MLSO	MLSO	MLSO	MLSO	-
P340 032	P540 032	olive	*	MLSO	MLSO	MLSO	MLSO	MLSO	-
P340 243	P540 243	orion	KS	MLSO	MLSO	MLSO	MLSO	MLSO	KS
P340 209	P540 209	seta	*	MLSO	MLSO	MLSO	MLSO	MLSO	-
P340 244	P540 244	shell	KS	MLSO	MLSO	MLSO	MLSO	MLSO	KS
P340 101	P540 101	snow	KS	MLSO	MLSO	MLSO	MLSO	MLSO	KS
P340 113	P540 113	tannengrün	*	MLSO	MLSO	MLSO	MLSO	MLSO	-
P340 210	P540 210	urbano	*	MLSO	MLSO	MLSO	MLSO	MLSO	-

Eigenschaften Antifingerprint-Mattlack:

- ultramatte Optik
- angenehme weiche und samtige Haptik
- antireflektierend
- absolut keine Fingerabdrücke sichtbar

Hinweis:

- Lack ist nur bedingt stoßfest

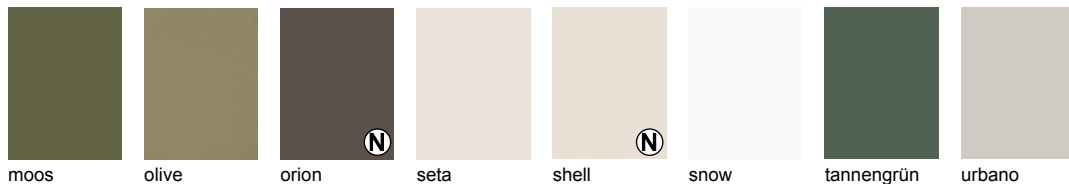
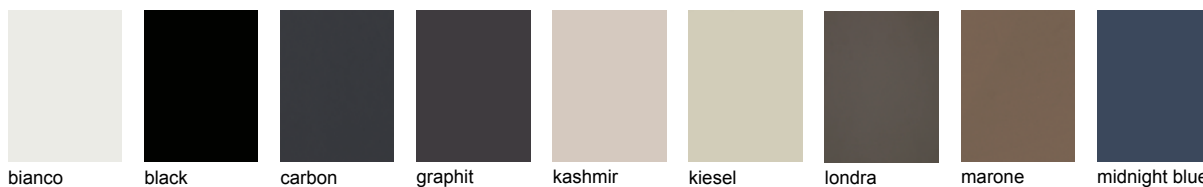

Front: Mattlack **Antifingerprint** auf
MDF mit Radius 2 mm, Rückseite
gleichfarbig

Griffbohrungsmöglichkeiten LUNA SOFT

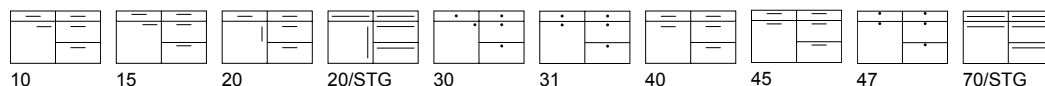



PREMIUM

Glastüren
R Rahmenglastür
Rahmentür max. bis 1690 mm
aus 1 Stück

INSPIRATION SOFT	Frontfarbe	Korpus	Sichtseite	W/WR 19	W 50	KL/LL	Sockel	Regal
P423 006	bianco	KS	MLSO	MLSO	MLSO	-	MLSO	KS
P423 022	black	KS	MLSO	MLSO	MLSO	-	MLSO	KS
P423 063	carbon	KS	MLSO	MLSO	MLSO	-	MLSO	KS
P423 017	graphit	KS	MLSO	MLSO	MLSO	-	MLSO	KS
P423 024	kashmir	KS	MLSO	MLSO	MLSO	-	MLSO	KS
P423 064	kiesel	KS	MLSO	MLSO	MLSO	-	MLSO	KS
P423 044	londra	*	MLSO	MLSO	MLSO	-	MLSO	-
P423 208	marone	*	MLSO	MLSO	MLSO	-	MLSO	-
P423 110	midnight blue	*	MLSO	MLSO	MLSO	-	MLSO	-
P423 112	moos	*	MLSO	MLSO	MLSO	-	MLSO	-
P423 032	olive	*	MLSO	MLSO	MLSO	-	MLSO	-
P423 243	orion	KS	MLSO	MLSO	MLSO	-	MLSO	KS
P423 209	seta	*	MLSO	MLSO	MLSO	-	MLSO	-
P423 244	shell	KS	MLSO	MLSO	MLSO	-	MLSO	KS
P423 101	snow	KS	MLSO	MLSO	MLSO	-	MLSO	KS
P423 113	tannengrün	*	MLSO	MLSO	MLSO	-	MLSO	-
P423 210	urbano	*	MLSO	MLSO	MLSO	-	MLSO	-

Eigenschaften Antifingerprint-Mattlack:

- ultramatte Optik
- angenehme weiche und samtige Haptik
- antireflektierend
- absolut keine Fingerabdrücke sichtbar

Hinweis:

- Lack ist nur bedingt stoßfest
- Formwände sind nur in glatter Ausführung lieferbar, hierzu bitte passende Farbe aus dem Programm Luna bestellen

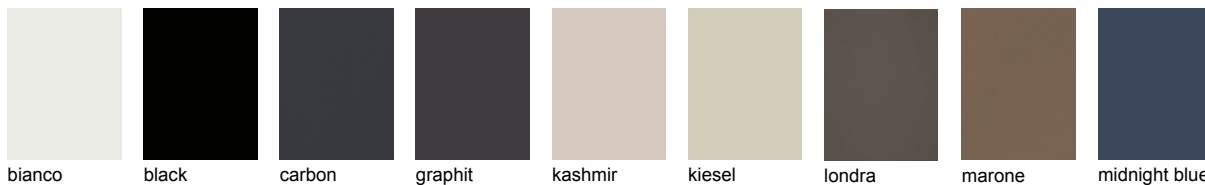

bianco black carbon graphit kashmir kiesel londra marone midnight blue

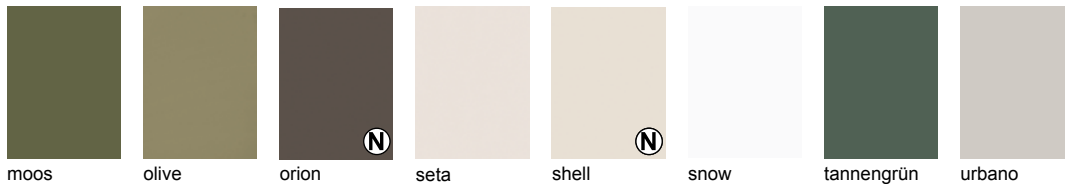

moos olive orion seta shell snow tannengrün urbano

Front: Mattlack **Antifingerprint** als Rahmen mit 45° Abschrägung auf MDF mit Radius 2 mm, Rückseite gleichfarbig

Griffbohrungsmöglichkeiten INSPIRATION SOFT

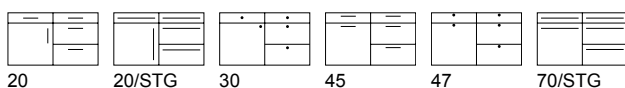



Glastüren
R Rahmenglastür
Rahmentür max. bis 1690 mm
aus 1 Stück

ELEGANCE SOFT	Frontfarbe	Korpus	Sichtseite	W/WR 19	W 50	KL/LL	Sockel	Regal
P424 006	bianco	KS	MLSO	MLSO	MLSO	-	MLSO	KS
P424 022	black	KS	MLSO	MLSO	MLSO	-	MLSO	KS
P424 063	carbon	KS	MLSO	MLSO	MLSO	-	MLSO	KS
P424 017	graphit	KS	MLSO	MLSO	MLSO	-	MLSO	KS
P424 024	kashmir	KS	MLSO	MLSO	MLSO	-	MLSO	KS
P424 064	kiesel	KS	MLSO	MLSO	MLSO	-	MLSO	KS
P424 044	londra	*	MLSO	MLSO	MLSO	-	MLSO	-
P424 208	marone	*	MLSO	MLSO	MLSO	-	MLSO	-
P424 110	midnight blue	*	MLSO	MLSO	MLSO	-	MLSO	-
P424 112	moos	*	MLSO	MLSO	MLSO	-	MLSO	-
P424 032	olive	*	MLSO	MLSO	MLSO	-	MLSO	-
P424 243	orion	KS	MLSO	MLSO	MLSO	-	MLSO	KS
P424 209	seta	*	MLSO	MLSO	MLSO	-	MLSO	-
P424 244	shell	KS	MLSO	MLSO	MLSO	-	MLSO	KS
P424 101	snow	KS	MLSO	MLSO	MLSO	-	MLSO	KS
P424 113	tannengrün	*	MLSO	MLSO	MLSO	-	MLSO	-
P424 210	urbano	*	MLSO	MLSO	MLSO	-	MLSO	-

Eigenschaften Antifingerprint-Mattlack:

- ultramatte Optik
- angenehme weiche und samtige Haptik
- antireflektierend
- absolut keine Fingerabdrücke sichtbar

Hinweis:

- Lack ist nur bedingt stoßfest
- Formwände sind nur in glatter Ausführung lieferbar, hierzu bitte passende Farbe aus dem Programm Luna bestellen

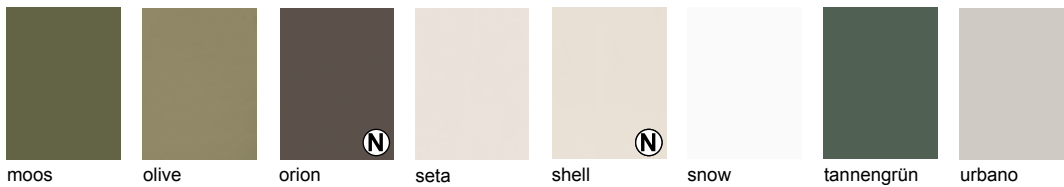
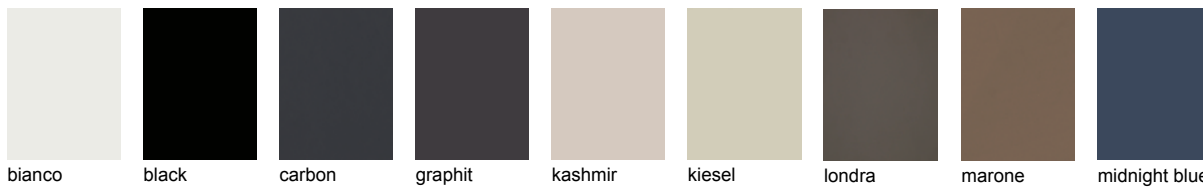

Front: Mattlack **Antifingerprint** als Doppelrahmen auf MDF mit Radius 2 mm, Rückseite gleichfarbig

Griffbohrungsmöglichkeiten ELEGANCE SOFT

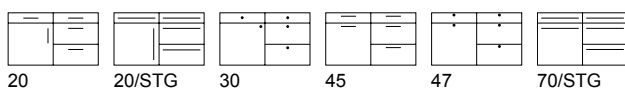

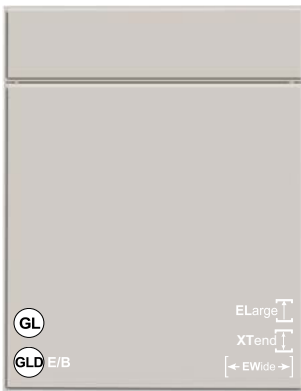

P
R
E
M
I
U
M

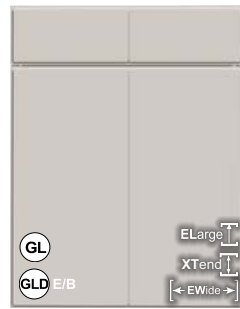

UNO
Eine vertikale Rille
in der Mitte



R15
Vertikaler Rillenabstand
150 mm
Anmerkung
Folgende Fronten haben
ein abweichendes
Riegelmaß:
40+80 cm = 132 mm
50+100 cm = 165 mm



R20
Vertikaler Rillenabstand
200 mm
Anmerkung
Folgende Fronten haben
ein abweichendes
Riegelmaß:
30 cm = 148 mm
45+90 cm = 223 mm
50 cm = 248 mm

Glastüren

R Rahmenglastür, L Lisenentür vertikal

Eigenschaften Antifingerprint-Mattlack:

- ultramatte Optik
- angenehme weiche und samtige Haptik
- antireflektierend
- absolut keine Fingerabdrücke sichtbar

Hinweis:

- Lack ist nur bedingt stoßfest
- Formwände sind nur in glatter Ausführung lieferbar, hierzu bitte passende Farbe aus dem Programm Luna bestellen

ZERO	UNO	R15	R20	Frontfarbe	Korpus	Sichtseite	W/WR 19	W 50	KL/LL	Sockel	Regal
P312 006	P313 006	P314 006	P315 006	bianco	KS	MLSO	MLSO	MLSO	-	MLSO	KS
P312 022	P313 022	P314 022	P315 022	black	KS	MLSO	MLSO	MLSO	-	MLSO	KS
P312 063	P313 063	P314 063	P315 063	carbon	KS	MLSO	MLSO	MLSO	-	MLSO	KS
P312 017	P313 017	P314 017	P315 017	graphit	KS	MLSO	MLSO	MLSO	-	MLSO	KS
P312 024	P313 024	P314 024	P315 024	kashmir	KS	MLSO	MLSO	MLSO	-	MLSO	KS
P312 064	P313 064	P314 064	P315 064	kiesel	KS	MLSO	MLSO	MLSO	-	MLSO	KS
P312 044	P313 044	P314 044	P315 044	londra	*	MLSO	MLSO	MLSO	-	MLSO	-
P312 208	P313 208	P314 208	P315 208	marone	*	MLSO	MLSO	MLSO	-	MLSO	-
P312 110	P313 110	P314 110	P315 110	midnight blue	*	MLSO	MLSO	MLSO	-	MLSO	-
P312 112	P313 112	P314 112	P315 112	moos	*	MLSO	MLSO	MLSO	-	MLSO	-
P312 032	P313 032	P314 032	P315 032	olive	*	MLSO	MLSO	MLSO	-	MLSO	-
P312 243	P313 243	P314 243	P315 243	orion	KS	MLSO	MLSO	MLSO	-	MLSO	KS
P312 209	P313 209	P314 209	P315 209	seta	*	MLSO	MLSO	MLSO	-	MLSO	-
P312 244	P313 244	P314 244	P315 244	shell	KS	MLSO	MLSO	MLSO	-	MLSO	KS
P312 101	P313 101	P314 101	P315 101	snow	KS	MLSO	MLSO	MLSO	-	MLSO	KS
P312 113	P313 113	P314 113	P315 113	tannengrün	*	MLSO	MLSO	MLSO	-	MLSO	-
P312 210	P313 210	P314 210	P315 210	urbano	*	MLSO	MLSO	MLSO	-	MLSO	-

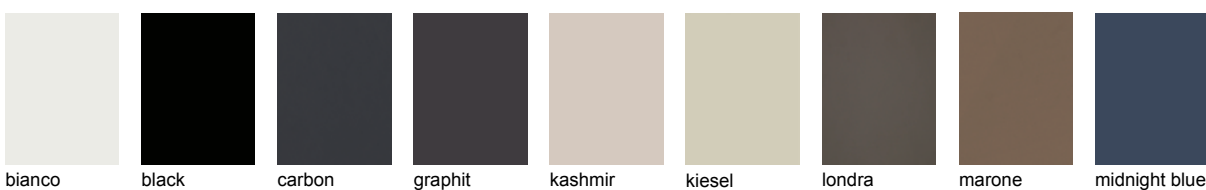

Front: Mattlack Antifingerprint, außen mit Keder, Ausführungen Uno/R15/R20 mit feiner Rillung, Rückseite gleichfarbig.

Griffbohrungsmöglichkeiten MILA SOFT ZERO

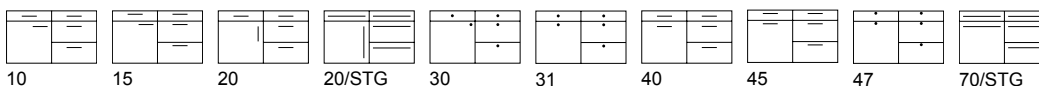

Griffbohrungsmöglichkeiten MILA SOFT UNO/R15/R20

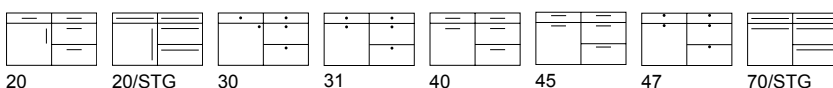



**Hochglanz-
Linie**

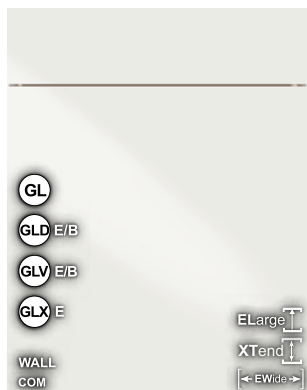

**P
R
E
M
I
U
M**

Glastüren
L Lisenentür vertikal

SILK	COM	Frontfarbe	Korpus	Sichtseite	W 19	W50+100	XW5/ XW6	Sockel	Regal
P109 006	P215 006	bianco	KS	EG	EG	EG	EG	EG	EG
P109 007	P215 007	optiwhite	KS	EG	EG	EG	EG	EG	EG

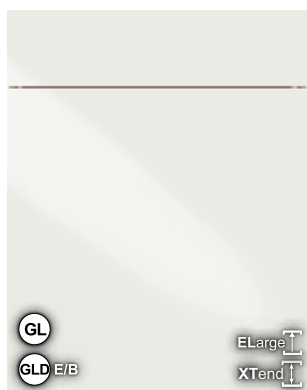

**L
I
T
E**

Glastüren
Nur universelle Glastüren lieferbar

SILK	Frontfarbe	Korpus	Sichtseite	W 19	W50+100	XW5/ XW6	Sockel	Regal
L109 006	bianco	KS	EG	EG	EG	EG	EG	EG
L109 007	optiwhite	*	EG	EG	EG	EG	EG	EG

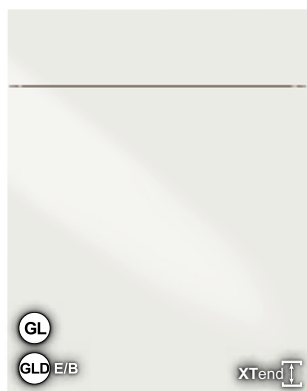

**N
E
W**

Glastüren
L Lisenentür vertikal

SILK	Frontfarbe	Korpus	Sichtseite	W 19	W50+100	XW5/ XW6	Sockel	Regal
N109 006	bianco	KS	EG	EG	-	EG	EG	EG
N109 007	optiwhite	*	EG	EG	-	EG	EG	EG

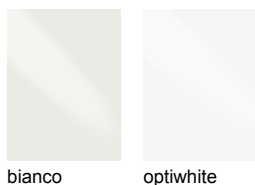

Front: Melamin mit Edelglanz-Oberfläche,
Laserkante glänzend rundum,
Rückseite gleichfarbig

Griffbohrungsmöglichkeiten SILK

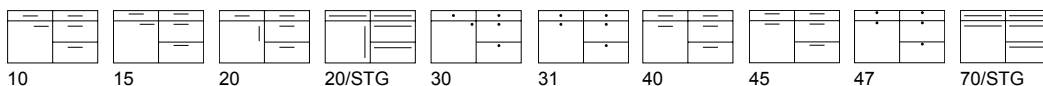



P R E M I U M

Glastüren

L Lisenentür vertikal

ESPRIT	COM	Frontfarbe	Korpus	Sichtseite	W 19	W50+100	XW5/ XW6	Sockel	Regal
P112 006	P225 006	bianco	KS	SG	SG	SG	SG	SG	SG
P112 090	P225 090	magnolie	KS	SG	SG	SG	SG	SG	SG
P112 007	P225 007	optiwhite	KS	SG	SG	SG	SG	SG	SG
P112 101	P225 101	snow	KS	SG	SG	SG	SG	SG	SG

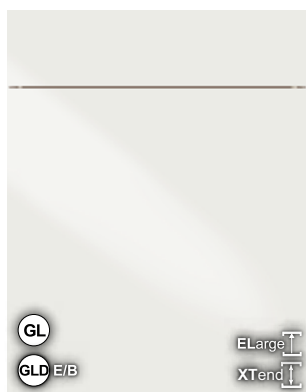

L I T E

Glastüren

Nur universelle Glastüren lieferbar

ESPRIT	Frontfarbe	Korpus	Sichtseite	W 19	W50+100	XW5/ XW6	Sockel	Regal
L112 006	bianco	*	SG	SG	SG	SG	SG	SG
L112 090	magnolie	*	SG	SG	SG	SG	SG	SG
L112 007	optiwhite	*	SG	SG	SG	SG	SG	SG
L112 101	snow	*	SG	SG	SG	SG	SG	SG

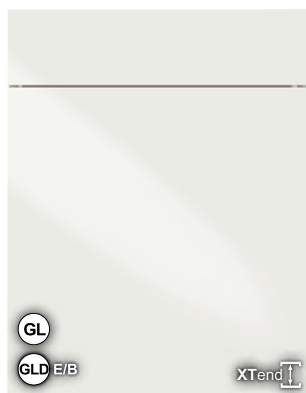

N E W

Glastüren

L Lisenentür vertikal

ESPRIT	Frontfarbe	Korpus	Sichtseite	W 19	W50+100	XW5/ XW6	Sockel	Regal
N112 006	bianco	KS	SG	SG	-	SG	SG	SG
N112 090	magnolie	*	SG	SG	-	SG	SG	SG
N112 007	optiwhite	*	SG	SG	-	SG	SG	SG
N112 101	snow	*	SG	SG	-	SG	SG	SG



Front: Schichtstoff-Hochglanz, Nullfugenkante rundum, Rückseite gleichfarbig

Griffbohrungsmöglichkeiten ESPRIT

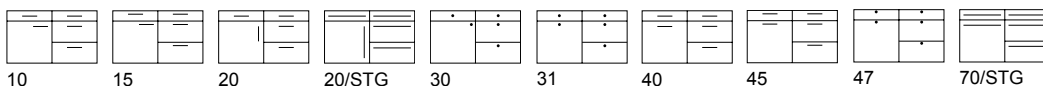



PREMIUM

	LUCE	COM	Frontfarbe	Korpus	Sichtseite	W 19	W50+100	XW5/ XW6	Sockel	Regal
GLV 45	P218 006	P353 006	bianco	KS	UVHG/SG	UVHG/SG	SG	UVHG	SG	SG
	P218 095	P353 095	grigio	KS	UVHG	UVHG	-	UVHG	UVHG	-
	P218 024	P353 024	kashmir	KS	UVHG/EG	UVHG/EG	EG	UVHG	EG	EG
GLV 45	P218 007	P353 007	optiwhite	KS	UVHG/SG	UVHG/SG	SG	UVHG	SG	SG
GLV 45	P218 101	P353 101	snow	KS	UVHG/SG	UVHG/SG	SG	UVHG	SG	SG

Glastüren
L Lisenentür vertikal

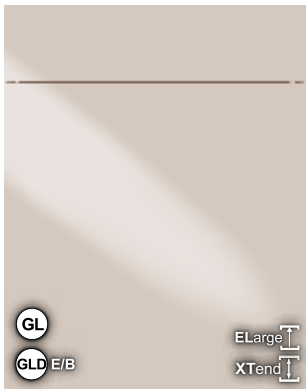

LITE

	LUCE	Frontfarbe	Korpus	Sichtseite	W 19	W50+100	XW5/ XW6	Sockel	Regal
	L218 006	bianco	KS	UVHG/SG	UVHG/SG	SG	UVHG	SG	SG
	L218 095	grigio	*	UVHG	UVHG	-	UVHG	UVHG	-
	L218 024	kashmir	*	UVHG/EG	UVHG/EG	EG	UVHG	EG	EG
	L218 007	optiwhite	*	UVHG/SG	UVHG/SG	SG	UVHG	SG	SG
	L218 101	snow	*	UVHG/SG	UVHG/SG	SG	UVHG	SG	SG

Glastüren
Nur universelle Glastüren lieferbar



NEW

	LUCE	Frontfarbe	Korpus	Sichtseite	W 19	W50+100	XW5/ XW6	Sockel	Regal
	N218 006	bianco	KS	UVHG/SG	UVHG/SG	-	UVHG	SG	SG
	N218 095	grigio	*	UVHG	UVHG	-	UVHG	UVHG	-
	N218 024	kashmir	*	UVHG/EG	UVHG/EG	-	UVHG	EG	EG
	N218 007	optiwhite	*	UVHG/SG	UVHG/SG	-	UVHG	SG	SG
	N218 101	snow	*	UVHG/SG	UVHG/SG	-	UVHG	SG	SG

Glastüren
L Lisenentür vertikal

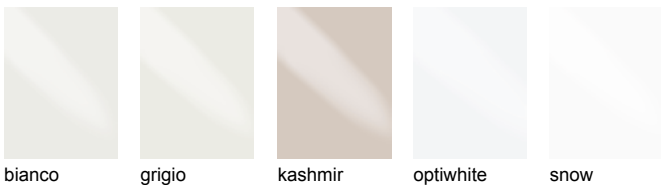

Front: UV-Lackierung Hochglanz, Laserkante rundum,
Rückseite gleichfarbig

Griffbohrungsmöglichkeiten LUCE

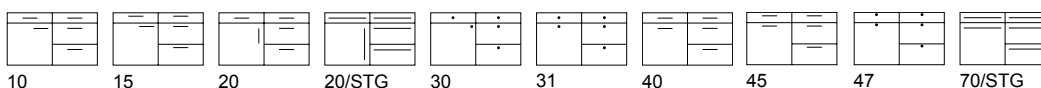

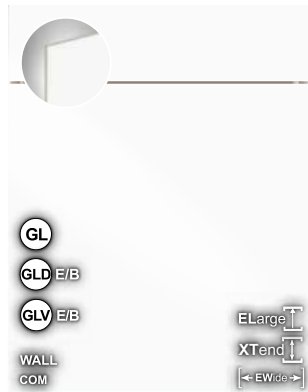

**P
R
E
M
I
U
M**

Glastüren
Nur universelle Glastüren lieferbar

LUCE INF.	COM	Frontfarbe	Korpus	Sichtseite	W 19	W50+100	XW5/ XW6	Sockel	Regal
P158 007	P258 007	optiwhite	*	UVHG/SG	UVHG/SG	SG	UVHG	SG	SG
P158 101	P258 101	snow	*	UVHG/SG	UVHG/SG	SG	UVHG	SG	SG



**L
I
T
E**

Glastüren
Nur universelle Glastüren lieferbar

LUCE INF.	Frontfarbe	Korpus	Sichtseite	W 19	W50+100	XW5/ XW6	Sockel	Regal
L158 007	optiwhite	*	UVHG/SG	UVHG/SG	SG	UVHG	SG	SG
L158 101	snow	*	UVHG/SG	UVHG/SG	SG	UVHG	SG	SG

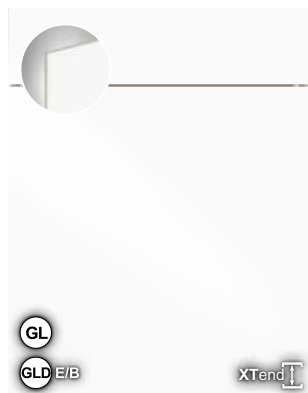

**N
E
W**

Glastüren
Nur universelle Glastüren lieferbar

LUCE INF.	Frontfarbe	Korpus	Sichtseite	W 19	W50+100	XW5/ XW6	Sockel	Regal
N158 007	optiwhite	*	UVHG/SG	UVHG/SG	-	UVHG	SG	SG
N158 101	snow	*	UVHG/SG	UVHG/SG	-	UVHG	SG	SG



optiwhite snow

Front: UV-Lackierung Hochglanz,
Laserstufenkante rundum,
Rückseite gleichfarbig

Griffbohrungsmöglichkeiten LUCE INFINITY

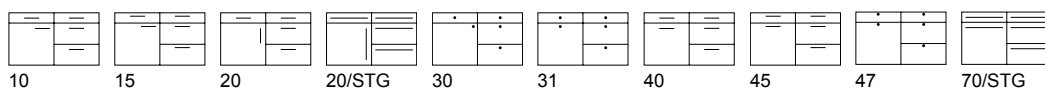

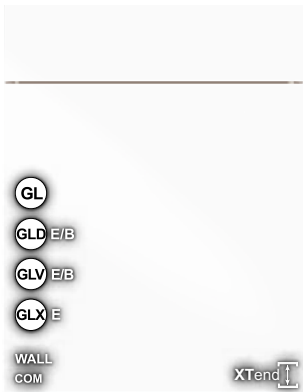

**P
R
E
M
I
U
M**

PASSION	COM	Frontfarbe	Korpus	Sichtseite	W 19	W 50	XW5/ XW6	Sockel	Regal	
P247	101	P357 101	snow	KS	SG/LG	SG/LG	SG/LG	LG	SG/LG	SG
PASSION R2	RAL	Frontfarbe	Korpus	Sichtseite	W 19	W 50	XW5/ XW6	Sockel	Regal	
P557	000	RAL-, Sikkens-, NCS	*	LG	LG	LG	LG	LG	LG	-

Passion RAL-COM ist nicht lieferbar!

Glastüren
L Lisenentür vertikal

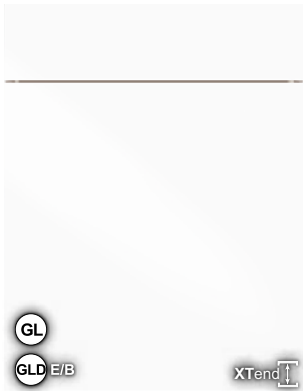

**L
I
T
E**

PASSION	Frontfarbe	Korpus	Sichtseite	W 19	W 50	XW5/ XW6	Sockel	Regal	
L247	101	snow	*	SG/LG	SG/LG	SG/LG	LG	SG/LG	SG

Glastüren
Nur universelle Glastüren lieferbar

XTend geschnittene Türen werden unten mit einer Metallleiste versehen



Alle RAL-, Sikkens-, NCS-Farben lieferbar.

Einzelteile nur auf Anfrage gegen Mehrpreis lieferbar! Metallic-Töne sind nicht lieferbar!

Front: Hochglanz Lack, vierseitig abgerundet, Radius 2 mm, Rückseite gleichfarbig

Bitte tätigen Sie Nachbestellungen von RAL-Fronten innerhalb von 6 Monaten um Farbdifferenzen zu vermeiden.

RAL-, Sikkens-, NCS-Farben

GL XTend WALL

Griffbohrungsmöglichkeiten PASSION + RAL

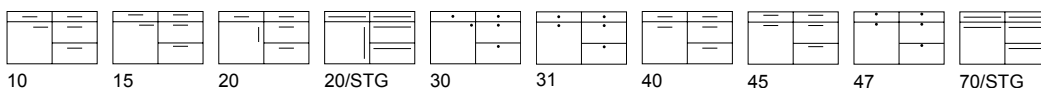

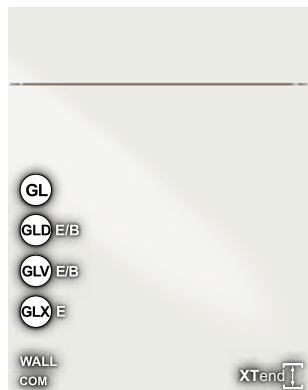

**P
R
E
M
I
U
M**

LUCIDA	COM	Frontfarbe	Korpus	Sichtseite	W 19	W 50	XW5/ XW6	Sockel	Regal
P282 006	P292 006	bianco	KS	SG/LG	SG/LG	SG/LG	LG	SG/LG	SG

Glastüren
L Lisenentür vertikal

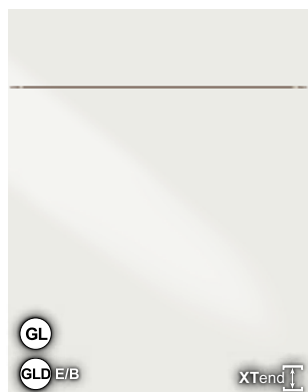

**L
I
T
E**

LUCIDA	Frontfarbe	Korpus	Sichtseite	W 19	W 50	XW5/ XW6	Sockel	Regal
L282 006	bianco	KS	SG/LG	SG/LG	SG/LG	LG	SG/LG	SG

Glastüren
Nur universelle Glastüren lieferbar



Front: Hochglanz Lack, vierseitig abgerundet,
Radius 3 mm, Rückseite gleichfarbig

XTend geschnittene Türen werden unten
mit einer Metalleiste versehen

bianco

Griffbohrungsmöglichkeiten LUCIDA

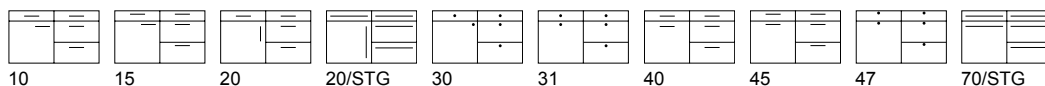



P R E M I U M

ART-GLAS GLOSS	Frontfarbe	Korpus	Sichtseite	W 19	W50+100	XW5/ XW6	Sockel	Regal
P316 006	bianco	KS	ACG	ACG*	-	ACG	ACG	-
P316 022	black	KS	ACG	ACG*	-	ACG	ACG	-
P316 105	fumo	*	ACG	ACG*	-	ACG	ACG	-
P316 024	kashmir	KS	ACG	ACG*	-	ACG	ACG	-
P316 101	snow	KS	ACG	ACG*	-	ACG	ACG	-

* Wangen nur 1-seitig mit Acryl lieferbar, Rückseite farbleich!

EIGENSCHAFTEN ART-GLAS GLÄNZEND:

- hochglänzende Tiefenwirkung wie bei Glas
- 50% leichter
- 10x bruchfester als Echtglas
- hohe Kratzbeständigkeit
- einfache Reinigung dank Nano-Eigenschaften
- TÜV-geprüft
- bohrbar

Glastüren

Nur universelle Glastüren lieferbar

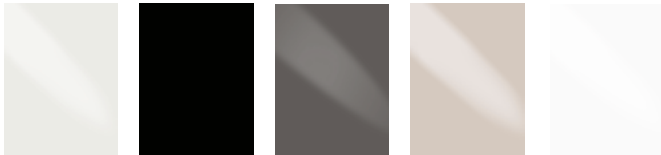

bianco black fumo kashmir snow

Front: Art-Glas Front aus hochwertigem Acryl mit angefaseter glänzender Kante, Rückseite gleichfarbig.

Griffbohrungsmöglichkeiten ART-GLAS GLOSS

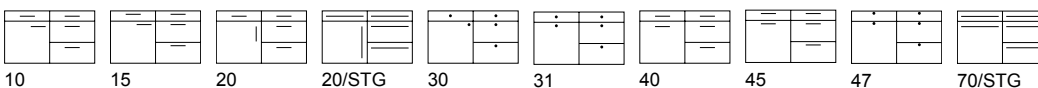



**Kunststoff-
ummantelte
Fronten**



ZERO
ohne Rille

Glastüren
R Rahmenglastür,
L Lisenentür vertikal



UNO
Eine vertikale Rille
in der Mitte

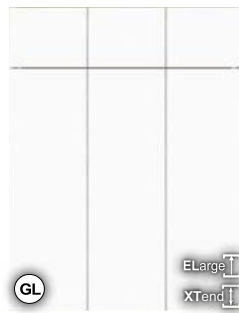

R20
Vertikaler Rillenabstand
200 mm
Anmerkung
Folgende Fronten haben
ein abweichendes
Riegelmaß:
30 cm = 148 mm
45+90 cm = 223 mm
50 cm = 248 mm



R15
Vertikaler Rillenabstand
150 mm
Anmerkung
Folgende Fronten haben
ein abweichendes
Riegelmaß:
40+80 cm = 132 mm
50+100 cm = 165 mm

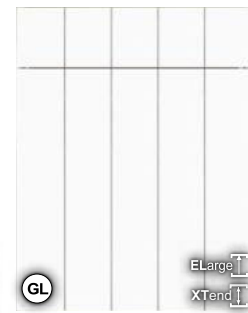

R10
Vertikaler Rillenabstand
100 mm
Anmerkung
Folgende Fronten haben
ein abweichendes
Riegelmaß:
45 cm = 89 mm

ZERO	UNO	R20	R15	R10	Frontfarbe	Korpus	Sichtseite	W 19	W50+100	XW5	Sockel	Regal
P235 006	P236 006	P239 006	P238 006	P237 006	bianco	KS	-	KS*	KS W100	-	KS	KS
P235 024	P236 024	P239 024	P238 024	P237 024	kashmir	KS	-	KS*	KS	-	KS	KS
P235 090	P236 090	P239 090	P238 090	P237 090	magnolie	KS	-	KS*	KS W100	-	KS	KS

KS* in diesem Modell sind folierte Wangen 19 mm Stärke auch mit Rillen lieferbar!

Front: Kunststoff **matt** ummanteltes Modell mit vertikalem Rillenabstand,
Rückseite gleichfarbig

bianco kashmir magnolie

Griffbohrungsmöglichkeiten GROOVE MATT ZERO

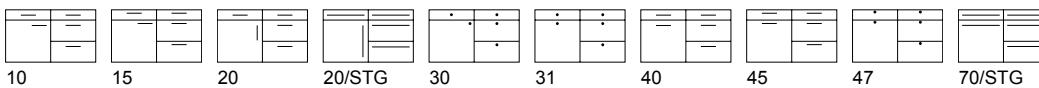

Griffbohrungsmöglichkeiten GROOVE MATT UNO + R20 + R15 + R10

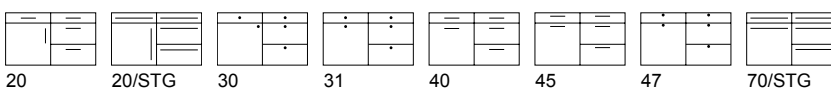

CASTLE MATT

Kunststoff ummantelt



P
R
E
M
I
U
M

CASTLE MATT	Frontfarbe	Korpus	Sichtseite	W 19	Pilaster	OZ 53/54 KL/LL	Sockel	Regal
P220 006	bianco	KS	-	KS*	K	KS	KS	KS
P220 024	kashmir	KS	-	KS*	K	KS	KS	KS
P220 090	magnolie	KS	-	KS*	K	KS	KS	KS

Achtung!

KS* in diesem Modell sind folierte Wangen 19 mm Stärke auch mit Rillen lieferbar!

Pilaster: K = Kunststoff matt ummantelt (Castle)

Glastüren

R Rahmenglastür,
L Lisenentür vertikal



bianco kashmir magnolie

Front: Kunststoff **matt** ummantelte 7 cm Rahmentür mit Rille, matte Oberfläche, Rückseite gleichfarbig

Griffbohrungsmöglichkeiten CASTLE MATT

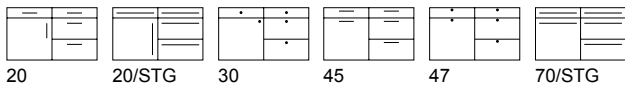

20 20/STG 30 45 47 70/STG

MEDA MATT

Kunststoff ummantelt



P
R
E
M
I
U
M

MEDA MATT	Frontfarbe	Korpus	Sichtseite	W 19	Pilaster	OZ 14/15 OZ 36/37 KL/LL	Sockel	Regal
P240 006	bianco	KS	-	KS	K	KS	KS	KS
P240 024	kashmir	KS	-	KS	K	KS	KS	KS
P240 090	magnolie	KS	-	KS	K	KS	KS	KS

Achtung!

Pilaster: K = Kunststoff matt ummantelt (Meda)

Kranz- und Lichtleisten werden passend matt lackiert

Glastüren

R Rahmenglastür,
L Lisenentür vertikal



bianco kashmir magnolie

Front: Kunststoff **matt** ummanteltes Modell mit Rahmen 7 cm und Abschrägung, Rückseite gleichfarbig

Griffbohrungsmöglichkeiten MEDA MATT

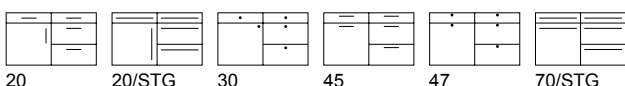

20 20/STG 30 45 47 70/STG

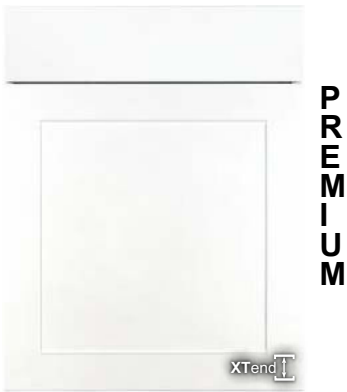

MODERNO MATT	Frontfarbe	Korpus	Sichtseite	W 19	W 50+100	KL/LL	Sockel	Regal
P241 006	bianco	KS	-	KS	KS W100	-	KS	KS
P241 024	kashmir	KS	-	KS	KS	-	KS	KS
P241 090	magnolie	KS	-	KS	KS W100	-	KS	KS

Glastüren

R Rahmenglastür, L Lisenentür vertikal

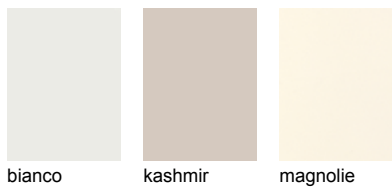

Front: Kunststoff **matt** ummanteltes Modell mit Rahmen 7 cm und moderner flacher Füllung, Rückseite gleichfarbig

Griffbohrungsmöglichkeiten MODERNO MATT

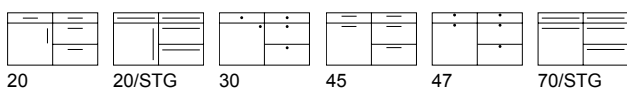



Wood
Range
+
Wood
Specials

NEW

Wood Range + Wood Specials overview

Wood Range Information

8 Programme die in verschiedenen Strukturformen/Oberflächen erhältlich sind. „Knotty raw“, „Knotty brushed“, „Striped brushed“ und „Silky smart“. Diese Programme finden Sie ab Seite 58 aufgeführt.



MERINO H/V



SPLIT-PLANK
OAK V



SPLIT-OAK H/V



LAMELLA



CADRE



TELAIO



STRETTO

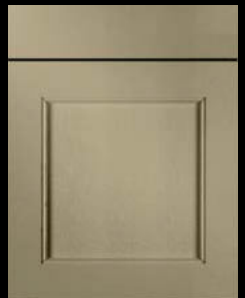

TOSCANA

Wood Specials Information

8 Programme die nur in einer Strukturform/Oberfläche erhältlich sind. Diese Programme finden Sie ab Seite 66 aufgeführt.



ROUGH ZERO+R15



REAL-OAK H/V



VERTICO V



BLACK STRIPE V



BLACK-LINE



NOTCHO



ORBITA



RIPIENO

Wood Range + Specials



Knotty raw

Starkfurnier astig mit Blume, gestrahlt

F1 = *Knotty raw*

Modellnummer	Frontfarbe	Korpus	Sichtseite	Wangen	XW5/ XW6	Sockel	Regal
P462 102	nature	*	F1	F1/*	F1	F1	



Knotty brushed

Furnier astig mit Blume, gebürstet

F2 = *Knotty brushed*

Modellnummer	Frontfarbe	Korpus	Sichtseite	Wangen	XW5/ XW6	Sockel	Regal
P462 102	nature	*	F2	F2/*	F2	F2	F2

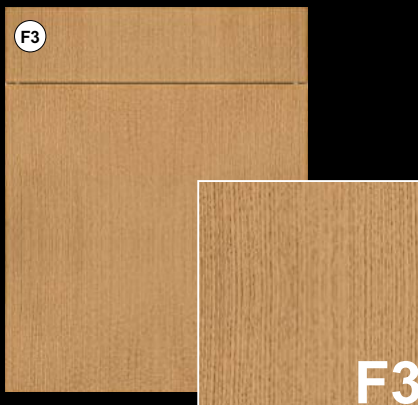

Striped brushed

Furnier schlicht ohne Blume, gebürstet

F3 = *Striped brushed*

Modellnummer	Frontfarbe	Korpus	Sichtseite	Wangen	XW5/ XW6	Sockel	Regal
P462 102	nature	*	F3	F3/*	F3	F3	F3

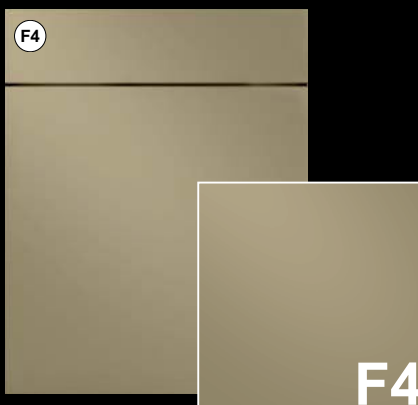

Silky smart

Seidenglänzend lackiert

F4 = *Silky smart*

Modellnummer	Frontfarbe	Korpus	Sichtseite	Wangen	XW5/ XW6	Sockel	Regal
P650 032	olive	*	F4	F4/*	-	F4	F4

Wood Range

Doortypes	Woodstructures				Woodcolours			Lacquer colours		
	F1	F2	F3	F4						
MERINO H/V					beachwood	chalk	castaño	bianco	black	olive
					driftwood	nature	walnut	shell		
SPLIT-PLANK OAK V					chestnut	nature				
SPLIT-OAK H/V					chestnut	nature				
LAMELLA					chalk	chestnut		black		
					nature					
CADRE					chestnut	nature		black		
TELAIO					beachwood	chalk	chestnut	bianco	black	olive
					driftwood	nature		shell		
STRETTO					chestnut	nature		black		
TOSCANA								bianco	black	olive
								shell		

Wood Specials

Doortypes	Woodstructures				Woodcolours			Lacquer colours
	F1	F2	F3	F4				
ROUGH ZERO+R15					black	graphit	pastell loam	
					pastell shadow	pastell smoke	plage	
REAL-OAK HV					chalk	chestnut	real-nature	
VERTICO V					chalk	chestnut	driftwood	bianco
					nature	walnut		black
								olive
								shell
								RAL, SIKKENS, NCS
BLACK STRIPE V					chestnut	nature	walnut	
BLACK-LINE					nature			
NOTCHO					nature	walnut		black
								RAL, SIKKENS, NCS
ORBITA					beachwood	driftwood	nature	RAL, SIKKENS, NCS
RIPIENO					beachwood	driftwood	nature	RAL, SIKKENS, NCS

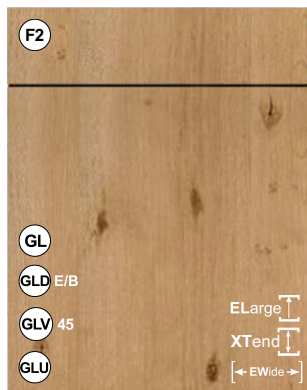

ZERO H/V
ohne Rille
Flach furnierte Front

Glastüren
G/GA/GM/R Rahmenglastür nur bei der Ausführung ZERO,
L Lisenentür vertikal

PREMIUM

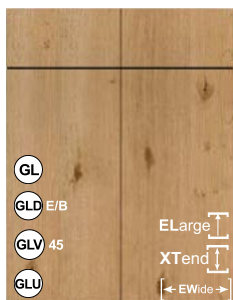

UNO
Eine vertikale Rille
in der Mitte



R20
Vertikaler Rillenabstand
200 mm
Anmerkung
Folgende Fronten haben
ein abweichendes
Riegelmaß:
30 cm = 148 mm
45+90 cm = 223 mm
50 cm = 248 mm

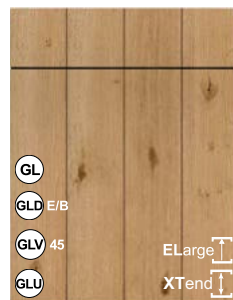

R15
Vertikaler Rillenabstand
150 mm
Anmerkung
Folgende Fronten haben
ein abweichendes
Riegelmaß:
40+80 cm = 132 mm
50+100 cm = 165 mm



R10
Vertikaler Rillenabstand
100 mm
Anmerkung
Folgende Fronten haben
ein abweichendes
Riegelmaß:
45 cm = 89 mm

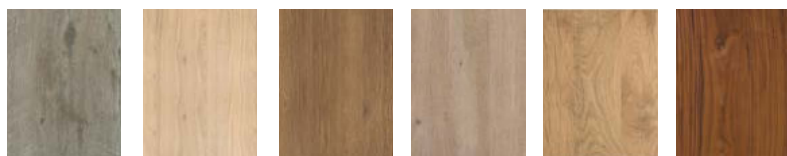

beachwood chalk chestnut driftwood nature walnut only F2 + F3



bianco black olive shell

**Alle RAL-, Sikkens-,
NCS-Farben lieferbar.**

**Einzelteile nur auf Anfrage
gegen Mehrpreis lieferbar!
Metallic-Töne sind nicht lieferbar!**

F1*, F2*, F3* Wangen sind in gerillter (OLWR) oder glatter (OLW) Ausführung in der Stärke von 19, 50, 75 und 100 mm lieferbar.

Griffbohrungsmöglichkeiten MERINO H/V F1, F2, F3 **ZERO**

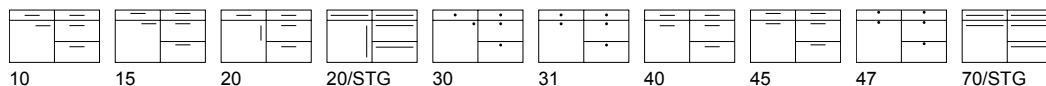

Griffbohrungsmöglichkeiten MERINO H/V F1, F2, F3 **UNO + R20 + R15 + R10**

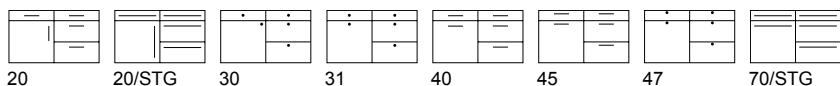

F1 (bisher LEGNO)

Knotty raw

Front: Gesandstrahlte Asteiche mit Starkfurnier, auf Träger Rohspan, Front 21 mm stark, OLW19 = 21 mm stark

ZERO H	ZERO V	UNO	R20	R15	R10	Frontfarbe	Korpus	Sichtseite	Wangen	XW5/ XW6	Sockel	Regal
P461 019	P462 019	P465 019	P466 019	P468 019	P469 019	beachwood	*	F1	F1/*	F1	F1	F2
P461 104	P462 104	P465 104	P466 104	P468 104	P469 104	chalk	*	F1	F1/*	F1	F1	F2
P461 121	P462 121	P465 121	P466 121	P468 121	P469 121	chestnut	*	F1	F1/*	F1	F1	F2
P461 031	P462 031	P465 031	P466 031	P468 031	P469 031	driftwood	*	F1	F1/*	F1	F1	F2
P461 102	P462 102	P465 102	P466 102	P468 102	P469 102	nature	*	F1	F1/*	F1	F1	F2
P461 006	P462 006	P465 006	P466 006	P468 006	P469 006	bianco	KS	F1	F1/*	F1	F1	F2
P461 022	P462 022	P465 022	P466 022	P468 022	P469 022	black	KS	F1	F1/*	F1	F1	F2
P461 032	P462 032	P465 032	P466 032	P468 032	P469 032	olive	*	F1	F1/*	F1	F1	F2
P461 244	P462 244	P465 244	P466 244	P468 244	P469 244	shell	KS	F1	F1/*	F1	F1	F2

ZERO H	ZERO V	UNO	R20	R15	R10	Frontfarbe	Korpus	Sichtseite	Wangen	XW5/ XW6	Sockel	Regal
P571 000	P572 000	P575 000	P576 000	P578 000	P579 000	RAL-, Sikkens-, NCS	*	F1	F1/*	F1	F1	F2

Regale sind nur in F2 **gebürstet** lieferbar

F2 (bisher MERINO)

Knotty brushed

Front: Stark gebürstete Asteiche/Nussbaum

ZERO H	ZERO V	UNO	R20	R15	R10	Frontfarbe	Korpus	Sichtseite	Wangen	XW5/ XW6	Sockel	Regal
P401 019	P402 019	P405 019	P406 019	P408 019	P409 019	beachwood	*	F2	F2/*	F2	F2	F2
P401 104	P402 104	P405 104	P406 104	P408 104	P409 104	chalk	*	F2	F2/*	F2	F2	F2
P401 121	P402 121	P405 121	P406 121	P408 121	P409 121	chestnut	*	F2	F2/*	F2	F2	F2
P401 031	P402 031	P405 031	P406 031	P408 031	P409 031	driftwood	*	F2	F2/*	F2	F2	F2
P401 102	P402 102	P405 102	P406 102	P408 102	P409 102	nature	*	F2	F2/*	F2	F2	F2
P401 216	P402 216	P405 216	P406 216	P408 216	P409 216	walnut	*	F2	F2/*	F2	F2	F2

P401 006	P402 006	P405 006	P406 006	P408 006	P409 006	bianco	KS	F2	F2/*	F2	F2	F2
P401 022	P402 022	P405 022	P406 022	P408 022	P409 022	black	KS	F2	F2/*	F2	F2	F2
P401 032	P402 032	P405 032	P406 032	P408 032	P409 032	olive	*	F2	F2/*	F2	F2	F2
P461 244	P402 244	P405 244	P406 244	P408 244	P409 244	shell	KS	F2	F2/*	F2	F2	F2

ZERO H	ZERO V	UNO	R20	R15	R10	Frontfarbe	Korpus	Sichtseite	Wangen	XW5/ XW6	Sockel	Regal
P581 000	P582 000	P585 000	P586 000	P588 000	P589 000	RAL-, Sikkens-, NCS	*	F2	F2/*	F2	F2	F2

F3 (NUEVO)

Striped brushed

Front: Gebürstete schlichte Eiche/Nussbaum ohne Äste, ohne Blume

ZERO H	ZERO V	UNO	R20	R15	R10	Frontfarbe	Korpus	Sichtseite	Wangen	XW5/ XW6	Sockel	Regal
P421 019	P422 019	P425 019	P426 019	P428 019	P429 019	beachwood	*	F3	F3/*	F3	F3	F3
P421 104	P422 104	P425 104	P426 104	P428 104	P429 104	chalk	*	F3	F3/*	F3	F3	F3
P421 121	P422 121	P425 121	P426 121	P428 121	P429 121	chestnut	*	F3	F3/*	F3	F3	F3
P421 031	P422 031	P425 031	P426 031	P428 031	P429 031	driftwood	*	F3	F3/*	F3	F3	F3
P421 102	P422 102	P425 102	P426 102	P428 102	P429 102	nature	*	F3	F3/*	F3	F3	F3
P421 216	P422 216	P425 216	P426 216	P428 216	P429 216	walnut	*	F3	F3/*	F3	F3	F3

P421 006	P422 006	P425 006	P426 006	P428 006	P429 006	bianco	KS	F3	F3/*	F3	F3	F3
P421 022	P422 022	P425 022	P426 022	P428 022	P429 022	black	KS	F3	F3/*	F3	F3	F3
P421 032	P422 032	P425 032	P426 032	P428 032	P429 032	olive	*	F3	F3/*	F3	F3	F3
P421 244	P422 244	P425 244	P426 244	P428 244	P429 244	shell	KS	F3	F3/*	F3	F3	F3

ZERO H	ZERO V	UNO	R20	R15	R10	Frontfarbe	Korpus	Sichtseite	Wangen	XW5/ XW6	Sockel	Regal
P491 000	P492 000	P495 000	P496 000	P498 000	P499 000	RAL-, Sikkens-, NCS	*	F3	F3/*	F3	F3	F3

SPLIT PLANK-OAK V

F1, F2

Wood Range



PREMIUM

Glastüren
L Lisenentür vertikal



chestnut, V nature, V

F1 (bisher PLANK-OAK)

Knotty raw

Front: furnierte Alteiche, vertikal geplankt (auf Furnier gestoßen) und **gestrahlt**

SPLIT PLANK-OAK V	Frontfarbe	Korpus	Sichtseite	Wangen	XW5/ XW6	Sockel	Regal
P517 121	chestnut, V	*	F1	F1/*	F1	F1	F2
P517 102	nature, V	*	F1	F1/*	F1	F1	F2

Sichtseiten nicht geplankt, Regale sind nur in F2 **gebürstet** lieferbar

F2 (NEW)

Knotty brushed

Front: furnierte Alteiche, vertikal geplankt (auf Furnier gestoßen) und **gebürstet**

SPLIT PLANK-OAK V	Frontfarbe	Korpus	Sichtseite	Wangen	XW5/ XW6	Sockel	Regal
P527 121	chestnut, V	*	F2	F2/*	F2	F2	F2
P527 102	nature, V	*	F2	F2/*	F2	F2	F2

Sichtseiten nicht geplankt

F1/*, F2/* Wangen sind in geplankter (OWLR) oder glatter (OLW) Ausführung in der Stärke 19, 50, 75, 100 mm lieferbar.

Griffbohrungsmöglichkeiten SPLIT PLANK-OAK V F1, F2

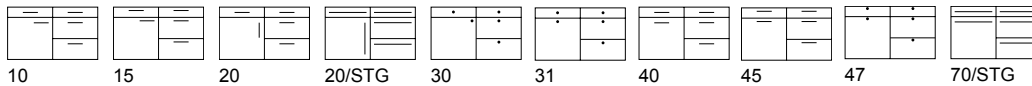

SPLIT-OAK H/V

F1, F2

Wood Range



PREMIUM

Glastüren
G/GA/GM/R Rahmenglastür,
H Holztür, oben mit Glasteil



chestnut, H/V nature, H/V

F1 (NEW)

Knotty raw

Front: furnierte Risseiche **gestrahlt**

SPLIT OAK H	Frontfarbe	Korpus	Sichtseite	Wangen	XW5/ XW6	Sockel	Regal
P523 121	chestnut, H	*	F1	F1/*	F1	F1	F2
P523 102	nature, H	*	F1	F1/*	F1	F1	F2

SPLIT OAK V	Frontfarbe	Korpus	Sichtseite	Wangen	XW5/ XW6	Sockel	Regal
P524 121	chestnut, V	*	F1	F1/*	F1	F1	F2
P524 102	nature, V	*	F1	F1/*	F1	F1	F2

Regale sind nur in F2 **gebürstet** lieferbar

F2 (bisher SPLIT-OAK)

Knotty brushed

Front: furnierte Risseiche **gebürstet**

SPLIT OAK H	Frontfarbe	Korpus	Sichtseite	Wangen	XW5/ XW6	Sockel	Regal
P543 121	chestnut, H	*	F2	F2/*	F2	F2	F2
P543 102	nature, H	*	F2	F2/*	F2	F2	F2

SPLIT OAK V	Frontfarbe	Korpus	Sichtseite	Wangen	XW5/ XW6	Sockel	Regal
P544 121	chestnut, V	*	F2	F2/*	F2	F2	F2
P544 102	nature, V	*	F2	F2/*	F2	F2	F2

Griffbohrungsmöglichkeiten SPLIT OAK H/V F1, F2

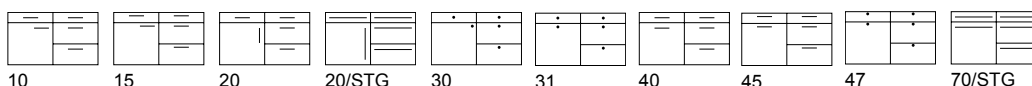



PREMIUM

Glastüren
Nur universelle Glastüren lieferbar



black chalk chestnut



Alle RAL-, Sikkens-, NCS-Farben lieferbar.

Einzelteile nur auf Anfrage gegen Mehrpreis lieferbar! Metallic-Töne sind nicht lieferbar!

F2 (bisher LAMELLA) Knotty brushed

Front: Furnierte Eichenfront, gebürstet mit Blume und Ästen auf MDF-Trägerplatte, mit horizontalem Lamellenverlauf. Die Rille zwischen den Lamellen ist 13 mm breit. Die Front 21,7 mm stark

LAMELLA	Frontfarbe	Korpus	Sichtseite	Wangen	XW5/ XW6	Sockel	Regal
P652 022	black	KS	F2	F2	F2	F2	F2
P652 104	chalk	*	F2	F2	F2	F2	F2
P652 121	chestnut	*	F2	F2	F2	F2	F2

RAL							
P653 000	RAL-, Sikkens-, NCS	*	F2	F2	F2	F2	F2

Wangen sind nur glatt lieferbar, nicht mit Lamellenverlauf!

F3 (NEW) Striped brushed

Front: Furnierte schlichte Eichenfront, gebürstet ohne Blume und Äste auf MDF-Trägerplatte, mit horizontalem Lamellenverlauf. Die Rille zwischen den Lamellen ist 13 mm breit. Die Front 21,7 mm stark

LAMELLA	Frontfarbe	Korpus	Sichtseite	Wangen	XW5/ XW6	Sockel	Regal
P612 022	black	KS	F3	F3	F3	F3	F3
P612 104	chalk	*	F3	F3	F3	F3	F3
P612 121	chestnut	*	F3	F3	F3	F3	F3

RAL							
P613 000	RAL-, Sikkens-, NCS	*	F3	F3	F3	F3	F3

Wangen sind nur glatt lieferbar, nicht mit Lamellenverlauf!

Aufgrund der horizontalen Rillung sind GL780 und S126 nicht kombinierbar. (Hochschränke mit vertikaler GL-Leiste sind nicht kombinierbar mit GL-Unterschränken)

Griffbohrungsmöglichkeiten LAMELLA F2, F3

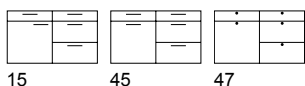

15 45 47



PREMIUM

Glastüren
RQ Rahmenglastür mit Querriegel

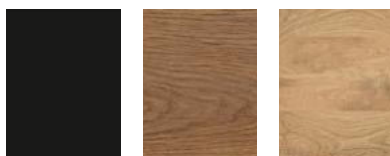

black chestnut nature



Alle RAL-, Sikkens-,
NCS-Farben lieferbar.

Einzelteile nur auf Anfrage
gegen Mehrpreis lieferbar!
Metallic-Töne sind nicht lieferbar!

F1 (bisher CADRE) Knotty raw

Front: 23 mm stark, oben und unten massiver gesandstrahlter Riegel 9 cm breit mit integrierter Griffmulde, rechts und links zwischenliegend 5,5 cm breite abgeflachte Riegel, Füllung wild furniert gebürstet

CADRE	Frontfarbe	Korpus	Sichtseite	Wangen	XW5/ XW6	Sockel	Regal
P636 022	black	KS	F1	F1/*	-	F1	F2
P636 121	chestnut	*	F1	F1/*	-	F1	F2
P636 102	nature	*	F1	F1/*	-	F1	F2

RAL							
P637 000	RAL-, Sikkens-, NCS	*	F1	F1/*	-	F1	F2

Regale sind nur in F2 **gebürstet** lieferbar

F2 (NEW) Knotty brushed

Front: 23 mm stark, oben und unten massiver gebürsteter Riegel 9 cm breit mit integrierter Griffmulde, rechts und links zwischenliegend 5,5 cm breite abgeflachte Riegel, Füllung wild furniert gebürstet

CADRE	Frontfarbe	Korpus	Sichtseite	Wangen	XW5/ XW6	Sockel	Regal
P656 022	black	KS	F2	F2/*	-	F2	F2
P656 121	chestnut	*	F2	F2/*	-	F2	F2
P656 102	nature	*	F2	F2/*	-	F2	F2

RAL							
P666 000	RAL-, Sikkens-, NCS	*	F2	F2/*	-	F2	F2

F3 (NEW) Striped brushed

Front: 23 mm stark, oben und unten massiver gebürsteter schlichter Riegel 9 cm breit mit integrierter Griffmulde, rechts und links zwischenliegend 5,5 cm breite abgeflachte Riegel, Füllung schlicht furniert gebürstet

CADRE	Frontfarbe	Korpus	Sichtseite	Wangen	XW5/ XW6	Sockel	Regal
P616 022	black	KS	F3	F3/*	-	F3	F3
P616 121	chestnut	*	F3	F3/*	-	F3	F3
P616 102	nature	*	F3	F3/*	-	F3	F3

RAL							
P617 000	RAL-, Sikkens-, NCS	*	F3	F3/*	-	F3	F3

F1/*, F2/*, F3/* Wangen sind in gerillter (OLWR) oder glatter (OLW) Ausführung in der Stärke von 19, 50, 75 und 100 mm lieferbar.

Hinweis:

- Schubkastenblenden (glatt) sind nur mit Tip-on lieferbar, alternativ empfehlen wir Auszugblenden mit Innenschubkästen.
- Auszugblenden \<256 mm Höhe sind nicht lieferbar.
- Eine Türbreite von \<296 mm sollte nicht unterschritten werden, ansonsten nur in glatter Ausführung lieferbar.
- Kühlschränke idealerweise auf 78er Höhe planen, um ein komfortables Öffnen der Tür zu gewährleisten.



PREMIUM

Glastüren
R Rahmenglastür, H Holztür, oben mit Glasteil

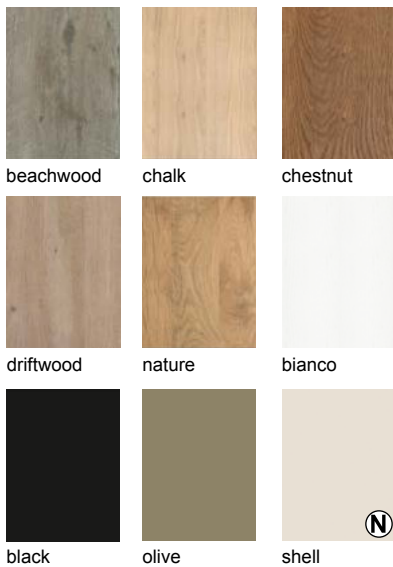

Alle RAL-, Sikkens-, NCS-Farben lieferbar.

Einzelteile nur auf Anfrage gegen Mehrpreis lieferbar!
Metallic-Töne sind nicht lieferbar!

F1 (bisher TELAIO)

Knotty raw

Front: Massiv gesandstrahlte Rahmentürfront mit Ästen, furnierte Füllung, Rahmenbreite 9 cm

TELAIO	Frontfarbe	Korpus	Sichtseite	Wangen	XW5/ XW6	Sockel	Regal
P634 019	beachwood	*	F1	F1/*	F1	F1	F2
P634 104	chalk	*	F1	F1/*	F1	F1	F2
P634 121	chestnut	*	F1	F1/*	F1	F1	F2
P634 031	driftwood	*	F1	F1/*	F1	F1	F2
P634 102	nature	*	F1	F1/*	F1	F1	F2

P634 006	bianco	KS	F1	F1/*	F1	F1	F2
P634 022	black	KS	F1	F1/*	F1	F1	F2
P634 032	olive	*	F1	F1/*	F1	F1	F2
P634 244	shell	KS	F1	F1/*	F1	F1	F2

RAL

P635 000	RAL-, Sikkens-, NCS	*	F1	F1/*	F1	F1	F2
----------	---------------------	---	----	------	----	----	----

Regale sind nur in F2 **gebürstet** lieferbar

F2 (NEW)

Knotty brushed

Front: Massiv gebürstete Rahmentürfront mit Ästen, furnierte Füllung, Rahmenbreite 9 cm

TELAIO	Frontfarbe	Korpus	Sichtseite	Wangen	XW5/ XW6	Sockel	Regal
P654 019	beachwood	*	F2	F2/*	F2	F2	F2
P654 104	chalk	*	F2	F2/*	F2	F2	F2
P654 121	chestnut	*	F2	F2/*	F2	F2	F2
P654 031	driftwood	*	F2	F2/*	F2	F2	F2
P654 102	nature	*	F2	F2/*	F2	F2	F2

P654 006	bianco	KS	F2	F2/*	F2	F2	F2
P654 022	black	KS	F2	F2/*	F2	F2	F2
P654 032	olive	*	F2	F2/*	F2	F2	F2
P654 244	shell	KS	F2	F2/*	F2	F2	F2

RAL

P655 000	RAL-, Sikkens-, NCS	*	F2	F2/*	F2	F2	F2
----------	---------------------	---	----	------	----	----	----

F3 (NEW)

Striped brushed

Front: Massive schlicht gebürstete Rahmentürfront ohne Äste, furnierte Füllung, Rahmenbreite 9 cm

TELAIO	Frontfarbe	Korpus	Sichtseite	Wangen	XW5/ XW6	Sockel	Regal
P614 019	beachwood	*	F3	F3/*	F3	F3	F3
P614 104	chalk	*	F3	F3/*	F3	F3	F3
P614 121	chestnut	*	F3	F3/*	F3	F3	F3
P614 031	driftwood	*	F3	F3/*	F3	F3	F3
P614 102	nature	*	F3	F3/*	F3	F3	F3

P614 006	bianco	KS	F3	F3/*	F3	F3	F3
P614 022	black	KS	F3	F3/*	F3	F3	F3
P614 032	olive	*	F3	F3/*	F3	F3	F3
P614 244	shell	KS	F3	F3/*	F3	F3	F3

RAL

P615 000	RAL-, Sikkens-, NCS	*	F3	F3/*	F3	F3	F3
----------	---------------------	---	----	------	----	----	----

Griffbohrungsmöglichkeiten TELAIO F1, F2, F3

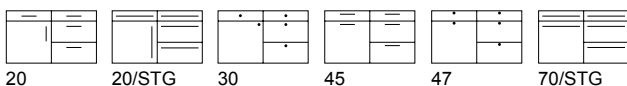

F1/*, F2/*, F3/* Wangen sind in gerillter (OLWR) oder glatter (OLW) Ausführung in der Stärke von 19, 50, 75 und 100 mm lieferbar.



PREMIUM

F1 (bisher STRETTO) Knotty raw

Front: 21 mm stark, oben und unten massiver gesandstrahlter Riegel 8 cm breit, Riegel rechts und links zwischenliegend 1,2 cm breit, Füllung wild furniert gestrahlt

STRETTO	Frontfarbe	Korpus	Sichtseite	Wangen	XW5/ XW6	Sockel	Regal
P638 022	black	KS	F1	F1/*	-	F1	F2
P638 121	chestnut	*	F1	F1/*	-	F1	F2
P638 102	nature	*	F1	F1/*	-	F1	F2
RAL							
P639 000	RAL-, Sikkens-, NCS	*	F1	F1/*	-	F1	F2

Regale sind nur in F2 **gebürstet** lieferbar

Glastüren

nur universelle Glastüren lieferbar

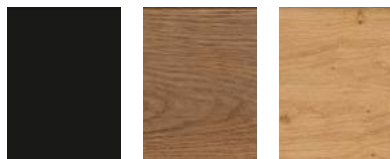

black chestnut nature

Alle RAL-, Sikkens-, NCS-Farben lieferbar.

Einzelteile nur auf Anfrage gegen Mehrpreis lieferbar! Metallic-Töne sind nicht lieferbar!

F2 (NEW) Knotty brushed

Front: 21 mm stark, oben und unten massiver gebürsteter Riegel 8 cm breit, Riegel rechts und links zwischenliegend 1,2 cm breit, Füllung wild furniert gebürstet

STRETTO	Frontfarbe	Korpus	Sichtseite	Wangen	XW5/ XW6	Sockel	Regal
P658 022	black	KS	F2	F2/*	-	F2	F2
P658 121	chestnut	*	F2	F2/*	-	F2	F2
P658 102	nature	*	F2	F2/*	-	F2	F2
RAL							
P659 000	RAL-, Sikkens-, NCS	*	F2	F2/*	-	F2	F2

F3 (NEW) Striped brushed

Front: 21 mm stark, oben und unten massiver gebürsteter schlichter Riegel 8 cm breit, Riegel rechts und links zwischenliegend 1,2 cm breit, Füllung schlicht furniert gebürstet

STRETTO	Frontfarbe	Korpus	Sichtseite	Wangen	XW5/ XW6	Sockel	Regal
P618 022	black	KS	F3	F3/*	-	F3	F3
P618 121	chestnut	*	F3	F3/*	-	F3	F3
P618 102	nature	*	F3	F3/*	-	F3	F3
RAL							
P619 000	RAL-, Sikkens-, NCS	*	F3	F3/*	-	F3	F3

F1/*, F2/*, F3/* Wangen sind in gerillter (OLWR) oder glatter (OLW) Ausführung in der Stärke von 19, 50, 75 und 100 mm lieferbar.

Griffbohrungsmöglichkeiten STRETTO F1, F2, F3

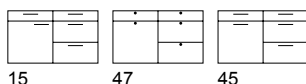

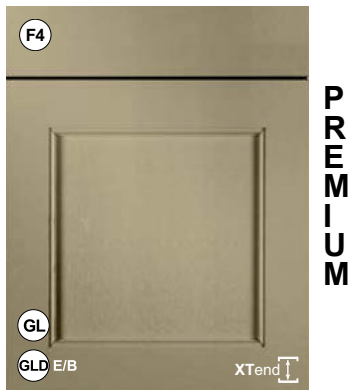

Glastüren
H Holztür, oben mit Glasteil, R Rahmenglastür,
K Kreuzsprossentür



bianco black olive

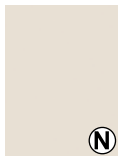

shell

Alle RAL-, Sikkens-,
NCS-Farben lieferbar.



Einzelteile nur auf Anfrage
gegen Mehrpreis lieferbar!
Metallic-Töne sind nicht lieferbar!

Bitte tätigen Sie Nachbestellungen von
RAL-Fronten innerhalb von 6 Monaten
um Farbdifferenzen zu vermeiden.

F2 (NEW) Knotty brushed

Front: Porematte Eiche mit Blume in Kassettenausführung, massiver 7 cm Rahmen, flach furnierte porematte Füllung

TOSCANA	Frontfarbe	Korpus	Sichtseite	Wangen	XW5/ XW6	Pilaster	OZ 40/41 KL/LL	Sockel	Regal
P650 006	bianco	KS	F2	F2/*	-	M	F2	F2	F2
P650 022	black	KS	F2	F2/*	-	M	F2	F2	F2
P650 032	olive	*	F2	F2/*	-	M	F2	F2	F2
P650 244	shell	KS	F2	F2/*	-	M	F2	F2	F2
RAL									
P651 000	RAL-, Sikkens-, NCS	*	F2	F2/*	-	M	F2	F2	F2

F3 (NEW) Striped brushed

Front: Porematte schlichte Eiche in Kassettenausführung, massiver 7 cm Rahmen, flach furnierte schlichte porematte Füllung

TOSCANA	Frontfarbe	Korpus	Sichtseite	Wangen	XW5/ XW6	Pilaster	OZ 40/41 KL/LL	Sockel	Regal
P620 006	bianco	KS	F3	F3/*	-	M	F3	F3	F3
P620 022	black	KS	F3	F3/*	-	M	F3	F3	F3
P620 032	olive	*	F3	F3/*	-	M	F3	F3	F3
P620 244	shell	KS	F3	F3/*	-	M	F3	F3	F3
RAL									
P621 000	RAL-, Sikkens-, NCS	*	F3	F3/*	-	M	F3	F3	F3

F4 (bisher TOSCANA, normal nicht PM) Silky smart

Front: Seidenglänzende Eiche in Kassettenausführung, massiver 7 cm Rahmen, flach furnierte, lackierte Füllung

TOSCANA	Frontfarbe	Korpus	Sichtseite	Wangen	XW5/ XW6	Pilaster	OZ 40/41 KL/LL	Sockel	Regal
P450 006	bianco	KS	F4	F4/*	-	M	F4	F4	F4
P450 022	black	KS	F4	F4/*	-	M	F4	F4	F4
P450 032	olive	*	F4	F4/*	-	M	F4	F4	F4
P450 244	shell	KS	F4	F4/*	-	M	F4	F4	F4
RAL									
P451 000	RAL-, Sikkens-, NCS	*	F4	F4/*	-	M	F4	F4	F4

Landhaus-Module lieferbar!

F2/*, F3/*, F4/* In diesem Modell sind Wangen in gerillter (OLWR) oder glatter (OLW) Ausführung in der Stärke von 19 mm lieferbar.

Griffbohrungsmöglichkeiten TOSCANA F2, F3, F4

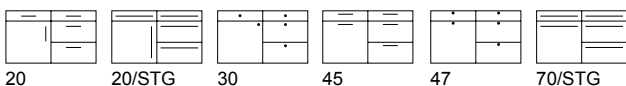

20 20/STG 30 45 47 70/STG



PREMIUM

ELarge
XTend

Glastüren
L Lisenentür vertikal



F1 (bisher ROUGH) Knotty raw

Front: Eiche Dickfurnier gesandstrahlt, ohne Rillen (ZERO) oder mit 150 mm Rillenabstand (R15), Strukturverlauf vertikal

ZERO	R15	Frontfarbe	Korpus	Sichtseite	Wangen	XW5	Sockel	Regal
P568 022	P569 022	black	KS	F1	F1/*	F1	F1	-
P568 017	P569 017	graphit	KS	F1	F1/*	F1	F1	-
P568 155	P569 155	pastell loam	*	F1	F1/*	F1	F1	-
P568 156	P569 156	pastell shadow	*	F1	F1/*	F1	F1	-
P568 157	P569 157	pastell smoke	*	F1	F1/*	F1	F1	-
P568 158	P569 158	plage	*	F1	F1/*	F1	F1	-

F1/* Wangen sind in gerillter (OLWR) oder glatter (OLW) Ausführung in der Stärke von 19, 50, 75 und 100 mm lieferbar.

Anmerkung für R15:
Folgende Fronten haben ein abweichendes Riegelmaß:
40 + 80 cm = 132 mm
50 cm = 124 mm
100 cm = 142 mm

Griffbohrungsmöglichkeiten ROUGH ZERO F1

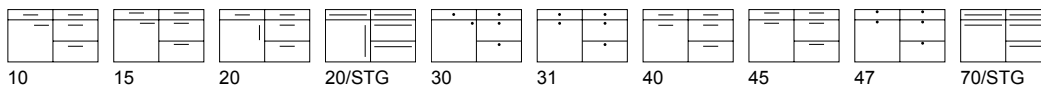

Griffbohrungsmöglichkeiten ROUGH R15 F1

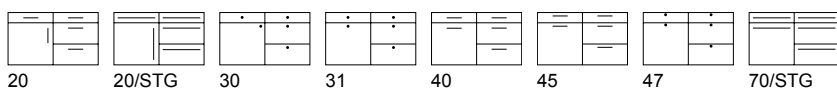



Glastüren
G/GA/GM/R Rahmenglastür



F2 (bisher REAL-OAK) Knotty brushed

Front: Industriefurnier gebürstet und lackiert, auf Trägerplatte Rohspan, mit horizontalem/vertikalem Maserungsverlauf, gleichfarbige Kante rundum.

REAL-OAK H	Frontfarbe	Korpus	Sichtseite	W19	XW5/ XW6	Sockel	Regal
P359 104	chalk, H	*	F2	F2	F2	F2	F2
P359 121	chestnut, H	*	F2	F2	F2	F2	F2
P359 177	real-nature, H	*	F2	F2	F2	F2	F2

REAL-OAK V	Frontfarbe	Korpus	Sichtseite	W19	XW5/ XW6	Sockel	Regal
P394 104	chalk, V	*	F2	F2	F2	F2	F2
P394 121	chestnut, V	*	F2	F2	F2	F2	F2
P394 177	real-nature, V	*	F2	F2	F2	F2	F2

W19: Wangen im Industriefurnier sind nur in 19 mm Stärke und nur ohne Rillen lieferbar.

Wir weisen darauf hin, dass das Industriefurnier in Struktur, Farbe und Anzahl der Äste unterschiedlich ausfallen kann und dieses keinen Reklamationsgrund darstellt.

Griffbohrungsmöglichkeiten REAL-OAK H/V F2

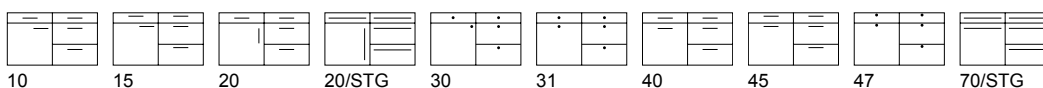



Glastüren
nur universelle Glastüren lieferbar

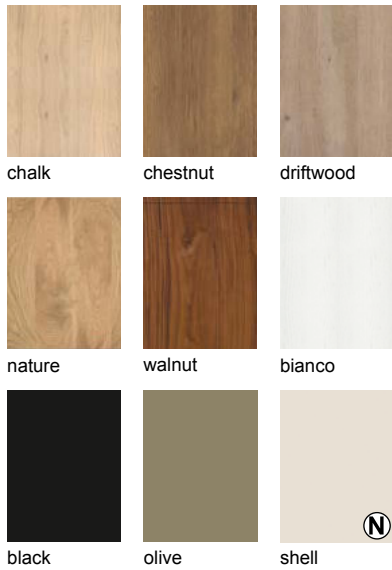

Alle RAL-, Sikkens-, NCS-Farben lieferbar.



Einzelteile nur auf Anfrage gegen Mehrpreis lieferbar!
Metallic-Töne sind nicht lieferbar!

F2 Knotty brushed

Front: Furnierte Eichen-/Nussbaumfront mit Ästen und Blume, gebürstet, auf MDF-Trägerplatte, mit vertikalem Lamellenverlauf. Die Rille zwischen den Lamellen ist 5 mm breit. Die Front ist 21 mm stark. Die Rückseite gleichfarbig ohne Lamellen.

VERTICO V	Frontfarbe	Korpus	Sichtseite	Wangen	XW5/ XW6	Sockel	Regal
P610 104	chalk	*	F2/*1	F2/*2	-	F2	F2
P610 121	chestnut	*	F2/*1	F2/*2	-	F2	F2
P610 031	driftwood	*	F2/*1	F2/*2	-	F2	F2
P610 102	nature	*	F2/*1	F2/*2	-	F2	F2
P610 216	walnut	*	F2/*1	F2/*2	-	F2	F2

P610 006	bianco	KS	F2/*1	F2/*2	-	F2	F2
P610 022	black	KS	F2/*1	F2/*2	-	F2	F2
P610 032	olive	*	F2/*1	F2/*2	-	F2	F2
P610 244	shell	KS	F2/*1	F2/*2	-	F2	F2

RAL

P611 000	RAL-, Sikkens-, NCS	*	F2/*1	F2/*2	-	F2	F2
----------	---------------------	---	-------	-------	---	----	----

Hinweis:
Sichtseiten F2/*1 nur glatt lieferbar.
Wangen F2/*2 in 19 mm glatt (OLW) oder 1-seitig 21 mm stark gerillt (OLWR) lieferbar!
Wangen 50-100 mm nur glatt (OLW) lieferbar.

Nur grifflos oder mit Tip-on lieferbar; es sind keine Griffbohrungen möglich.

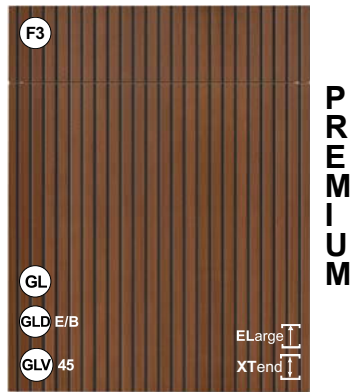

Glastüren
nur universelle Glastüren lieferbar



Nur grifflos oder mit Tip-on lieferbar; es sind keine Griffbohrungen möglich.

F3 Striped brushed

Front: Furniert schlichte Eichen-/Nussbaumfront auf schwarzem MDF; vertikal gerillt. Rückseite furniert ohne Rillen. Die Rille zwischen den Lamellen ist 5 mm breit.

BLACK STRIPE V	Frontfarbe	Korpus	Sichtseite	Wangen	XW5/ XW6	Sockel	Regal
P622 121	chestnut	*	F3/*1	F3/*2	-	F3	F3
P622 102	nature	*	F3/*1	F3/*2	-	F3	F3
P622 216	walnut	*	F3/*1	F3/*2	-	F3	F3

Hinweis:
F3/*1 Sichtseiten werden grundsätzlich in der Fläche mit Rillen geliefert, die Vorderkante ist uni im Holzton die Rückseite der Sichtseite ist schwarz.
F3/*2 Wangen 19 mm werden 1-seitig mit Rillen (OLWR) geliefert, oder glatt (OLW). Vorderkante ist uni im Holzton. Übrige Wangenstärken (50, 75, 100 mm) sind nur glatt (OLW, ohne Rille) lieferbar.

Bei **GLV 45** ist an der Griffkante immer das schwarze MDF sichtbar.

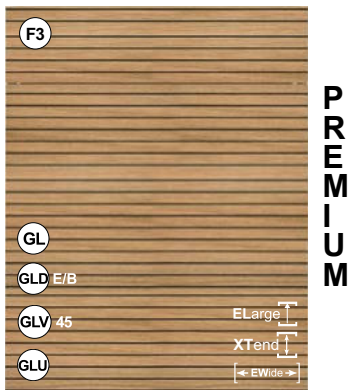

Glastüren
G/GA/GM/R Rahmenglastür

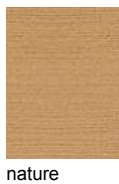

Griffbohrungsmöglichkeiten BLACK-LINE F3 (nur für Griff 466/467/470)



45

F3 (bisher BLACK-LINE) Striped brushed

Front: Furniert schlichte Eiche auf schwarzem MDF horizontal gerillt, Rückseite furniert Eiche (ohne Rillen)

BLACK-LINE	Frontfarbe	Korpus	Sichtseite	Wangen	XW5/ XW6	Sockel	Regal
P623 102	nature	black	F3/*1	F3/*2	-	F3	F3

Hinweis:
F3/*1 Sichtseiten werden grundsätzlich in der Fläche mit Rillen geliefert, Vorderkante ohne Rillen, Rückseite der Sichtseite ist schwarz.
F3/*2 Wangen 19 und 50 mm: 1-seitig plus Kante mit Rillen, Wangen 75 und 100 mm nicht lieferbar!

Achtung!
 - Bei GLV45 und GLU ist an der Griffseite immer das schwarze MDF sichtbar
 - Aufgrund der horizontalen Rillung sind **GL780 und S126 nicht kombinierbar** (Hochschränke mit vertikaler GL-Leiste nicht kombinierbar mit grifflosen Unterschränken!)
 - Türen außerhalb des Rasters werden werkseitig nicht gebohrt

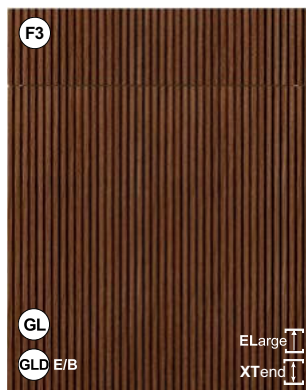

PREMIUM

GL
GLD E/B

ELarge
XTend

Glastüren

Nur universelle Glastüren lieferbar

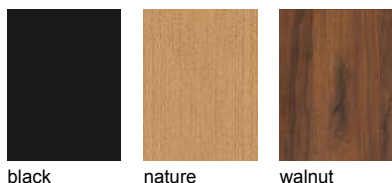

black nature walnut



Alle RAL-, Sikkens-, NCS-Farben lieferbar.

Einzelteile nur auf Anfrage gegen Mehrpreis lieferbar! Metallic-Töne sind nicht lieferbar!

Hinweis:

Sichtseiten F3/*1 nur glatt lieferbar.
Wangen F3/*2 in 19 mm glatt (OLW) oder 1-seitig gerillt (OLWR) lieferbar!
Wangen 50-100 mm nur glatt (OLW) lieferbar.

F3 (bisher NOTCHO)

Striped brushed

Front: Vertikale gefräste schlicht furnierte Lamellenfront (Eiche: black und nature, Nussbaum: walnut) auf Rohspan und MDF-Träger mit 2 Furnierstärken. Frontstärke 20 mm, Rückseite gleichfarbig glatt.

NOTCHO	Frontfarbe	Korpus	Sichtseite	Wangen	XW5/ XW6	Sockel	Regal
P624 022	black	KS	F3/*1	F3/*2	-	F3	F3
P624 102	nature	*	F3/*1	F3/*2	-	F3	F3
P624 216	walnut	*	F3/*1	F3/*2	-	F3	F3
RAL							
P625 000	RAL-, Sikkens-, NCS	*	F3/*1	F3/*2	-	F3	F3

Nur grifflos oder mit Tip-on lieferbar; es sind keine Griffbohrungen möglich.



PREMIUM

GL
GLD E/B

XTend

Glastüren

R Rahmenglastür, H Holztür, oben mit Glasteil



beachwood driftwood nature



Alle RAL-, Sikkens-, NCS-Farben lieferbar.

Einzelteile nur auf Anfrage gegen Mehrpreis lieferbar! Metallic-Töne sind nicht lieferbar!

Bitte tätigen Sie Nachbestellungen von RAL-Fronten innerhalb von 6 Monaten um Farbdifferenzen zu vermeiden.

F1/* Wangen sind in gerillter (OLWR) oder glatter (OLW) Ausführung in der Stärke von 19, 50, 75 und 100 mm lieferbar.

Achtung!

Türen kleiner als 296 mm Breite werden glatt, ohne Rahmen geliefert.

F1 (bisher ORBITA)

Knotty raw

Front: Massive, geschrópfte und gesandstrahlte Front mit Ästen, mit 11 cm Rahmen, glatter furnierter Füllung, Rückseite gleichfarbig.

ORBITA	Frontfarbe	Korpus	Sichtseite	Wangen	XW5/ XW6	Sockel	Regal
P442 019	beachwood	*	F1	F1/*	-	F1	F2
P442 031	driftwood	*	F1	F1/*	-	F1	F2
P442 102	nature	*	F1	F1/*	-	F1	F2
RAL							
P443 000	RAL-, Sikkens-, NCS	*	F1	F1/*	-	F1	F2

Regale sind nur in F2 gebürstet lieferbar

Griffbohrungsmöglichkeiten ORBITA F1

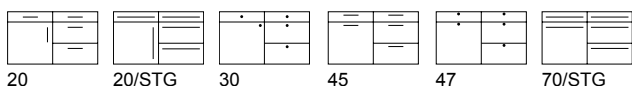



PREMIUM

Glastüren

R Rahmenglastür, H Holztür, oben mit Glasteil

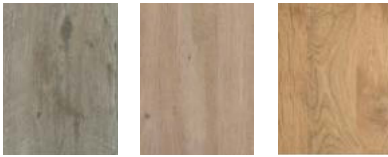

beachwood driftwood nature



Alle RAL-, Sikkens-, NCS-Farben lieferbar.

Einzelteile nur auf Anfrage gegen Mehrpreis lieferbar!
Metallic-Töne sind nicht lieferbar!

F1 (bisher RIPIENO)

Knotty raw

Front: Massive, geschräpfte und gesandstrahlte Front mit Ästen, mit 11 cm Rahmen und massiver Füllung, Rückseite gleichfarbig.

RIPIENO	Frontfarbe	Korpus	Sichtseite	Wangen	XW5/ XW6	Sockel	Regal
P541 019	beachwood	*	F1	F1/*	-	F1	F2
P541 031	driftwood	*	F1	F1/*	-	F1	F2
P541 102	nature	*	F1	F1/*	-	F1	F2
RAL							
P542 000	RAL-, Sikkens-, NCS	*	F1	F1/*	-	F1	F2

Regale sind nur in F2 **gebürstet** lieferbar

F1/* In diesem Modell sind Wangen in gerillter (OLWR) oder glatter (OLW) Ausführung in der Stärke von 19, 50, 75 und 100 mm lieferbar.

Achtung!

Türen kleiner als 296 mm Breite werden glatt, ohne Rahmen geliefert. Auszugsblenden niedriger als 352 mm werden mit glatter Füllung geliefert.

Griffbohrungsmöglichkeiten RIPIENO F1

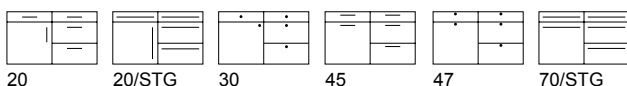















**Griffe,
APL's,
Farbübersichten
und
Auslaufmodelle**

Griffe | Knöpfe

Griffe/Knöpfe	Nr.	Information	Griffe/Knöpfe	Nr.	Information
	200	Chrom/matt, 160 mm GRIBO: 10 - 15 - 20 - 40 - 45		385	schwarz gerändelt, 160 mm Gesamtlänge 188 mm ● GRIBO: 10 - 15 - 20 - 40 - 45
	222	Zarter Edelstahlgriff, 192 mm ● GRIBO: 10 - 15 - 20 - 40 - 45		386	schwarz, 160 mm Gesamtlänge 181 mm GRIBO: 10 - 15 - 20 - 40 - 45
	270	Nickel matt gebürstet, 128 mm ● GRIBO: 10 - 15 - 20 - 40 - 45		392	Edelstahl, 160 mm GRIBO: 10 - 15 - 20 - 40 - 45
	279	Zink, 128 mm GRIBO: 10 - 15 - 20 - 40 - 45		393	schwarz matt, 160 mm GRIBO: 10 - 15 - 20 - 40 - 45
	285	Edelstahlfarbig, 160 mm MP ● GRIBO: 10 - 15 - 20 - 40 - 45		394	rosé-gold, 160 mm GRIBO: 10 - 15 - 20 - 40 - 45
	289	Anticato, 224 mm Farbabweichungen möglich (eingeschränkt möglich auf Blenden 300 mm und kleiner) MP in allen Preisgruppen ● GRIBO: 10 - 15 - 20 - 40 - 45		396	steingrau, 160 mm Gesamtlänge 260 mm GRIBO: 10 - 15 - 20 - 40 - 45
	297	Edelstahlfarbig, 128 mm GRIBO: 10 - 15 - 20 - 40 - 45		397	steingrau, 320 mm Gesamtlänge 419 mm nur in Kombination mit Griff 396 wird ab 600 mm Breite eingesetzt MP GRIBO: 40 - 45
	298	Edelstahl Finish, 192 mm Gesamtlänge 230 mm GRIBO: 10 - 15 - 20 - 40 - 45		413	Braun antik, 192 mm MP ● GRIBO: 10 - 15 - 20 - 40 - 45
	299	Edlestahloptik, 128 mm ● GRIBO: 10 - 15 - 20 - 40 - 45		414	Braun antik, 288 mm nur in Kombination mit Griff 413 MP ● GRIBO: 40 - 45
	384	schwarz, 160 mm Gesamtlänge 206 mm GRIBO: 10 - 15 - 20 - 40 - 45		421	Edlestahloptik, 160 mm ● GRIBO: 10 - 15 - 20 - 40 - 45

Griffe | Knöpfe

Griffe/Knöpfe	Nr.	Information	Griffe/Knöpfe	Nr.	Information
	422	Edelstahloptik, 320 mm nur in Kombination mit Griff 421 wird ab 600 mm Breite eingesetzt MP ● GRIBO: 40 - 45		461	schwarz matt, 192 mm Gesamtlänge 200 mm GRIBO: 10 - 15 - 20 - 40 - 45
	423	brushed brass, 160 mm Gesamtlänge 170 mm ● GRIBO: 10 - 15 - 20 - 40 - 45		506	kurzer Stangengriff STGE, Edelstahl, 184 mm FIXE Gesamtlänge 226 mm MP ● GRIBO: 10 - 15 - 20 - 40 - 45
	424	schwarz, 160 mm Gesamtlänge 200 mm MP GRIBO: 10 - 15 - 20 - 40 - 45		507	kurzer Stangengriff STGEB, schwarz gepulvert, 184 mm FIXE Gesamtlänge 226 mm MP ● GRIBO: 10 - 15 - 20 - 40 - 45
	435	schwarz matt, 160 mm Gesamtlänge 170 mm ● GRIBO: 10 - 15 - 20 - 40 - 45			
	436	schwarz matt lackiert, 192 mm Gesamtlänge 199 mm MP GRIBO: 10 - 15 - 20 - 40 - 45		314	Knopf, schwarz lackiert, 16 mm Griffbohrung vertikal nicht möglich! ● GRIBO: 40 - 45
	437	schwarz matt pulverbeschichtet, 128 mm Gesamtlänge 164 mm GRIBO: 10 - 15 - 20 - 40 - 45		372	Knopf Anticato Farbabweichungen möglich MP ● GRIBO: 30 - 47
	438	metall dunkel mit Schweißnähten, 160 mm Gesamtlänge 175 mm MP in allen Preisgruppen ● GRIBO: 10 - 15 - 20 - 40 - 45		373	Knopf Edelstahl ● GRIBO: 30 - 47
	439	metall dunkel mit Schweißnähten, 320 mm, Gesamtlänge 335 mm nur in Kombination mit Griff 438 wird ab 600 mm Breite eingesetzt MP in allen Preisgruppen ● GRIBO: 40 - 45			
	452	alt-schwarz, 160 mm GRIBO: 10 - 15 - 20 - 40 - 45			
	453	Edelstahloptik, 192 mm ● GRIBO: 10 - 15 - 20 - 40 - 45			

Griffe/Knöpfe	Nr.	Information
	466	Griff schwarz gebürstet GRIBO: 10 - 15 - 20 - 40 - 45
	467*	160 mm Bohrabstand Gesamtlänge 225 mm / *375 mm, Griffausschnitt 130 mm mittig, die Größe des Profils ist fix auf allen Breiten MP ● GRIBO: 40 - 45 ab 450 mm Schrankbreite
470 Griff-Kombination bestehend aus:		
466		Gesamtlänge 225 mm (für Breite 300 + 400 mm)
467		Gesamtlänge 375 mm (für Breite 450 + 500 mm)
468		Gesamtlänge 525 mm (für Breite 600 + 800 mm)
469		Gesamtlänge 825 mm (für Breiten 900 - 1200 mm) wird in Kombination eingesetzt MP ● GRIBO: 40 - 45

Auf profilierten Fronten werden die Griffe vertikal gebohrt.
Horizontal nicht möglich!









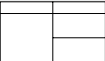

MP = Griffe gegen Mehrpreis werden in allen PG berechnet.

- = **Planungshinweis**, bei Ecklösungen unbedingt 700 x 700 mm berücksichtigen, um einwandfreie Funktion zu gewährleisten.

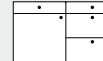
STANGENGRIFFE GRUNDSÄTZLICH GEGEN MEHRPREIS IN ALLEN PREISGRUPPEN.

Stangengriffe	Nr.	Information
	STGE	Edelstahl MP ● GRIBO: 20/STG - 70/STG
	STGEB	Schwarz gepulvert MP ● GRIBO: 20/STG - 70/STG
 (N)	STGBIG	Schwarz MP ● GRIBO: 20/STG - 70/STG

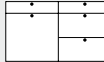
GRIBO - Griffbohrungsmöglichkeiten

						
GRIBO 1 ohne Bohrung	GRIBO 10 horizontal	GRIBO 15 horizontal erhöht	GRIBO 20 vertikal	GRIBO 20/STG vertikal Stange	GRIBO 30 Knopfbohrung	GRIBO 31 Knopfbohrung mittig
						
GRIBO 40 mittig Nur für glatte Fronten lieferbar.	GRIBO 45 mittig erhöht	GRIBO 47 Knopfbohrung mittig erhöht	GRIBO 70/STG horizontal Stange			



08 COM-Leiste down 995
black



09 COM-Leiste rund 996
edelstahl



10 COM-Leiste eckig 997
edelstahl

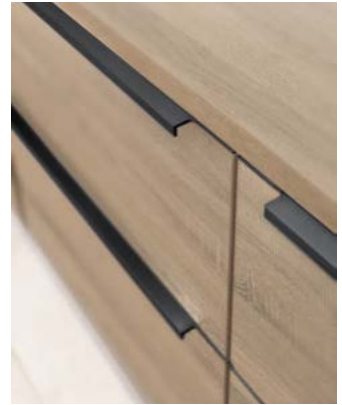

11 COM-Leiste eckig 994
black



WALL-Leiste 920
black

Hinweise:

- Mehrpreis pro Griffleiste
- Unterschrank-Artikel aus S126 nutzen
- Hängeschränk-Artikel aus GL780 nutzen (XH)
- Hochschrank-Artikel aus S126 nutzen
- obere Türen/Klappen bei Geräteschränken werden grundsätzlich mit Tip-On geliefert für Kühlschränke wird eine Sondergriffleiste eingesetzt
- **Achtung!** Nur eingeschränkte Varianten für Kühlschränke möglich wg. Platzierung Griffleiste nur geteilte Kühl-/Gefrierkombinationen möglich

Folgende Artikel sind nicht lieferbar:

- Der Auszug 256 mm hoch, unten sitzend beim Unter-/Hochschrank kann nur als Schubkasten geliefert werden
- UAG 45/60 26 und UGG 45/60 39 - Auszug ist von unten zu öffnen
- U2AG 45/60 52 sind nicht lieferbar
- UE 83/93 78/91 sind nicht lieferbar
- Für Eck-Schränke USPV..., UV..., GV4L..., AGV2l... wird das genaue Planmass benötigt
- GEL..., GGEL..., GGEL2..., GKL... sind nicht lieferbar



01	GL-E/B grifflos, edelstahl oder black (Koffertür)	NL	LL	PL
02	GLD-E/B grifflos dekor (Koffertür), Profil edelstahl oder black	NL	LL	PL
03	GLV-E/B grifflos (Tür mit 45° Schrägung + Metall-Leiste), edelstahl oder black			PL
04	GLX-E grifflos (Tür mit 90° Ausfräsung + Edelstahl-Leiste)			PL
05	GLV-45 grifflos (Tür mit 45° Abschrägung)			PL
06	GLX-90 grifflos (Tür mit 90° Ausfräsung)			PL
07	GLU grifflos (Holztür mit U-Ausfräsung)			PL

Arbeitsplatten-Dekore



1000 ALPINWEISS



1001 ANTHRAZIT SOLID COLOR



1002 ARKOSA SAND



1003 ARLINTON EICHE



1009 BETON ART PERLGRAU



1010 BETON DUNKEL



1011 BETON HELL



1012 BETON NATUR



1013 BLOCK BOARD NOCHE



1015 BORDOLINO EICHE GRAU

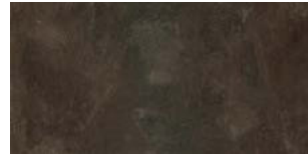

1017 CERAMIC ANTHRAZIT



1018 CERAMICO ROST



1019 CHROMIX ANTHRAZIT

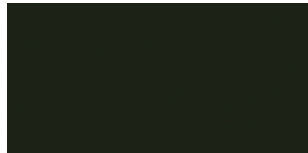

1025 DARK NIGHT



1031 EICHE SANREMO SAND



1033 FLASH BLACK



1034 GLADSTONE OAK GREIGE

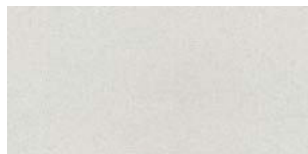

1036 GLITTERSTONE LIGHT



1037 GRAPHITGRAU, ORION



1039 HALIFAX EICHE WEISS



1041 ICY WHITE SOLID COLOR

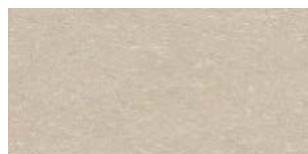

1043 JURAMARMOR



1047 KUPFER



1049 LICHTGRAU



1053 METALLO GRAUBRAUN



1054 METALLSCHWARZ



1060 NATURAL LANCELOT OAK

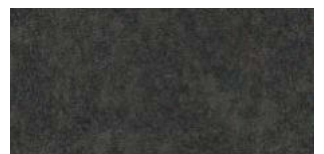

1062 NEGRO BRASIL



1068 PALE LANCELOT OAK



1069 PAPYRUS NUBIA BRAUN



1072 RAJA BLACK



1077 SANDGRAU



1095 TIVOLI



1100 VICENZA EICHE HELL



1104 WEISS STEINSTRUKTUR



1107 DELPHIN

Arbeitsplatten-Dekore



1108 SLATE



1109 HALIFAX EICHE NATUR



1110 CRUSH GOLD



1111 HALIFAX CRACK OAK



1150 CARBON

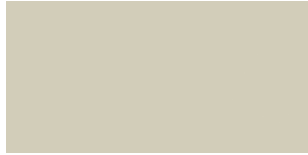

1160 KIESEL



1180 KITO BLAUSTAHL

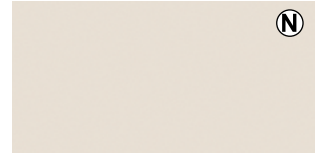

1181 SHELL



1182 WARMIA NUSSBAUM, WALNUT



5001 FENIX BIANCO



5002 FENIX BIANCO ALASKA



5003 FENIX GRIGIO LONDA

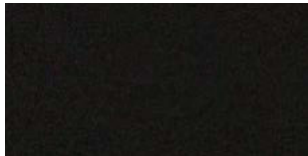

5004 FENIX NERO



5005 FENIX BIANCO KOS



6000 EXTREM CARBON

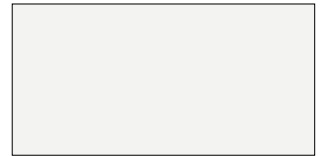

6001 EXTREM EDELWEISS



6002 EXTREM ICY WHITE



6003 EXTREM KASHMIRGRAU

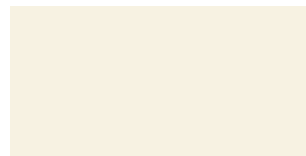

6008 EXTREM MAGNOLIENWEISS

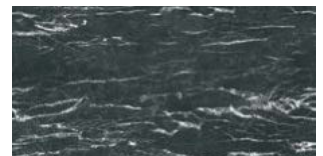

6009 EXTREM MARMOR SCHWARZ



6010 EXTREM MARMOR WEISS



6013 EXTREM SHARKY GREY



6014 EXTREM SNOW/KREIDE

Kunststoff Fronten

Matt-Line

Hochglanz-Line

Kunststoffummantelte Fronten

Wood Range + Wood Specials

Griffe, APL's, Farbübersichten und Auslaufmodelle

Arbeitsplatten-Dekore

Bestell-Nr.	Dekorbezeichnung	ID	40 mm 40/60/100 mm 16 + 40 mm			farbgleiche Frontfarbe	farbgleicher Korpus	maximale Länge in mm	farbgleiches WAP
			RK	SK	PP				
1000	ALPINWEISS	1025	+	+	+	bianco	bianco	5000	+
1001	ANTHRAZIT SOLID COLOR	1290	-	+	+			4000	+
1002	ARKOSA SAND	276	+	+	+			5000	+
1003	ARLINTON EICHE	H3303	-	+	+	natural asteiche	natural asteiche	4000	+
1009	BETON ART PERLGRAU	44375	-	+	+	oxid hell		4000	+
1010	BETON DUNKEL	275	+	+	+			5000	+
1011	BETON HELL	274	+	+	+			5000	+
1012	BETON NATUR	34149	-	+	+			4000	+
1013	BLOCK BOARD NOCHE	4206	+	+	+			5000	+
1015	BORDOLINO EICHE GRAU	1146	+	+	+	eiche bardolino		5000	+
1017	CERAMIC ANTHRAZIT	311	+	+	+			5000	+
1018	CERAMICO ROST	6008	+	+	+			5000	+
1019	CHROMIX ANTHRAZIT	641	+	+	+			5000	+
1025	DARK NIGHT	901	-	+	+	black	black	4000	+
1031	EICHE SANREMO SAND	34139	-	+	+	sanremo oak		4000	+
1033	FLASH BLACK	7654	+	+	+			5000	+
1034	GLADSTONE OAK GREIGE	3326	+	+	+			5000	+
1036	GLITTERSTONE LIGHT	7655	+	+	+			5000	+
1037	GRAPHITGRAU	1257	-	+	+	orion	orion	5000	+
1039	HALIFAX EICHE WEISS	H1176	-		+	halifax weiß		4000	+
1041	ICY WHITE SOLID COLOR	1027	-	+	+	optiwhite	optiwhite	4000	+
1043	JURAMARMOR	6442	+	+	+			5000	+
1047	KUPFER	3236	+	+	+			5000	+
1049	LICHTGRAU	1188	+	+	+	grigio	grigio	5000	+
1053	METALLO GRAUBRAUN	633	+	+	+			5000	+
1054	METALLSCHWARZ	1233	+	+	+	graphit	graphit	5000	+
1060	NATURAL LANCELOT OAK	4263	+	+	+	sherwood natur		5000	+
1062	NEGRO BRASIL	6216	-	+	+			5000	+
1068	PALE LANCELOT OAK	4262	+	+	+			5000	+
1069	PAPYRUS NUBIA BRAUN	22008	+	+	+			5000	+
1072	RAJA BLACK	3505	+	+	+			5000	+
1077	SANDGRAU	1184	+	+	+			5000	+
1095	TIVOLI	6244	+	+	+			5000	+
1100	VICENZA EICHE HELL	H3157	-	+	+	vicenza oak claire		4000	+
1104	WEISS STEINSTRUKTUR	0179	-	+	+	optiwhite	optiwhite	5000	+
1107	DELPHIN	U12044	-	+	+	delphin	delphin	5000	+
1108	SLATE	U12986	-	+	+	slate	slate	5000	+
1109	HALIFAX EICHE NATUR	H1180	-	+	+	halifax natur		5000	+
1110	CRUSH GOLD	F442	-	+	+	crush gold		5000	+
1111	HALIFAX CRACK OAK	H3183	-	+	+	halifax crack oak	halifax crack oak	5000	+
1150	CARBON	U201	-	+	+	carbon	carbon	5000	+
1160	KIESEL	U968	-	+	+	kiesel	kiesel	5000	+
1180	KITO BLAUSTAHL	FG76111	-	+	+	steel blue		5000	+
1181	SHELL	705	-	+	+	shell	shell	5000	+
1182	WARMIA NUSSBAUM	1307	-	+	+	walnut	walnut	5000	+

FENIX-Dekore

5001	FENIX BIANCO	29	-	+	FE	bianco	bianco	4000	+
5002	FENIX BIANCO ALASKA	30	-	+	FE	optiwhite	optiwhite	4000	+
5003	FENIX GRIGIO LONDA	718	-	+	FE	londra		4000	+
5004	FENIX NERO	720	-	+	FE	black	black	4000	+
5005	FENIX BIANCO KOS	0032	-	+	FE	kos white	bianco	4000	+

Arbeitsplatten-Dekore

Bestell-Nr.	Dekorbezeichnung	ID	40 mm RK	40/60/100 mm SK	16 + 40 mm PP	farbgleiche Frontfarbe	farbgleicher Korpus	maximale Länge in mm	farbgleiches WAP
EXTREM-Dekore									
6000	EXTREM CARBON	U1233 XM	-	+	XM	graphit	graphit	4000	+
6001	EXTREM EDELWEISS	SR209 XM	-	+	XM			4000	+
6002	EXTREM ICY WHITE	U1027 XM	-	+	XM	optiwhite	optiwhite	4000	+
6003	EXTREM KASHMIRGRAU	U1168 XM	-	+	XM	kashmir	kashmir	4000	+
6008	EXTREM MAGNOLIENWEISS	U1379 XM	-	+	XM	magnolie	magnolie	4000	+
6009	EXTREM MARMOR SCHWARZ	S63028	-	+	XM			4000	+
6010	EXTREM MARMOR WEISS	S63009	-	+	XM			4000	+
6013	EXTREM SHARKY GREY	U091 XM	-	+	XM	sharky	sharky	4000	+
6014	EXTREM SNOW/KREIDE	U102 XM	-	+	XM	snow	snow	4000	+

FE Fenix Schichtstoff (gesonderte Preisstellung, siehe Preisliste), **PP** PP-Kante, **RK** Rundkante, **SK** Schichtstoffkante, **WAP** Wandabschlussprofil, **XM** Extrem Schichtstoff (gesonderte Preisstellung, siehe Preisliste)

XM-Arbeitsplatten

- Dekorativer Hochdruckschichtstoff mit stapazierfähiger, elektronenstrahlgehärteter Oberfläche und geschliffener Rückseite.
- Supermatte Struktur für Front und Arbeitsplatte mit allen Qualitätsmerkmalen und Normwerten für Hochdruckschichtstoff (HPL).
- Angenehm warme, samtig-weiche Haptik, die zum Berühren einlädt
- Unempfindlich gegenüber Fingerabdrücken und Fettspuren, für optische Attraktivität im täglichen Gebrauch
- Optimale Reinigungsfreundlichkeit zum mühelosen Entfernen alltäglicher Verunreinigungen, vor allem starker Fettverschmutzungen.

Wichtig:

Damit Sie möglichst lange Freude an Ihrer XTreme-Küche haben, bitten wir Sie die folgenden Hinweise zu beachten:

- Feine, extra-matte Oberflächen sind empfindlich. Die Struktur selbst kann keine Kratzer verhindern.
- Besonders bei dunkleren Dekoren können mechanische Einwirkungen sichtbare, unschöne Spuren hinterlassen.

Gebrauchsspuren, verursacht z.B. durch nicht glasiertes Porzellan oder durch Schneiden direkt auf der Arbeitsfläche, stellen keinen Reklamationsgrund dar.

Farbübersicht Kunststoff

PREMIUM LINE

KS Kunststoff	Korpus	Sichtseite	W 19	WR 19	W 50	W 100	Pilaster	XW5/ XW6	Sockel	Regale	
arcai-red	(N) -	•	•	-	-	•	-	•	•	-	*OZ14/15 OZ36/37 OZ53/54
bianco	KS	-	•	•	-	•	K	-	•	•	K Pilaster Kunststoff
black	KS	-	•	-	-	-	-	-	•	•	
blackblue	(N) -	•	•	-	-	•	-	•	•	-	
blackgreen	(N) -	•	•	-	-	•	-	•	•	-	
carbon	KS	-	•	-	•	•	-	•	•	•	
delphin	KS	-	•	-	•	•	-	•	•	•	
fango	-	•	•	-	•	•	-	•	•	•	
graphit	KS	-	•	-	-	-	-	-	•	•	
grigio	KS	-	•	-	•	•	-	•	•	•	
kashmir	KS	-	•	•	•	•	K	•	•	•	
kiesel	KS	-	•	-	•	•	-	•	•	•	
magnolie	KS	-	•	•	-	•	K	-	•	•	
moos	-	•	•	-	-	•	-	•	•	-	
muscata	-	•	•	-	•	•	-	•	•	•	
optiwhite	KS	-	•	-	•	•	-	•	•	•	
orion	(N) KS	-	•	-	•	•	-	•	•	•	
sharky	KS	-	•	-	•	•	-	•	•	•	
shell	(N) KS	-	•	-	•	•	-	•	•	•	
slate	KS	-	•	-	•	•	-	•	•	•	
snow	KS	-	•	-	-	-	-	-	•	•	
stormgrey	(N) -	•	•	-	-	•	-	•	•	-	

Farbübersicht Kunststoff

LITE LINE

KS Kunststoff	Korpus	Sichtseite	W 19	WR 19	W 50	W 100	Pilaster	XW5/ XW6	Sockel	Regale
arcai-red	(N) -	•	•	-	-	•	-	•	•	-
bianco	KS	-	•	-	-	-	-	-	•	•
blackblue	(N) -	•	•	-	-	•	-	•	•	-
blackgreen	(N) -	•	•	-	-	•	-	•	•	-
carbon	KS	-	•	-	•	•	-	•	•	•
delphin	KS	-	•	-	•	•	-	•	•	•
fango	-	•	•	-	•	•	-	•	•	•
grigio	-	•	•	-	•	•	-	•	•	•
kashmir	-	•	•	-	•	•	-	•	•	•
kiesel	-	•	•	-	•	•	-	•	•	•
magnolie	-	-	•	-	-	-	-	-	•	•
moos	-	•	•	-	-	•	-	•	•	-
muscata	-	•	•	-	•	•	-	•	•	•
optiwhite	-	•	•	-	•	•	-	•	•	•
orion	(N) -	•	•	-	•	•	-	•	•	•
sharky	-	•	•	-	•	•	-	•	•	•
shell	(N) -	•	•	-	•	•	-	•	•	•
slate	KS	-	•	-	•	•	-	•	•	•
snow	-	-	•	-	-	-	-	-	•	•
stormgrey	(N) -	•	•	-	-	•	-	•	•	-

NEW LINE

KS Kunststoff	Korpus	Sichtseite	W 19	WR 19	W 50	W 100	Pilaster	XW5/ XW6	Sockel	Regale
arcai-red	(N) -	•	•	-	-	-	-	•	•	-
bianco	KS	-	•	-	-	-	-	-	•	•
blackblue	(N) -	•	•	-	-	-	-	•	•	-
blackgreen	(N) -	•	•	-	-	-	-	•	•	-
carbon	KS	-	•	-	-	-	-	•	•	•
delphin	KS	-	•	-	-	-	-	•	•	•
fango	-	•	•	-	-	-	-	•	•	•
grigio	-	•	•	-	-	-	-	•	•	•
kashmir	-	•	•	-	-	-	-	•	•	•
kiesel	-	•	•	-	-	-	-	•	•	•
magnolie	-	-	•	-	-	-	-	-	•	•
moos	-	•	•	-	-	-	-	•	•	-
muscata	-	•	•	-	-	-	-	•	•	•
optiwhite	-	•	•	-	-	-	-	•	•	•
orion	(N) -	•	•	-	-	-	-	•	•	•
sharky	-	•	•	-	-	-	-	•	•	•
shell	(N) -	•	•	-	-	-	-	•	•	•
slate	KS	-	•	-	-	-	-	•	•	•
snow	-	-	•	-	-	-	-	-	•	•
stormgrey	(N) -	•	•	-	-	-	-	•	•	-

PREMIUM LINE

WL Woodline	Korpus	Sichtseite	W 19	WR 19	W 50	W 100	Pilaster	XW5/ XW6	Sockel	Regale
bianco	KS	•	•	-	•	•	-	•	•	•
black burned	(N) -	•	•	-	-	•	-	•	•	-
denver-oak	-	•	•	-	-	•	-	•	•	-
eiche bardolino	-	•	•	-	•	•	-	•	•	•
natural asteiche	KS	-	•	-	•	•	-	•	•	•
sanremo oak	-	•	•	-	•	•	-	•	•	•
vicenza oak claire	-	•	•	-	•	•	-	•	•	•

LITE LINE

WL Woodline	Korpus	Sichtseite	W 19	WR 19	W 50	W 100	Pilaster	XW5/ XW6	Sockel	Regale
bianco	KS	•	•	-	•	•	-	•	•	•
black burned	(N) -	•	•	-	-	•	-	•	•	-
eiche bardolino	-	•	•	-	•	•	-	•	•	•
denver-oak	-	•	•	-	-	•	-	•	•	-
natural asteiche	-	•	•	-	•	•	-	•	•	•
sanremo oak	-	•	•	-	•	•	-	•	•	•
vicenza oak claire	-	•	•	-	•	•	-	•	•	•

Farbübersicht Kunststoff

NEW LINE

WL Woodline	Korpus	Sichtseite	W 19	WR 19	W 50	W 100	Pilaster	XW5/ XW6	Sockel	Regale
bianco	KS	•	•	-	-	-	-	•	•	•
black burned (N)	-	•	•	-	-	-	-	•	•	-
denver-oak	-	•	•	-	-	-	-	•	•	-
eiche bardolino	-	•	•	-	-	-	-	•	•	•
natural asteiche	-	•	•	-	-	-	-	•	•	•
sanremo oak	-	•	•	-	-	-	-	•	•	•
vicenza oak claire	-	•	•	-	-	-	-	•	•	•

PREMIUM LINE

ST Struktur	Korpus	Sichtseite	W 19	WR 19	W 50	W 100	Pilaster	XW5/ XW6	Sockel	Regale
amber	-	•	•	-	-	•	-	•	•	•
argento	-	•	•	-	•	•	-	•	•	•
basalt dunkel	-	•	•	-	-	•	-	•	•	•
black (Albero) (N)	KS	•	•	-	-	•	-	•	•	•
black (Cemento)	KS	•	•	-	-	•	-	•	•	•
black (Feelwood) (N)	KS	•	•	-	-	•	-	•	•	•
black (Metall)	KS	•	•	-	-	•	-	•	•	•
bronze	-	•	•	-	-	•	-	•	•	•
brown (Metall)	-	•	•	-	-	•	-	•	•	•
coffee (N)	-	•	•	-	-	•	-	•	•	•
halifax crack oak	KS	-	•	-	•	•	-	•	•	•
halifax natur	-	•	•	-	•	•	-	•	•	•
halifax tin dark (N)	-	•	•	-	-	•	-	•	•	•
halifax weiß	-	•	•	-	•	•	-	•	•	•
knotty oak	-	•	•	-	•	•	-	•	•	•
light grey	-	•	•	-	-	•	-	•	•	•
natur (N)	-	•	•	-	-	•	-	•	•	•
noce (N)	-	•	•	-	-	•	-	•	•	•
oxid hell	-	•	•	-	-	•	-	•	•	•
sherwood black	KS	•	•	-	-	•	-	•	•	•
sherw. burned wood	-	•	•	-	-	•	-	•	•	-
sherwood bushy park	-	•	•	-	-	•	-	•	•	•
sherwood cigar	-	•	•	-	-	•	-	•	•	•
sherwood engadina	-	•	•	-	-	•	-	•	•	•
sherwood graphit	KS	•	•	-	-	•	-	•	•	•
sherwood greenwich	-	•	•	-	-	•	-	•	•	•
sherwood natur	-	•	•	-	-	•	-	•	•	•
stahl dunkel	-	•	•	-	-	•	-	•	•	•
steel blue	-	•	•	-	-	•	-	•	•	•
umbra hell	-	•	•	-	-	•	-	•	•	•
walnut (N)	KS	-	•	-	•	•	-	•	•	•

Farbübersicht Kunststoff

LITE LINE

ST Struktur	Korpus	Sichtseite	W 19	WR 19	W 50	W 100	Pilaster	XW5/ XW6	Sockel	Regale
amber	-	•	•	-	-	•	-	•	•	•
argento	-	•	•	-	•	•	-	•	•	•
basalt dunkel	-	•	•	-	-	•	-	•	•	•
black (Albero) (N)	-	•	•	-	-	•	-	•	•	•
black (Cemento)	-	•	•	-	-	•	-	•	•	•
black (Feelwood)	-	•	•	-	-	•	-	•	•	•
black (Metall)	-	•	•	-	-	•	-	•	•	•
bronze	-	•	•	-	-	•	-	•	•	•
brown (Metall)	-	•	•	-	-	•	-	•	•	•
coffee (N)	-	•	•	-	-	•	-	•	•	•
halifax crack oak	-	•	•	-	•	•	-	•	•	•
halifax natur	-	•	•	-	•	•	-	•	•	•
halifax tin dark (N)	-	•	•	-	-	•	-	•	•	•
halifax weiß	-	•	•	-	•	•	-	•	•	•
knotty oak	-	•	•	-	•	•	-	•	•	•
light grey	-	•	•	-	-	•	-	•	•	•
natur (N)	-	•	•	-	-	•	-	•	•	•
noce (N)	-	•	•	-	-	•	-	•	•	•
oxid hell	-	•	•	-	-	•	-	•	•	•
sherwood black	-	•	•	-	-	•	-	•	•	•
sherw. burned wood	-	•	•	-	-	•	-	•	•	-
sherwood bushy park	-	•	•	-	-	•	-	•	•	•
sherwood cigar	-	•	•	-	-	•	-	•	•	•
sherwood engadina	-	•	•	-	-	•	-	•	•	•
sherwood graphit	-	•	•	-	-	•	-	•	•	•
sherwood greenwich	-	•	•	-	-	•	-	•	•	•
sherwood natur	-	•	•	-	-	•	-	•	•	•
stahl dunkel	-	•	•	-	-	•	-	•	•	•
steel blue	-	•	•	-	-	•	-	•	•	•
umbra hell	-	•	•	-	-	•	-	•	•	•
walnut (N)	-	•	•	-	•	•	-	•	•	•

NEW LINE

ST Struktur	Korpus	Sichtseite	W 19	WR 19	W 50	W 100	Pilaster	XW5/ XW6	Sockel	Regale
amber	-	•	•	-	-	-	-	•	•	•
argento	-	•	•	-	-	-	-	•	•	•
basalt dunkel	-	•	•	-	-	-	-	•	•	•
black	-	•	•	-	-	-	-	•	•	•
bronze	-	•	•	-	-	-	-	•	•	•
halifax crack oak	-	•	•	-	-	-	-	•	•	•
halifax natur	-	•	•	-	-	-	-	•	•	•
halifax tin dark (N)	-	•	•	-	-	-	-	•	•	•
halifax weiß	-	•	•	-	-	-	-	•	•	•
knotty oak	-	•	•	-	-	-	-	•	•	•
light grey	-	•	•	-	-	-	-	•	•	•
oxid hell	-	•	•	-	-	-	-	•	•	•
steelblue	-	•	•	-	-	-	-	•	•	•
walnut (N)	-	•	•	-	-	-	-	•	•	•

PREMIUM LINE

ES Edelstahl	Korpus	Sichtseite	W 19	WR 19	W 50	W 100	Pilaster	XW5/ XW6	Sockel	Regale
edelstahl	-	-	-	-	-	-	-	-	•	-

Farbübersicht Matt-Line

PREMIUM LINE

UM Ultramatt	Korpus	Sichtseite	W 19	WR 19	W 50	W 100	Pilaster	XW5/ XW6	Sockel	Regale
bianco	KS	•	•	-	-	•	-	•	•	•
magnolie	KS	•	•	-	-	•	-	•	•	•
snow	KS	•	•	-	-	•	-	•	•	•

LITE LINE

UM Ultramatt	Korpus	Sichtseite	W 19	WR 19	W 50	W 100	Pilaster	XW5/ XW6	Sockel	Regale
bianco	KS	•	•	-	-	•	-	•	•	•
magnolie	-	•	•	-	-	•	-	•	•	•
snow	-	•	•	-	-	•	-	•	•	•

NEW LINE

UM Ultramatt	Korpus	Sichtseite	W 19	WR 19	W 50	W 100	Pilaster	XW5/ XW6	Sockel	Regale
bianco	KS	•	•	-	-	-	-	•	•	•
magnolie	-	•	•	-	-	-	-	•	•	•
snow	-	•	•	-	-	-	-	•	•	•

PREMIUM LINE

SM Schichtstoff matt	Korpus	Sichtseite	W 19	WR 19	W 50	W 100	Pilaster	XW5/ XW6	Sockel	Regale
bianco	KS	•	•	-	•	•	-	•	•	•
kos white	KS	•	•	-	•	•	-	•	•	•
magnolie	KS	•	•	-	•	•	-	•	•	•
optiwhite	KS	•	•	-	•	•	-	•	•	•
shell	KS	•	•	-	•	•	-	•	•	•

LITE LINE

SM Schichtstoff matt	Korpus	Sichtseite	W 19	WR 19	W 50	W 100	Pilaster	XW5/ XW6	Sockel	Regale
bianco	KS	•	•	-	•	•	-	•	•	•
magnolie	-	•	•	-	•	•	-	•	•	•
optiwhite	-	•	•	-	•	•	-	•	•	•
shell	-	•	•	-	•	•	-	•	•	•

NEW LINE

SM Schichtstoff matt	Korpus	Sichtseite	W 19	WR 19	W 50	W 100	Pilaster	XW5/ XW6	Sockel	Regale
bianco	KS	•	•	-	-	-	-	•	•	•
magnolie	-	•	•	-	-	-	-	•	•	•
optiwhite	-	•	•	-	-	-	-	•	•	•
shell	-	•	•	-	-	-	-	•	•	•

PREMIUM LINE

SMF Fenix	Korpus	Sichtseite	W 19	WR 19	W 50	W 100	Pilaster	XW5/ XW6	Sockel	Regale
bianco	KS	•	•	-	•	-	-	•	•	-
black	KS	•	•	-	•	-	-	•	•	-
bromo	-	•	•	-	•	-	-	•	•	-
cacao	-	•	•	-	•	-	-	•	•	-
hellgrau	-	•	•	-	•	-	-	•	•	-
kos white	KS	•	•	-	•	-	-	•	•	-
londra	-	•	•	-	•	-	-	•	•	-
midnight blue	-	•	•	-	•	-	-	•	•	-
optiwhite	KS	•	•	-	•	-	-	•	•	-
rosso	-	•	•	-	•	-	-	•	•	-
verde	-	•	•	-	•	-	-	•	•	-
zement weiß	-	SZ	SZ	-	SZ	SZ	-	•	SZ	-

SZ Schichtstoff Zement

Farbübersicht Matt-Line

PREMIUM LINE

XTR Xtreme	Korpus	Sichtseite	W 19	WR 19	W 50	W 100	Pilaster	XW5/ XW6	Sockel	Regale
black	KS	•	•	-	•	•	-	•	•	-
graphit	KS	•	•	-	•	•	-	•	•	-
optiwhite	KS	•	•	-	•	•	-	•	•	-
orion	KS	•	•	-	•	•	-	•	•	-
shell	KS	•	•	-	•	•	-	•	•	-
snow	KS	•	•	-	•	•	-	•	•	-

PREMIUM LINE

ACM - Acryl matt	Korpus	Sichtseite	W 19	WR 19	W 50	W 100	Pilaster	XW5/ XW6	Sockel	Regale
aureo	KS kiesel	•	•	-	-	-	-	•	•	KS kiesel
bianco	KS	•	•	-	-	-	-	•	•	KS*
black	KS	•	•	-	-	-	-	•	•	KS*
graphit	KS	•	•	-	-	-	-	•	•	KS*
luminoso	•	•	•	-	-	-	-	•	•	-
opale	•	•	•	-	-	-	-	•	•	-
snow	KS	•	•	-	-	-	-	•	•	KS*
terricio	-	•	•	-	-	-	-	•	•	-
titanio	-	•	•	-	-	-	-	•	•	-

KS* nur uni, wie Korpus
Regale nur in Ausführung
KS lieferbar!

PREMIUM LINE

ML Mattlack	Korpus	Sichtseite	W 19	WR 19	W 50	W 100	Pilaster	XW5/ XW6	Sockel	Regale
copper	-	•	•	-	-	-	-	-	•	-
copper crumble	-	•	•	-	-	-	-	-	•	-
gold	-	•	•	-	-	-	-	-	•	-
gold crumble	-	•	•	-	-	-	-	-	•	-
snow	KS	•	•	-	•	-	-	•	•	-
RAL-, Sikkens-, NCS-Farben	-	•	•	-	•	-	-	•	•	-

LITE LINE

ML Mattlack	Korpus	Sichtseite	W 19	WR 19	W 50	W 100	Pilaster	XW5/ XW6	Sockel	Regale
snow	-	•	•	-	•	-	-	•	•	-

PREMIUM LINE

MLMi Struktur-Micronlack	Korpus	Sichtseite	W 19	WR 19	W 50	W 100	Pilaster	XW5/ XW6	Sockel	Regale
bianco	KS	•	•	•	•	-	-	•	•	KS
black	KS	•	•	•	•	-	-	•	•	KS
carbon	KS	•	•	•	•	-	-	•	•	KS
graphit	KS	•	•	•	•	-	-	•	•	KS
kashmir	KS	•	•	•	•	-	-	•	•	KS
kiesel	KS	•	•	•	•	-	-	•	•	KS
londra	*	•	•	•	•	-	-	•	•	*
marone	*	•	•	•	•	-	-	•	•	*
midnight blue	*	•	•	•	•	-	-	•	•	*
moos	*	•	•	•	•	-	-	•	•	*
olive	*	•	•	•	•	-	-	•	•	*
orion	(N) KS	•	•	•	•	-	-	•	•	KS
seta	*	•	•	•	•	-	-	•	•	*
shell	(N) KS	•	•	•	•	-	-	•	•	KS
snow	(N) KS	•	•	•	•	-	-	•	•	KS
tannengrün	*	•	•	•	•	-	-	•	•	*
urbano	*	•	•	•	•	-	-	•	•	*
RAL-, Sikkens-, NCS-Farben	*	•	•	•	•	-	-	•	•	*

Farbübersicht Matt-Line

PREMIUM LINE

MLSO Mattlack Soft	Korpus	Sichtseite	W 19	WR 19	W 50	W 100	Pilaster	XW5/ XW6	Sockel	Regale
bianco	KS	•	•	•	•	-	-	•	•	KS
black	KS	•	•	•	•	-	-	•	•	KS
carbon	KS	•	•	•	•	-	-	•	•	KS
graphit	KS	•	•	•	•	-	-	•	•	KS
kashmir	KS	•	•	•	•	-	-	•	•	KS
kiesel	KS	•	•	•	•	-	-	•	•	KS
londra	*	•	•	•	•	-	-	•	•	*
marone	*	•	•	•	•	-	-	•	•	*
midnight blue	*	•	•	•	•	-	-	•	•	*
moos	*	•	•	•	•	-	-	•	•	*
olive	*	•	•	•	•	-	-	•	•	*
orion	(N) KS	•	•	•	•	-	-	•	•	KS
seta	*	•	•	•	•	-	-	•	•	*
shell	(N) KS	•	•	•	•	-	-	•	•	KS
snow	(N) KS	•	•	•	•	-	-	•	•	KS
tannengrün	*	•	•	•	•	-	-	•	•	*
urbano	*	•	•	•	•	-	-	•	•	*

PREMIUM LINE

UVM Mattlack	Korpus	Sichtseite	W 19	WR 19	W 50	W 100	Pilaster	XW5/ XW6	Sockel	Regale
aqua	-	•	•	-	-	-	-	•	•	-
bianco	KS	•	•	-	-	-	-	•	•	KS*
black	KS	•	•	-	-	-	-	•	•	KS*
carbon	KS	•	•	-	-	-	-	•	•	KS*
crush gold	-	•	•	-	-	-	-	•	•	-
delphin	KS	•	•	-	-	-	-	•	•	KS*
fango	-	•	•	-	-	-	-	•	•	KS*
kashmir	KS	•	•	-	-	-	-	•	•	KS*
kiesel	KS	•	•	-	-	-	-	•	•	KS*
laguna	-	•	•	-	-	-	-	•	•	-
ocean	-	•	•	-	-	-	-	•	•	-
slate	KS	•	•	-	-	-	-	•	•	KS*
snow	KS	•	•	-	-	-	-	•	•	KS*
steel gold-brown	-	•	•	-	-	-	-	•	•	-

KS* nur uni, wie Korpus
Regale nur in Ausführung
KS lieferbar!

LITE LINE

UVM Mattlack	Korpus	Sichtseite	W 19	WR 19	W 50	W 100	Pilaster	XW5/ XW6	Sockel	Regale
aqua	-	•	•	-	-	-	-	•	•	-
bianco	KS	•	•	-	-	-	-	•	•	KS*
black	-	•	•	-	-	-	-	•	•	KS*
carbon	KS	•	•	-	-	-	-	•	•	KS*
crush gold	-	•	•	-	-	-	-	•	•	-
delphin	KS	•	•	-	-	-	-	•	•	KS*
fango	-	•	•	-	-	-	-	•	•	KS*
kashmir	-	•	•	-	-	-	-	•	•	KS*
kiesel	-	•	•	-	-	-	-	•	•	KS*
laguna	-	•	•	-	-	-	-	•	•	-
ocean	-	•	•	-	-	-	-	•	•	-
slate	KS	•	•	-	-	-	-	•	•	KS*
snow	-	•	•	-	-	-	-	•	•	KS*
steel gold-brown	-	•	•	-	-	-	-	•	•	-

KS* nur uni, wie Korpus
Regale nur in Ausführung
KS lieferbar!

Farbübersicht Hochglanz-Line

PREMIUM LINE

LM Lack Metall	Korpus	Sichtseite	W 19	WR 19	W 50	W 100	Pilaster	XW5/ XW6	Sockel	Regale
bronze dark	-	•	•	-	•	•	-	•	•	-
bronze light	-	•	•	-	•	•	-	•	•	-
silver	-	•	•	-	•	•	-	•	•	-
titan	-	•	•	-	•	•	-	•	•	-

PREMIUM LINE

BT Betonoberfläche	Korpus	Sichtseite	W 19	WR 19	W 50	W 100	Pilaster	XW5/ XW6	Sockel	Regale
clair-hell	-	•	•	-	•	•	-	•	•	-
fonce-dunkel	-	•	•	-	•	•	-	•	•	-
moyen-mittel	-	•	•	-	•	•	-	•	•	-
superhell	-	•	•	-	•	•	-	•	•	-

PREMIUM LINE

EG Edelglanz	Korpus	Sichtseite	W 19	WR 19	W 50	W 100	Pilaster	XW5/ XW6	Sockel	Regale
bianco	KS	•	•	-	•	•	-	•	•	•
kashmir	KS	•	•	-	•	•	-	•	•	•
optiwhite	KS	•	•	-	•	•	-	•	•	•

LITE LINE

EG Edelglanz	Korpus	Sichtseite	W 19	WR 19	W 50	W 100	Pilaster	XW5/ XW6	Sockel	Regale
bianco	KS	•	•	-	•	•	-	•	•	•
kashmir	-	•	•	-	•	•	-	•	•	•
optiwhite	-	•	•	-	•	•	-	•	•	•

NEW LINE

EG Edelglanz	Korpus	Sichtseite	W 19	WR 19	W 50	W 100	Pilaster	XW5/ XW6	Sockel	Regale
bianco	KS	•	•	-	-	-	-	•	•	•
kashmir	-	•	•	-	-	-	-	•	•	•
optiwhite	-	•	•	-	-	-	-	•	•	•

PREMIUM LINE

SG Schichtstoff glänzend	Korpus	Sichtseite	W 19	WR 19	W 50	W 100	Pilaster	XW5/ XW6	Sockel	Regale
bianco	KS	•	•	-	•	•	-	•	•	•
magnolie	KS	•	•	-	•	•	-	•	•	•
optiwhite	KS	•	•	-	•	•	-	•	•	•
snow	KS	•	•	-	•	•	-	•	•	•

LITE LINE

SG Schichtstoff glänzend	Korpus	Sichtseite	W 19	WR 19	W 50	W 100	Pilaster	XW5/ XW6	Sockel	Regale
bianco	KS	•	•	-	•	•	-	•	•	•
magnolie	-	•	•	-	•	•	-	•	•	•
optiwhite	-	•	•	-	•	•	-	•	•	•
snow	-	•	•	-	•	•	-	•	•	•

NEW LINE

SG Schichtstoff glänzend	Korpus	Sichtseite	W 19	WR 19	W 50	W 100	Pilaster	XW5/ XW6	Sockel	Regale
bianco	KS	•	•	-	-	-	-	•	•	•
magnolie	-	•	•	-	-	-	-	•	•	•
optiwhite	-	•	•	-	-	-	-	•	•	•
snow	-	•	•	-	-	-	-	•	•	•

Farbübersicht Hochglanz-Line

PREMIUM LINE

UVHG Hochglanzlack	Korpus	Sichtseite	W 19	WR 19	W 50	W 100	Pilaster	XW5/ XW6	Sockel	Regale
bianco	KS	•	•	-	-	-	-	•	-	SG
grigio	KS	•	•	-	-	-	-	•	•	-
kashmir	KS	•	•	-	-	-	-	•	-	EG
optiwhite	KS	•	•	-	-	-	-	•	-	SG
snow	KS	•	•	-	-	-	-	•	-	SG

LITE LINE

UVHG Hochglanzlack	Korpus	Sichtseite	W 19	WR 19	W 50	W 100	Pilaster	XW5/ XW6	Sockel	Regale
bianco	KS	•	•	-	-	-	-	•	-	SG
grigio	-	•	•	-	-	-	-	•	•	-
kashmir	-	•	•	-	-	-	-	•	-	EG
optiwhite	-	•	•	-	-	-	-	•	-	SG
snow	-	•	•	-	-	-	-	•	-	SG

NEW LINE

UVHG Hochglanzlack	Korpus	Sichtseite	W 19	WR 19	W 50	W 100	Pilaster	XW5/ XW6	Sockel	Regale
bianco	KS	•	•	-	-	-	-	•	-	SG
grigio	-	•	•	-	-	-	-	•	•	-
kashmir	-	•	•	-	-	-	-	•	-	EG
optiwhite	-	•	•	-	-	-	-	•	-	SG
snow	-	•	•	-	-	-	-	•	-	SG

PREMIUM LINE

LG Hochglanzlack	Korpus	Sichtseite	W 19	WR 19	W 50	W 100	Pilaster	XW5/ XW6	Sockel	Regale
bianco	KS	•	•	-	•	-	-	•	•	SG
snow	KS	•	•	-	•	-	-	•	•	SG
RAL-, Sikkens-, NCS-Farben	-	•	•	-	•	-	-	•	•	-

LG hochglänzend lackierte Modelle sind auch kombinierbar mit SG Schichtstoff glänzendem Umfeld.

LITE LINE

LG Hochglanzlack	Korpus	Sichtseite	W 19	WR 19	W 50	W 100	Pilaster	XW5/ XW6	Sockel	Regale
bianco	KS	•	•	-	•	-	-	•	•	SG
snow	-	•	•	-	•	-	-	•	•	SG

LG hochglänzend lackierte Modelle sind auch kombinierbar mit SG Schichtstoff glänzendem Umfeld.

PREMIUM LINE

ACG - Acryl glänzend	Korpus	Sichtseite	W 19	WR 19	W 50	W 100	Pilaster	XW5/ XW6	Sockel	Regale
bianco	KS	•	•	-	-	-	-	•	•	-
black	KS	•	•	-	-	-	-	•	•	-
fumo	-	•	•	-	-	-	-	•	•	-
kashmir	KS	•	•	-	-	-	-	•	•	-
snow	KS	•	•	-	-	-	-	•	•	-

PREMIUM LINE

F1 Knotty raw, Starkfurnier astig, mit Blume, gestrahlt	Korpus	Sichtseite	Wangen	Wangen + Rille	XW5/ XW6	Sockel	Regale			
beachwood	-	•	•	•	•	•	-			
bianco	KS	•	•	•	•	•	-			
black	KS	•	•	•	•	•	-			
chalk	-	•	•	•	•	•	-			
chestnut	-	•	•	•	•	•	-			
driftwood	-	•	•	•	•	•	-			
graphit	KS	•	•	•	XW5	•	-			
nature	-	•	•	•	•	•	-			
olive	-	•	•	•	•	•	-			
pastell loam	-	•	•	•	XW5	•	-			
pastell shadow	-	•	•	•	XW5	•	-			
pastell smoke	-	•	•	•	XW5	•	-			
plage	-	•	•	•	XW5	•	-			
shell 	KS	•	•	•	•	•	-			
RAL-, Sikkens-, NCS-Farben	-	•	•	•	•	•	-			

Farbübersicht Wood Range + Wood Specials

F2 Knotty brushed, Furnier

astig mit Blume, gebürstet

	Korpus	Sichtseite	Wangen	Wangen + Rille	XW5/XW6	KL/LL	Pilaster	Landhaus	Sockel	Regale
beachwood	-	•	•	•	•	-	-	-	•	•
bianco	KS	•	•	•	•	40/41	M	•	•	•
black	KS	•	•	•	•	40/41	M	•	•	•
chalk	-	•	•	•	•	-	-	-	•	•
chestnut	-	•	•	•	•	-	-	-	•	•
driftwood	-	•	•	•	•	-	-	-	•	•
nature	-	•	•	•	•	-	-	-	•	•
real-natur	-	•	•	-	•	-	-	-	•	•
olive	-	•	•	•	•	40/41	M	•	•	•
shell	(N) KS	•	•	•	•	40/41	M	•	•	•
walnut	-	•	•	•	•	-	-	-	•	•
RAL-, Sikkens-, NCS-Farben	-	•	•	•	•	40/41	M	•	•	•

M Eckige Pilaster

F3 Striped brushed, Furnier schlicht ohne Blume gebürstet

	Korpus	Sichtseite	Wangen	Wangen + Rille	XW5/XW6	KL/LL	Pilaster	Landhaus	Sockel	Regale
beachwood	-	•	•	•	•	-	-	-	•	•
bianco	KS	•	•	•	•	40/41	M	•	•	•
black	KS	•	•	•	•	40/41	M	•	•	•
chalk	-	•	•	•	•	-	-	-	•	•
chestnut	-	•	•	•	•	-	-	-	•	•
driftwood	-	•	•	•	•	-	-	-	•	•
nature	-	•	•	•	•	-	-	-	•	•
olive	-	•	•	•	•	40/41	M	•	•	•
shell	(N) KS	•	•	•	•	40/41	M	•	•	•
walnut	-	•	•	•	•	-	-	-	•	•
RAL-, Sikkens-, NCS-Farben	-	•	•	•	•	40/41	M	•	•	•

M Eckige Pilaster

F4 Silky smart, seidenglänzend lackiert

	Korpus	Sichtseite	Wangen	Wangen + Rille	XW5/XW6	KL/LL	Pilaster	Landhaus	Sockel	Regale
bianco	KS	•	•	•	-	40/41	M	•	•	•
black	KS	•	•	•	-	40/41	M	•	•	•
olive	-	•	•	•	-	40/41	M	•	•	•
shell	(N) KS	•	•	•	-	40/41	M	•	•	•
RAL-, Sikkens-, NCS-Farben	-	•	•	•	-	40/41	M	•	•	•

M Eckige Pilaster

Konvertierungstabelle

Oak-Line → Wood Range + Wood Specials

JETZT		BISHER			
Modellname		Wood Range	Wood Specials	identisch	Oak-Line Modellname
MERINO H/V	F1	•		< >	LEGNO H/V
SPLIT-PLANK OAK V	F1	•		< >	PLANK-OAK anticato
TELAIO	F1	•		< >	TELAIO anticato
CADRE	F1	•		< >	CADRE anticato
ORBITA	F1		•	< >	ORBITA anticato
STRETTO	F1	•		< >	STRETTO anticato
RIPIENO	F1		•	< >	RIPIENO anticato
ROUGH ZERO+R15	F1		•	< >	ROUGH ZERO+R15
MERINO H/V	F2	•		< >	MERINO anticato
SPLIT OAK H/V	F2	•		< >	SPLIT-OAK H/V
LAMELLA	F2	•		< >	LAMELLA anticato
REAL-OAK H/V	F2		•	< >	REAL-OAK H/V anticato
BLACK-LINE	F3		•	< >	BLACK-LINE
NOTCHO	F3		•	< >	NOTCHO
TOSCANA	F4	•		< >	TOSCANA (normal, nicht PM)

Für ausführliche Informationen siehe Seite 55

Auslaufmodelle 2022

PREMIUM LINE

Fronten			
CASTLE graphit	CASTLE snow	CROSS reno	EDGE REAL-OAK komplett
EDGE SHERWOOD komplett	EDGE SINCRONO komplett	ELEGANCE SOFT magnolie	EXTREM kashmir
EXTREM sharky	GROOVE graphit	GROOVE snow	INCAVO komplett
INSPIRATION SOFT magnolie	INTENSE komplett	LUNA MICRON blaugrau	LUNA MICRON peach
LUNA MICRON rost	LUNA MICRON sharky	LUNA MICRON taupe	LUNA SOFT magnolie
MEDA graphit	MEDA snow	MERINO graphit	MERINO loam
METALLICO komplett	MILA SOFT magnolie	MODERNO graphit	MODERNO snow
OPACO anthrazit	PORTO wl graphit	PLANK-OAK loam	REAL-OAK H/V tiramisu
RIPIENO loam	RUPE ash	RUPE sand	SHERWOOD richmond
SINCRONO darkwood	SINCRONO nordic	SINCRONO stormy oak	STEP komplett
STYLE Extrem optiwhite	STYLE Fenix optiwhite	STYLE Touch white	TELAIO graphit
TOSCANA graphit	TOSCANA magnolie		

Hinweis:

Die aufgeführten Auslaufmodelle sind noch bis Ende Dezember 2022 lieferbar!

Korpusfarben

fango 014	vicenza oak claire 153		
-----------	------------------------	--	--

Auslaufmodelle 2022

LITE LINE

Fronten			
EDGE SHERWOOD komplett	EDGE SINCRONO komplett	OPACO anthrazit	RUPE ash
RUPE sand	SINCRONO stormy oak		

Hinweis:

Die aufgeführten Auslaufmodelle sind noch bis Ende Dezember 2022 lieferbar!

Auslaufmodelle 2022

NEW LINE

Fronten			
PORTO wl graphit	SINCRONO nordic		

Hinweis:

Die aufgeführten Auslaufmodelle sind noch bis Ende Dezember 2022 lieferbar!

Auslaufmodelle 2022

LITE LINE

PREMIUM LINE

NEW LINE

Griffe			
226	313	425	440
441			

Arbeitsplatten			
1020 CODY WEISS	1032 ESCHE MOLINA SAND	1046 KRISTALLWEISS SOLID COLOR	5000 FENIX ACCIAIO HAMILTON

Schröder Küchen GmbH & Co. KG

Oepings Brink 7 – D-32278 Kirchlengern
Fon +49 (0) 52 23 / 97 35-0 – Fax +49 (0) 52 23 / 97 35-35/-341
info@schroeder-kuechen.de – www.schroeder-kuechen.de